

# **Asist**®

## **OIL PUMP WITH COUNTER 600W**



### **AE8PD60D**

CZ – ČERPADLO NA NAFTU S POČÍTADLEM 600W - Návod k obsluze

**4 - 8**

SK – ČERPADLO NA NAFTU S POČÍTADLOM 600W - Návod na použitie

**9 - 13**

H – OLAJ PUMPA SZÁMLÁLÓVAL 600W - Kezelési utasítás

**14 - 19**

**WETRA-XT, ČR s.r.o, Náchodská 1623, Praha 9, CZ - [www.wetra-xt.com](http://www.wetra-xt.com)**

## SYMBOLS

Nářadí je určeno pouze pro domácí - hobby použití.  
Náradie je určené iba pre domáce - hobby použitie.  
A szerszám célja az otthoni - hobby használatra.



Před prvním použitím si přečtěte návod k obsluze  
Pred prvým použitím si prečítajte návod na použitie  
Beüzemelés előtt olvassa el a használati utasítást



Nebezpečí  
Nebezpečie  
Figyelmeztetés



Používejte ochranu sluchu  
Používajte ochranu sluchu  
Használjon fülvédőt



Používejte ochranu zraku  
Používajte ochranu zraku  
Használjon védőszemüveget



Používejte ochrannou dýchací roušku  
Používajte ochrannú dýchaciu rúžku  
Használjon porvédő maszkot



Nebezpečí úrazu elektrickým proudem  
Nebezpečie úrazu elektrickým prúdom  
Áramütésveszély



Dvojitá izolace  
Dvojitá izolácia  
Dupla szigetelés

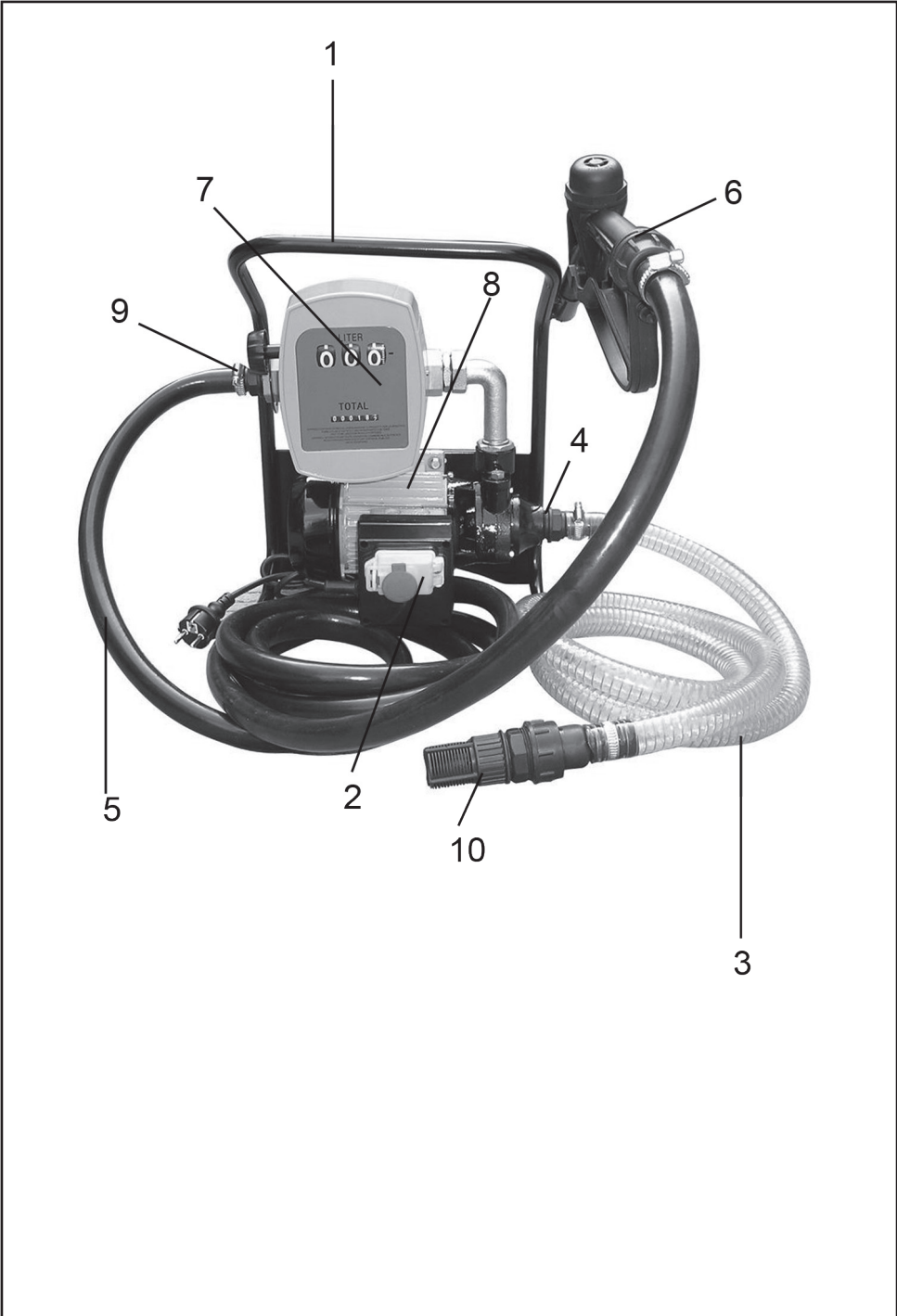

CZ

# AE8PD60D - ČERPADLO NA NAFTU S POČÍTADELEM 600W

## OBCENÉ BEZPEČNOSTNÍ POKYNY

**Tyto bezpečnostní pokyny si pečlivě prostudujte, zapamatujte a uschovejte**

**UPOZORNĚNÍ:** Při používání elektrických strojů a elektrického nářadí je nutno respektovat a dodržovat následující bezpečnostní pokyny z důvodů ochrany před úrazem elektrickým proudem, zraněním osob a nebezpečím vzniku požáru. Výrazem „elektrické nářadí“ je ve všech níže uvedených pokynech myšleno jak elektrické nářadí napájené ze sítě (napájecím kabelem), tak nářadí napájené z baterii (bez napájecího kabelu). Uschovejte všechna varování a pokyny pro příští použití.

### 1. Pracovní prostředí

- Udržujte pracovní prostor v čistém stavu a dobře osvětlen. Nepořádek a tmavá místa na pracovišti bývají příčinou úrazů. Uklíďte nářadí, které právě nepoužíváte.
- Nepoužívejte elektrické nářadí v prostředí s nebezpečím vzniku požáru nebo výbuchu, to znamená v místech, kde se vyskytují hořlavé kapaliny, plyny nebo prach. V elektrickém nářadí vzniká na komutátoru jiskření, které může být příčinou vznícení prachu nebo výparů.
- Při používání el. nářadí zamezte přístupu nepovolovaných osob, zejména dětí, do pracovního prostoru! Budete-li vyrušováni, můžete ztratit kontrolu nad prováděnou činností. V žádném případě nenechávejte el. nářadí bez dohledu. Zabraňte zvířatům přístup k zařízení.

### 2. Elektrická bezpečnost

- Vidlice napájecího kabelu elektrického nářadí musí odpovídat síťové zásuvce. Nikdy jakýmkoliv způsobem neupravujte vidlici. K nářadí, které má na vidlici napájecího kabelu ochranný kolík, nikdy nepoužívejte rozvodky ani jiné adaptéry. Nepoškozené vidlice a odpovídající zásuvky umožní nebezpečí úrazu elektrickým proudem. Poškozené nebo zamožené napájecí kabely zvyšují nebezpečí úrazu elektrickým proudem. Pokud je síťový kabel poškozen, je nutno jej nahradit novým síťovým kabelem, který je možné získat v autorizovaném servisním středisku nebo u dovozce.
- Vyvarujte se dotyku těla s uzemněnými předměty, jako např. potrubí, tělesa ústředního topení, sporáky a chladničky. Nebezpečí úrazu elektrickým proudem je větší, je-li vaše tělo spojeno se zemí.
- Nevystavujte elektrické nářadí dešti, vlhku nebo mokru. Elektrického nářadí se nikdy nedotýkejte mokrou rukou. Elektrické nářadí nikdy nevymějte pod tekoucí vodou ani jej neponořujte do vody.
- Nepoužívejte napájecí kabel k jinému účelu, než pro jaký je určen. Nikdy nenoste a neteletejte elektrické nářadí za napájecí kabel. Nevytahujte vidlici ze zásuvky tahem za kabel. Zabraňte mechanickému poškození elektrických kabelů ostrými nebo horkými předměty.
- El. nářadí bylo vyrobeno výlučně pro napájení střídavým el. proudem. Vždy zkontrolujte, že elektrické napájení odpovídá údajům uvedenému na typovém štítku nářadí.
- Nikdy nepracujte s nářadím, které má poškozený el. kabel nebo vidlici, nebo spadlo na zem a je jakýmkoliv způsobem poškozené.
- V případě použití prodlužovacího kabelu vždy zkontrolujte, že jeho technické parametry odpovídají údajům uvedeným na typovém štítku nářadí. Je-li elektrické nářadí používáno venku, použijte prodlužovací kabel vhodný pro venkovní použití. Při použití prodlužovacích bubnů je nutné je rozvinout, aby nedocházelo k přehřátí kabelu.
- Je-li elektrické nářadí používáno ve vlhkých prostorech nebo venku, je povoleno jej používat pouze, pokud je zapojeno do el. obvodu s proudovým chráničem ≤30 mA. Použití el. obvodu s chráničem /RCD/ snižuje riziko úrazu elektrickým proudem.
- Ruční el. nářadí držte výhradně za izolované plochy určené k uchopení, protože při provozu může dojít ke kontaktu řezacího či vrtačického příslušenství se skrytým vodičem nebo s napájecí šňůrou nářadí.

### 3. Bezpečnost osob

- Při používání elektrického nářadí buďte pozorní a ostražití, věnujte maximální pozornost činnosti, kterou právě provádíte. Soustředte se na práci. Nepracujte s elektrickým nářadím pokud jste unaveni, nebo jste-li pod vlivem drog, alkoholu nebo léků. I chvilková nepozornost při používání elektrického nářadí může vést k vážnému poranění osob. Při práci s el. nářadím nejezte, nepijte a nekuřte.
- Používejte ochranné pomůcky. Vždy používejte ochranu zraku. Používejte ochranné prostředky odpovídající druhu práce, kterou provádíte. Ochranné pomůcky jako např. respirátor, bezpečnostní obuv s protiskluzovou úpravou, pokrývka hlavy nebo ochranná sluchová souvaha v souladu s podmínkami práce snižují riziko poranění osob.
- Vyvarujte se neúmyslného zapnutí nářadí. Nepřenášejte nářadí, které je připojeno k elektrické síti, s prstem na spínači nebo na spoušti. Před připojením k elektrickému napájení se ujistěte, že spínač nebo spoušť jsou v poloze „vypnuto“. Přenášení nářadí s prstem na spínači nebo zapovínaní vidlice nářadí do zásuvky se zapnutým spínačem může být příčinou vážných úrazů.
- Před zapnutím nářadí odstraňte všechny seřizovací klíče a nástroje. Seřizovací klíč nebo nástroj, který zůstane připevněn k otáčející se části elektrického nářadí může být příčinou poranění osob.
- Vždy udržujte stabilní postoj a rovnováhu. Pracujte jen tam, kam bezpečně dosáhnete. Nikdy nepřeceňujte vlastní sílu. Nepoužívejte elektrické nářadí, jste-li unaveni.
- Oblékejte se vhodným způsobem. Používejte pracovní oděv. Nenoste volné oděvy ani šperky. Dbejte na to, aby se vaše vlasy, oděv, rukavice nebo jiná část vašeho těla nedostala do přílišné blízkosti rotujících nebo rozpálených částí el.nářadí.
- Připojte zařízení k odsávání prachu. Jestliže má nářadí možnost připojení zařízení pro zachycování nebo odsávání prachu, zajistěte, aby došlo

k jeho řádnému připojení a používání. Použití těchto zařízení může ezbezt nepoužívat z jakýchkoli důvodů.

- Pevně upevněte obrobek. Použijte truhlářskou svěrku nebo svěrka pro upevnění dílu, který budete obrábět.
- Nepoužívejte elektrické nářadí pokud jste pod vlivem alkoholu, drog, léků nebo jiných omamných či návykových látek.
- Toto zařízení není určeno pro použití osobami (včetně dětí) se sníženými fyzickými, smyslovými nebo mentálními schopnostmi nebo s nedostatkem zkušeností a znalostí, pokud nejsou pod dozorem nebo nedostali pokyny s ohledem na použití zařízení od osoby zodpovědné za jejich bezpečnost.

Děti musí být pod dozorem, aby jste se ujistili, že si nehrají se zařízením.

### 4. Používání elektrického nářadí a jeho údržba

- El. nářadí vždy odpojte z el. sítě v případě jakéhokoli problému při práci, před každým čišněním nebo údržbou, při každém přeusnutí a po ukončení práce! Nikdy nepracujte s el. nářadím, pokud je jakýmkoliv způsobem poškozené.
- Pokud začne nářadí vydávat abnormální zvuk nebo zápach, okamžitě ukecejte práci.
- Elektrické nářadí nepřetěžujte. Elektrické nářadí bude pracovat lépe a bezpečněji, pokud jej budete provozovat v otáčkách, pro které bylo navrženo. Používejte správné nářadí, které je určeno pro danou činnost. Správné nářadí bude lépe a bezpečněji vykonávat práci, pro kterou bylo konstruováno.
- Nepoužívejte elektrické nářadí, které nelze bezpečně zapnout a vypnout ovládacím spínačem. Používání takového nářadí je nebezpečné. Vadné spínače musí být opraveny certifikovaným servisem.
- Odpojte nářadí od zdroje elektrické energie předtím, než začnete provádět jeho seřizování, výměnu příslušenství nebo údržbu. Tuto opatření zamezí nebezpečí náhodného spuštění.
- Před používáním elektrického nářadí uklidte a uschovejte tak, aby bylo mimo dosah dětí a nepovolovaných osob. Elektrické nářadí v rukou nezkušených uživatelů může být nebezpečné. Elektrické nářadí skladujte na suchém a bezpečném místě.
- Udržujte elektrické nářadí v dobrém stavu. Pravidelně kontrolujte seřizování pohyblivých částí a jejich pohyblivost. Kontrolujte zda nedošlo k poškození ochranných krytů nebo jiných částí, které mohou ohrozit bezpečnou funkci elektrického nářadí. Je-li nářadí poškozeno, před dalším použitím zajistěte jeho řádnou opravu. Mnoho úrazů je způsobeno špatně udržovaným elektrickým nářadím.
- Řezací nástroje udržujte ostré a čisté. Správně udržované a naostřené nástroje usnadní práci, omezují nebezpečí zranění a práce s nimi se snáze kontroluje. Použití jiných příslušenství než těch, která jsou uvedena v návodu k obsluze mohou způsobit poškození nářadí a být příčinou zranění.
- Elektrické nářadí, příslušenství, pracovní nástroje atd. používejte v souladu s tímto pokynem a takovým způsobem, který je předepsán pro konkrétní elektrické nářadí a to s ohledem na dané podmínky práce a druh prováděné práce. Používání nářadí k jiným účelům, než pro jaké je určeno, může vést k nebezpečným situacím.

### 5. Používání akumulátorového nářadí

- Před vložením akumulátoru se přesvědčte, že je vypnácí v poloze „0-vypnuto“. Vložení akumulátoru do zapnutého nářadí může být příčinou nebezpečných situací.
- K nabíjení akumulátorů používejte pouze nabíječky předepsané výrobcem. Použití nabíječky pro jiný typ akumulátoru může mít za následek jeho poškození a vznik požáru.
- Používejte pouze akumulátory určené pro dané nářadí. Použití jiných akumulátorů může být příčinou zranění nebo vzniku požáru.
- Pokud není akumulátor používán, uchovávejte ho odděleně od kovových předmětů jako jsou svorky, klíče, šrouby a jiné drobné kovové předměty, které by mohly způsobit spojení jednoho kontaktu akumulátoru s druhým. Zkratování akumulátoru může zapříčinit zranění, popáleniny nebo vznik požáru.
- S akumulátory zacházejte šetrně. Při nešetrném zacházení může z akumulátoru uniknout chemická látka. Vyvarujte se kontaktu s touto látkou a pokud i přesto dojde ke kontaktu, vymyjte postižené místo proudem tekoucí vody. Pokud se chemická látka dostane do očí, vyhledejte ihned lékařskou pomoc. Chemická látka z akumulátoru může způsobit vážná poranění.

### 6. Servis

- Nevyměňujte části nářadí, neprovádějte sami opravy, ani jiným způsobem nezasahujte do konstrukce nářadí. Opravy nářadí světe kvalifikovaným osobám.
- Každá oprava nebo úprava výrobku bez oprávnění naší společnosti je nepřijatelná (může způsobit úraz, nebo škodu uživatel).
- Elektrické nářadí vždy nechte opravit v certifikovaném servisním středisku. Používejte pouze originální nebo doporučené náhradní díly. Zajistěte tak bezpečnost Vaší i Vašeho nářadí.

## DOPLŇUJÍCÍ BEZPEČNOSTNÍ POKYNY

Před použitím si prosím přečtěte tyto bezpečnostní pokyny a pečlivě je uschovejte.

**! - Tento symbol označuje nebezpečí zranění, nebo poškození zařízení .**

! V případě nedodržení pokynů uvedených v této příručce, hrozí riziko úrazu.

! Čerpadlo odpovídá platným technickým předpisům a normám.

! S čerpadlem nedovolte manipulovat dětem. Zabraňte zvířatům v přístupu k zařízení.

! Nenechávejte čerpadlo bez dohledu.

! Čerpadlo vždy odpojte z el. sítě v případě jakéhokoli problému při práci, před každým čistěním, údržbou a nebo pokud ho přestanete používat!

! Při práci s čerpadlem nejezte, nepijte a nekuřte.

! Čerpadlem během provozu nepohybujte.

! Nikdy nepracujte s čerpadlem, pokud je jakýmkoliv způsobem poškozené.

! Před spuštěním čerpadla se ujistěte, zda nemáte bosé nohy, mokré ruce či nestojíte částečně ve vodě.

! Čerpadlo nikdy neumísťujte do blízkosti hořlavých látek.

! S čerpadlem nepracujte ve vlhkém prostředí, nebo venku po dobu deště.

! Pokud začne zařízení vydávat neobvyklý zvuk nebo zápach, okamžitě ukončete práci.

! Nevyměňujte části zařízení, neprovádějte sami opravy, ani jiným způsobem nezasahujte do konstrukce zařízení. Opravy výrobku smí provádět pouze školený personál, resp. autorizovaná servisní organizace. ! Žádné nastavení nebo úprava výrobku bez oprávnění naší společnosti nejsou povoleny.

! Použití příslušenství, které není doporučované výrobcem, nebo není prodávané s výrobkem může způsobit požár nebo poranění.

! Ochranné kryty během provozu nikdy nesnímejte.

! Nevystavujte zásuvku vodě, dešti ani jiným kapalinám.

! Čerpadlo a tlaková hadice musí být vždy výše než nádoba s kapalinou, ze které je čerpáno - hrozí samo-vyčerpání ačkoliv není čerpadlo v provozu.

! Čerpadlo musí být bezprostředně po čerpání vypnu-to !

**POZOR!**

! Čerpadlo je vyrobeno k čerpání topného oleje a motorové nafty s maximální teplotou 90°C.

! Nepoužívejte čerpadlo na čerpání potravinářských kapalin nebo pitné vody.

! Nepoužívejte čerpadlo na čerpání výbušných, lehce hořlavých a nebezpečných kapalin, např. benzin...

**- Používejte ochranné prostředky proti hluku, prachu a vibracím !!!**

**TYTO BEZPEČNOSTNÍ POKYNY USCHOVEJTE !!!**

## POPIS (A)

Čerpadlo je vyrobeno k čerpání topného oleje a motorové nafty.

1. Rám
2. Vypínač
3. Nasávací hadice
4. Spojka I.
5. Vypouštěcí hadice
6. Pistol
7. Počítadlo
8. Motor
9. Spojka II.
10. Zpětná klapka

## PIKTOGRAMY

Piktogramy uvedené na obalu výrobku :

- a) Hodnoty napájení
- b) Příkon
- c) Otáčky naprázdno
- d) Maximální hloubka nasávání
- e) Maximální průtok

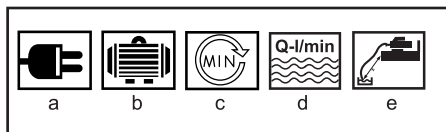

## POUŽITÍ A PROVOZ

Nářadí a stroje ASIST jsou určeny pouze pro domácí nebo hobby použití.

Výrobce a dovozce nedoporučují používat toto strojní zařízení v extrémních podmínkách a při vysokém zatížení.

Jakékoliv další doplňující požadavky musí být předem dohodou mezi výrobcem a odběratelem.

### DŮLEŽITÉ!

! Čerpadlo je velmi citlivé na vzduchové bublinky v sací oblasti. Proto je velmi důležité dodržovat do detailů pokyny uvedené v návodu.

! Nádobu nikdy nevyčerpajte až do dna, protože jinak by se mohl do potrubí dostat vzduch.

! Nesmí být překračována sací výška 30 m.

! Čerpadlo nesmí běžet bez tlaku déle než 2-3 min.

! Kontrolujte těsnost hadicových spojů.

! Všechny závitové spoje musí být dobře utěsněny.

! Čerpadlo a nasávací hadici pečlivě naplňte.

! Čerpadlo je elektrické zařízení, které musí být umístěno na chráněném místě, kde není vystaveno povětrnostním vlivům.

! Čerpadlo musí být umístěno na suchém a dobře větraném místě.

! Je třeba dodržovat minimální odstup od stěn či zdí, aby byla umožněna případná údržba!

**POZOR:** Před instalací a použitím čerpadla zkontrolujte údaje na typovém štítku a ujistěte se, že model a jeho vlastnosti odpovídají požadavkům, které budou

na zařízení kladeny, a že zařízení je vhodné pro danou činnost.

! Čerpadlo nesmí pracovat tzv. nasucho (tzn. bez kapaliny v těle čerpadla).

! Delší provoz se zavřeným vypouštěcím otvorem by mohl způsobit vážné škody na zařízení.

Vypouštěcí otvor uzavřete před vypnutím čerpadla.

! Poté vypněte vypínač.

! Pokud čerpadlo není delší dobu používáno, vypusťte kapalinu z čerpadla a pokud možno jej vypláchněte.

! Čerpadlo musí být vypuštěno, pokud okolní teplota klesne pod bod mrazu.

Před spuštěním čerpadla proveďte kontrolu motoru. Zkontrolujte, zda jsou v pořádku elektrické kontakty, poté čerpadlo spusťte. Přitom pozorujte lopatkové kolo na zadní straně motoru. Zkontrolujte že směr otáčení souhlasí se šipkou na motoru čerpadla. V případě zablokování vypněte motor a posuňte jej šroubovákem.

### **Připojení k el. síti**

Je-li čerpadlo používáno ve vlhkých prostorech nebo venku, je povoleno jej používat pouze, pokud je zapojeno do el. obvodu s proudovým chráničem  $\leq 30$  mA. Použití el. obvodu s chráničem /RCD/ snižuje riziko úrazu elektrickým proudem.

V žádném případě neodstraňujte nebo nenahrazujte standardní zástrčku.

### **Uvedení do provozu (B)**

Zpětný ventil s filtrem připevněte na konci sací hadice za pomoci jedné ze spon. Čerpací pistoli připojte k vypouštěcí hadici a také připevněte jednou ze spon. Závit přípojovacího hrdla sací hadice utěsněte teflonovou páskou a našroubujte do napouštěcího otvoru. Stejným způsobem připojte závit vypouštěcí hadice do vypustného otvoru.

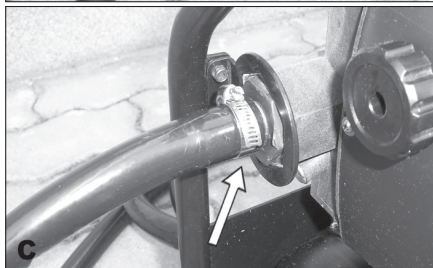
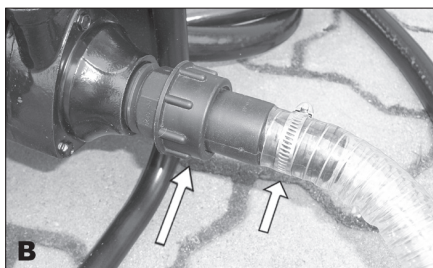

### **Odvzdušnění**

Odšroubujte odvzdušňovací zátku a čerpadlo společně s nasávací hadicí naplňte kapalinou zkrz vypouštěcí otvor.

Utěsněte závit přípojovacího hrdla našroubujte do vypustného otvoru vypouštěcí hadici. Poté připevněte výpustnou pistoli na otevřený konec tlakové hadice. Nakonec našroubujte odvzdušňovací zátku zpět. Zapněte motor a čerpací pistoli spusťte zmáčknutím. V případě potřeby postup zopakujte!

Abyste se vyhnuli dalšímu odvzdušňování, je třeba, aby nádobka s kapalinou nebyla nikdy vyčerpána až do dna.

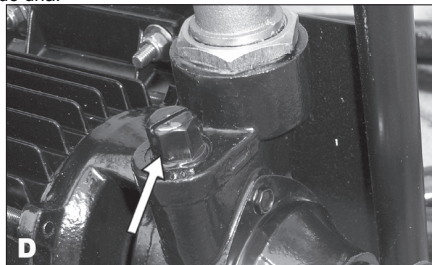

### **Zapnutí stroje:**

otevřete kryt vypínače a stiskněte tlačítko „I“.

Vypnutí stroje: otevřete kryt vypínače a stiskněte tlačítko „O“.

Pokud by po dobu provozu vznikl jakýkoliv problém, vypněte stroj kulatým červeným bezpečnostním tlačítkem.

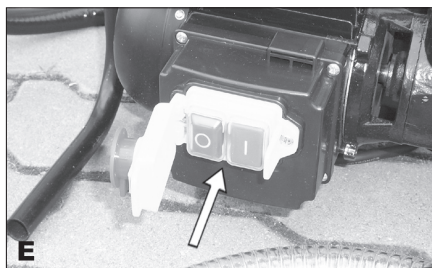

Porucha	Možné důvody	Řešení problému
Čerpadlo se netočí.	1. Nejde proud 2. Hřídel se zablokovala	1. Zkontrolujte napětí a zda je zástrčka dobře zastrčena. 2. Vytáhněte zástrčku. Šroubovák nasadíte na hřídel motoru (ze strany lopatkového kola) a poté otočte k odblokování.



<p>Čerpadlo se točí, ale nečerpá.</p>	<p>1. Vzduch v čerpadle 2. Čerpadlo saje vzduch z napouštěcí hadice.</p>	<p>1. Odvzdušněte čerpadlo 2. Zkontrolujte, zda je výstupní hadice pevně připojena. Výstupní hadice musí být zcela ponořena. Dodržujte max. napouštěcí výšku.</p>
<p>Tepelné relé zastavilo elektrické čerpadlo z důvodu přehřátí.</p>	<p>1. Napájení nesouhlasí s typovým štítkem motoru. 2. Cizí předmět zablokoval oběžné kolo. 3. Čerpadlo běželo více než 15 min. nasucho nebo se zavřeným výpustným otvorem.</p>	<p>1. Zkontrolujte síťové napětí. 2. Sejměte sací potrubí a vyjměte cizí předmět. 3. Čerpadlo nechte vychladnout a poté opět spusťte. Zkontrolujte, zda se během této doby nepoškodilo.</p>

## ČISTĚNÍ A ÚDRŽBA

! Před čištením a údržbou, vždy vytáhněte přívodní kabel ze zásuvky.  
Čerpadlo nevyžaduje žádnou zvláštní údržbu.  
Žádnou část zařízení nečistěte tvrdým, ostrým nebo drsným předmětem.

### Ukládání při dlouhodobějším odstavení z provozu

Čerpadlo neskladujte na místě, kde je vysoká teplota. Pokud je to možné skladujte jej na místě se stálou teplotou a vlhkostí. Pokud čerpadlo není delší dobu používáno, vypusťte kapalinu z čerpadla a pokud možno propláchněte.

## TECHNICKÉ ÚDAJE

Vstupní napětí	230 V
Vstupní kmitočet	50 Hz
Příkon	600W
Otáčky naprázdno	2800 min-1
Dopravované množství	35 l/min.
Max. dopravní výška	30m
Průměr hadice	1" G
Hmotnost	13,5 kg
Třída ochrany	I.

### Výstraha:

Nářadí nepoužívejte při teplotách nižších než -15 °C a +30°C (nízké teploty mohou způsobit zamrznutí nafity uvnitř pumpy, což může vést k poškození motoru a vysoké teploty mohou způsobit rozšíření a prohnutí plastových částí).

Nářadí doporučujeme upevnit ve větraných prostorách a chránit před přímými slunečními paprsky.

## OCHRANA ŽIVOTNÍHO PROSTŘEDÍ ZPRACOVÁNÍ ODPADŮ



Elektronářadí, příslušenství a obaly by měly být dodány k opětovnému zhodnocení nepoškozujícím životní prostředí.

### Nevyhazujte elektronářadí do domovního odpadu!

Podle evropské směrnice WEEE (2012/19/EU) o starých elektrických a elektronických zařízeních a její aproximace v národních zákonech musí být neupotřebitelné elektronářadí odevzdáno v místě koupě podobného nářadí, nebo v dostupných sběrných střediscích určených ke sběru a likvidaci elektronářadí. Takto odevzdané elektronářadí bude shromážděno, rozebráno a dodáno k opětovnému zhodnocení nepoškozujícím životní prostředí.

## ZÁRUKA

V příloženém materiálu najdete specifikaci záručních podmínek.

### Datum výroby

Datum výroby je zakomponováno do výrobního čísla uvedeného na štítku výrobku. Výrobní číslo má formát AAAA-CCCC-DD-HHHHH - kde CCCC je rok výroby a DD je měsíc výroby.

## ES PROHLÁŠENÍ O SHODĚ

**My, dovozce**

(dle Zákona č. 22/1997, § 2, odst. e)

**WETRA-XT, ČR s.r.o.**

Náchodská 1623, Praha 9, ČR

IČO 25632833

*prohlašujeme, že výrobek*

**Typ:**

**AE8PD60D**

**Název:**

**ČERPADLO NA NAFTU S POČÍTADLEM**

**Technické parametry**

Hodnoty napájení 220V~50Hz

Příkon 600W

Otáčky naprázdno 2800min<sup>-1</sup>

**splňuje všechna příslušná ustanovení následujících předpisů Evropských společenství:**

EC Machinery Directive (MD) 2006/42/EC

EC Low Voltage Directive (LVD) 2006/95/EC

EC Electromagnetic Compatibility Directive (EMC) 2004/108/EC

**Testování výrobku a ES přezkoušení typu provedla autorizovaná firma:**

GRADEPRO TOOLS CO.,LTD., 11F , 189 Guangzhou Road, Nanjing ,China 210029

**Vlastnosti a technické specifikace výrobku odpovídají následujícím normám EU :**

EN 60204-1

EN 55014-1

EN 55014-2

EN 61000-3-2

EN 61000-3-3

EN 60034-1

EN 60034-5

EN 60034-11

EN 809

EN 61000-6-1

EN 61000-6-3

EN ISO 12100

Výrobek splňuje požadavky dle směrnice RoHS (2011/65/EU).

**Osoba pověřená komplectací technické dokumentace:**

Alexandr Herda, general manager

WETRA-XT, ČR s.r.o.

Náchodská 1623, Praha 9, ČR

**Datum:** 2014-03-18



**Alexandr Herda, general manager**



Praha, 2014-03-18



SK

## AE8PD60D - ČERPADLO NA NAFTU S POČÍTADLOM

600W

## VŠEOBECNÉ BEZPEČNOSTNÉ POKYNY

## Tieto bezpečnostné pokyny si starostlivo preštudujte, zapamätajte a uschovajte.

Upozomenie! Pri používaní elektrických strojov a elektrického náradia je nutné rešpektovať a dodržiavať nasledujúce bezpečnostné pokyny z dôvodu ochrany pred úrazom elektrickým prúdom, zranením osôb a nebezpečením vzniku požiaru. Výrazom „elektrické náradie“ je vo všetkých nižšie uvedených pokynoch myslený nielen náradie napájané z elektrickej siete (napájacím káblom) ale i náradie napájané z akumulátora. (bez napájacieho kábla). Odložte všetky varovania a pokyny pre budúce použitie.

## 1. Pracovné prostredie

**a)** Udržujte pracovný priestor v čistom stave a dobre osvetlený. Neporiadok a tmavé miesta na pracovisku bývajú príčinou úrazov. Odložte náradie, ktoré práve nepoužívate.

**b)** Nepoužívajte elektrické náradie v prostredí s nebezpečenstvom vzniku požiaru alebo výbuchu, to znamená v miestach, kde sa vyskytujú horľavé kvapaliny, plyny alebo prach. V elektrickom náradí vznikajú iskry, ktoré môžu byť príčinou vznietenia prachu alebo výparov. Zabráňte zvieratám prístup k náradu.

**c)** Pri používaní el. náradia zabráňte prístupu nepovolaných osôb do pracovného priestoru, najmä detí. Ak budete vyrúšovať, môžete stratiť kontrolu nad pracovnou činnosťou. V žiadnom prípade nenechávajte el. náradie bez dohľadu.

## 2. Elektrická bezpečnosť

**a)** Vidlica napájacieho kábla elektrického náradia musí zodpovedať sieťovej zásuvke. Nikdy akýmkoľvek spôsobom neupravujte el. prívodný kábel. Náradie, ktoré má na vidlici prívodné šnúry ochranný kolík, nikdy neprípadne rozdvíjakmi alebo inými adaptérmi. Nepoškodené vidlice a zodpovedajúce zásuvky znižia nebezpečenstvo úrazu elektrickým prúdom. Poškodené alebo zamotané prívodné káble zvyšujú nebezpečenstvo úrazu elektrickým prúdom. Ak sa sieťová šnúra poškodí, musí sa nahradiť osobitú sieťovú šnúru, ktorú možno dostať u výrobcu alebo jeho obchodného zástupcu.

**b)** Vyvarujte sa dotyku tela s uzemnenými plochami, ako napr. potrubné systémy, telesa ústredného kúrenia, šporáky a chladničky. Nebezpečenstvo úrazu elektrickým prúdom je väčšie, ak je Vaše telo spojené so zemou.

**c)** Nevystavujte elektrické náradie dažďu, vlhku alebo vode. Elektrického náradia sa nikdy nedotýkajte mokrymi rukami. Elektrické náradie nikdy neumývajte pod tečúcou vodou ani ho neponarajte do vody.

**d)** Nepoužívajte napájací kábel k inému účelu, než pre aký je určený. Nikdy nenoste a nefahajte elektrické náradie za napájací kábel. Nevytahujte vidlicu zo zásuvky ťahom za kábel. Zabráňte mechanickému poškodeniu elektrických káblov ostrím alebo horúcim predmetom

**e)** El. náradie bolo vyrobené výlučne pre napájanie striedavým el. prúdom. Vždy skontrolujte, či el. napätie zodpovedá údajom uvedenému na typovom štítku.

**f)** Nikdy nepoužívajte s náradím, ktoré má poškodený el. kábel príp. vidlicu, alebo spadlo na zem a je akýmkoľvek spôsobom poškodené.

**g)** V prípade použitia predizolovacieho kábla vždy skontrolujte či jeho technické parametre odpovedajú údajom uvedeným na typovom štítku náradia. Ak je elektrické náradie používané vonku, používajte predizolovací kábel vhodný pre vonkajšie použitie. Pri použití predizolovacieho buvov je potrebné ich rozvinúť, aby nedochádzalo k ich prehriatiu.

**h)** Ak je elektrické náradie používané vo vlhkých priestoroch alebo vonku je povolené používať ho iba ak je zapojené do el. obvodu s prívodným chráneným  $\leq 30$  mA. Použite el. obvodu s chránením (RCD) znižuje riziko úrazu elektrickým prúdom.

**i)** Držte el. ručné náradie výlučne za izolované plochy určené na uchopenie, pretože pri prevádzke môže dôjsť ku kontaktu rezacieho či vrhacieho príslušenstva so skrytým vodičom alebo vlastnou šnúrou.

## 3. Bezpečnosť osôb

**a)** Pri používaní elektrického náradia buďte pozorní a ostrižité, venujte maximálnu pozornosť činnosti, ktorú práve prevádzate. Sústreďte sa na prácu. Neprecupajte s elektrickým náradím ak ste unavení, alebo ste pod vplyvom drogu, alkoholu alebo liekov. Aj chvilková nepozornosť pri používaní elektrického náradia môže viesť k vážnemu poraneniu osôb. Pri práci s el. náradím nejedzte, nepite a nefajčite.

**b)** Používajte ochranné pomôcky. Vždy používajte ochranu očí. Používajte ochranné prostriedky odpovedajúce druhu práce, ktorú prevádzate. Ochranné pomôcky ako napr. respirátor, bezpečnostná obuv s protišmykovou úpravou, pokrývka hlavy alebo ochrana sluchu, používané v súlade s podmienkami práce, znižujú riziko poranenia osôb.

**c)** Vyvarujte sa neúmyselnému zapnutiu el. náradia. Neprenášajte el. náradie, ktoré je pripojené k elektrickej sieti, s prstom na vypínači alebo na spúšti. Pred pripojením k elektrickému napájaniu sa uistite, či vypínač alebo spúšť sú v polohe „vypnuté“. Prenášanie el. náradia s prstom na vypínači alebo pripájaníe vidlice el. náradia do zásuvky zo zapnutým vypínačom môže byť príčinou vážnych úrazov.

**d)** Pred zapnutím el. náradia odstráňte všetky nastavovacie kľúče a nástroje. Nastavovací kľúč alebo nástroj, ktorý zostane pripavený k otáčajúcej sa časti elektrického náradia môže byť príčinou poranenia osôb.

**e)** Vždy udržiavte stabilný postoj a rovnováhu. Pracujte len tam, kam bezpečne dosiahnete. Nikdy neprečerpajte vlastnú silu. Nepoužívajte elektrické náradie, ak ste unavení.

**f)** Obliekajte sa vhodným spôsobom. Používajte pracovné oblečenie. Nenoste voľné oblečenie ani šperky. Dbajte na to, aby sa vaše vlasy, oblečenie, rukavice alebo iná časť Vašho tela nedostala do prílišnej blízkosti rotujúcich alebo rozptálených častí el. náradia.

**g)** Pripojte el. náradie k odsávaniu prachu. Ak má el. náradie možnosť

pripojenia zariadenia na zachytávanie alebo odsávanie prachu, uistite sa, že došlo k jeho riadnemu pripojeniu a používaniu. Použite takýchto zariadení môže obmedziť nebezpečenstvo vznikajúce prachom.

**h)** Pevne upevnite obrobok. Použite stolársku svorku alebo zverák pre upevnenie obrobku, ktorý budete obrábať.

**i)** Nepoužívajte akékoľvek náradie ak ste pod vplyvom alkoholu, drogu, liekov alebo iných omamných či návykových látok.

**j)** Toto zariadenie nie je určené na použitie osobami (vrátane detí) so zníženými fyzickými, zmyslovými alebo mentálnymi schopnosťami alebo s nedostatkom skúseností a znalostí, pokiaľ nie sú pod dozorom alebo nedostali pokyny ohľadom použitia zariadenia od osoby zodpovednej za ich bezpečnosť. Deti musia byť pod dozorom, aby ste sa uistili, že sa nehrajú so zariadením.

## 4. Používanie a starostlivosť o elektrické náradie.

**a)** El. náradie vždy odpojte od el. siete v prípade akéhokoľvek problému pri práci, pred každým čistením alebo údržbou, pri každom presune a pri ukončení činnosti! Nikdy neprecupajte s el. náradím, ak je akýmkoľvek spôsobom poškodené.

**b)** Ak začne náradie vydávať abnormálny zvuk alebo zápach, okamžite ukončite prácu.

**c)** Elektrické náradie nepretvážajte. Elektrické náradie bude pracovať lepšie a bezpečnejšie, ak s ním budete pracovať v otáčkach, pre ktoré bolo navrhnuté. Používajte správne náradie, ktoré je určené pre danú činnosť. Vhodné náradie bude dobre a bezpečne vykonávať prácu, pre ktorú bolo vyrobené.

**d)** Nepoužívajte elektrické náradie, ktoré nemožno bezpečne zapnúť a vypnúť ovládacím vypínačom. Používanie takého náradia je nebezpečné. Vadný vypínač musí byť opravený certifikovaným servisom.

**e)** Odpojte náradie od elektrickej siete predtým, než začnete prevádzať jeho nastavenie, výmenu príslušenstva alebo údržbu. Toto opatrenie obmedzí nebezpečenstvo náhodného spustenia.

**f)** Nepoužívané elektrické náradie uschovajte tak, aby bolo mimo dosahu detí a nepovolaných osôb. Elektrické náradie v rukách neskusených užívateľov môže byť nebezpečné. Elektrické náradie skladujte na suchom a bezpečnom mieste.

**g)** Starostlivo udržiavte elektrické náradie v dobrom stave. Pravidelne kontrolujte nastavenie pohybujúcich sa častí a ich pohyblivosť. Kontrolujte či nedošlo k poškodeniu ochranných krytov alebo iných častí, ktoré môžu ohroziť bezpečnú funkciu elektrického náradia. Ak je náradie poškodené, pred ďalším použitím zaistite jeho opravu. Mnoho úrazov je spôsobené nesprávnou údržbou elektrického náradia.

**h)** Rezacie nástroje udržiavte ostré a čisté. Správne udržiavane a naostrené nástroje uľahčujú prácu, obmedzujú nebezpečenstvo úrazu a práca s nimi sa ľahšie kontroluje. Použitie iného príslušenstva než toho, ktoré je uvedené v nariadení na obsluhu alebo doporučené dovozcom môže spôsobiť poškodenie náradia a byť príčinou úrazu.

**i)** Elektrické náradie, príslušenstvo, pracovné nástroje atď. používajte v súlade s týmito pokynmi a takým spôsobom, ktorý je predpísaný pre konkrétne elektrické náradie a to s ohľadom na dané podmienky práce a druh prevádzkanej práce. Používanie náradia na iné účely, než pre aké je určené, môže viesť k nebezpečným situáciám.

## 5. Používanie akumulátorového náradia

**a)** Pred vložením akumulátora sa uistite, že je vypínač v polohe „0-vypnuté“. Vloženie akumulátora do zapnutého náradia môže byť príčinou nebezpečných situácií.

**b)** K nabíjaniu akumulátora používajte len nabíjačky predpísané výrobcom. Použitie nabíjačky pre iný typ akumulátora môže mať za následok jeho poškodenie a vznik požiaru.

**c)** Používajte iba akumulátory určené pre dané náradie. Použitie iných akumulátorov môže byť príčinou úrazu alebo vzniku požiaru. Ak nie je akumulátor používaný, uschovávajte ho oddelene od kovových predmetov ako sú svorky, kľúče, skrutky a iné drobné kovové predmety, ktoré by mohli spôsobiť spojenie jedného kontaktu akumulátora s druhým. Vyskratovanie akumulátora môže zapríčiniť úrny, popáleniny alebo vznik požiaru.

**e)** S akumulátormi zaobchádzajte šetrne. Pri nešetrnom zaobchádzaní môže z akumulátora uniknúť chemická látka. Vyvarujte sa kontaktu s ňou. Ak predsa dôjde ku kontaktu s touto chemickou látkou, vymyte postihnuté miesto prúdom tečúcej vody. Ak sa chemická látka dostane do očí, vyhľadajte ihneď lekársku pomoc. Chemická látka z akumulátora môže spôsobiť vážne poranenie.

## 6. Servis

**a)** Nevymieňajte časti náradia, neprevádzkajte sami opravy, ani iným spôsobom nezahasujte do konštrukcie náradia. Opravy náradia zverte kvalifikovaným osobám.

**b)** Každá oprava alebo úprava výrobku bez oprávnenia našej spoločnosti je neprípustná (môže spôsobiť úraz, alebo škodu užívateľovi).

**c)** Elektrické náradie vždy nechajte opravu v certifikovanom servisnom stredu. Používajte iba originálne alebo doporučené náhradné diely. Zaistite tak bezpečnosť Vás i Vašho náradia.

## DOPLŇUJÚCE BEZPEČNOSTNÉ POKYNY

- Pred použitím si prosím prečítajte tieto bezpečnostné pokyny a starostlivo ich uchovajte.

**! - Tento symbol označuje nebezpečenstvo zranenia, alebo poškodenia zariadenia .**

! V prípade nedodržania pokynov uvedených v tejto príručke, hrozí riziko úrazu.

! Čerpadlo odpovedá platným technickým predpisom a normám.

! S čerpadlom nedovoľte manipulovať deťom. Zabráňte zvieratám v prístupe k zariadeniu.

! Nenechávajte čerpadlo bez dohľadu.

! Čerpadlo vždy odpojte z el. siete v prípade akéhokoľvek problému pri práci, pred každým čistením, údržbou alebo ak ho prestanete používať!

! Pri práci s čerpadlom nejezdte, nepite a nefajčite.

! Čerpadlom počas prevádzky nepohybujte.

! Nikdy nepracujte s čerpadlom, ak je akýmkoľvek spôsobom poškodené.

! Pred spustením čerpadla sa uistite, či nemáte bosé nohy, mokré ruky, či nestojíte čiastočne vo vode.

! Čerpadlo nikdy neumiestňujte do blízkosti horľavých látok.

! S čerpadlom nepracujte vo vlhkom prostredí, alebo vonku počas dažďa.

! Ak začne zariadenie vydávať neobvyklý zvuk alebo zápach, okamžite ukončite prácu.

! Nevymieňajte časti zariadenia, neprevádzkajte sami opravy, ani iným spôsobom nezasahujte do konštrukcie zariadenia. Opravy výrobu smie prevádzkať iba školený personál, resp. autorizovaná servisná organizácia.

! Žiadne nastavenie alebo úprava výrobu bez oprávnenia našej spoločnosti nie sú povolené.

! Použitie príslušenstva, ktoré nie je do doporučenej výroby, alebo nie je predávané s výrobkom môže spôsobiť požiar alebo poranenie.

! Ochranné kryty počas prevádzky nikdy nesnímajte.

! Nevystavujte zásuvku vode, dažďu ani iným kvapalinám.

! Čerpadlo a tlaková hadica musia byť vždy vyššie než nádoba s kvapalinou, z ktorej je čerpané - hrozí samovýčerpanie hoci nie je čerpadlo v prevádzke.

! Čerpadlo musí byť bezprostredne po čerpaní vypnuté!

**POZOR!**

! Čerpadlo je vyrobené k čerpaniu vykurovacieho oleja a motorovej nafty s maximálnou teplotou 90°C.

! Nepoužívajte čerpadlo na čerpanie potravinárskych kvapalín alebo pitnej vody.

! Nepoužívajte čerpadlo na čerpanie výbušných, ľahko horľavých a nebezpečných kvapalín, napr. benzín...

**- Používajte ochranné prostriedky proti hluču, prachu a vibráciám !!  
TIETO BEZPEČNOSTNÉ POKYNY  
USCHOVAJTE!!!**

## POPIS (A)

Čerpadlo je vyrobené k čerpaniu vykurovacieho oleja a motorovej nafty.

1. Rám
2. Vypínač
3. Nasávací hadica
4. Spojka I.
5. Vypúšťacia hadica
6. Pištoľ
7. Počítadlo
8. Motor
9. Spojka II.
10. Spätná klapka

## PIKTOGRAMY

Piktogramy uvedené na obalu výrobu :

- a) Hodnoty napájania
- b) Príkón
- c) Otáčky naprázdno
- d) Maximálna hĺbka nasávania
- e) Maximálny prietok

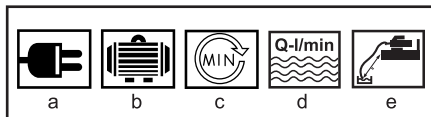

## POUŽITIE A PREVÁDZKA

Náradie a stroje ASIST sú určené výhradne pre domáce alebo hobby použitie.

Výrobca a dovozca nedoporučujú používať toto náradie v extrémnych podmienkach a pri vysokom zaťažení.

Akéhokoľvek ďalšie doplňujúce požiadavky musia byť predmetom dohody medzi výrobcom a odberateľom.

**Dôležité!**

! Čerpadlo je veľmi citlivé na vzduchové bublinky v nasávacej oblasti. Preto je veľmi dôležité dodržiavať do detailov pokyny uvedené v návode.

! Nádobu nikdy nevyčerpajte až do dna, pretože inak by sa mohol do potrubia dostať vzduch.

! Nesmie byť prekročovaná sacia výška 30 m.

! Čerpadlo nesmie bežať bez tlaku dlhšie než 2-3 min.

! Kontrolujte tesnosť hadicových spojov.

! Všetky závitové spoje musia byť dobre utesnené.

! Čerpadlo a saciu hadicu pozorne naplňte.

! Čerpadlo je elektrické zariadenie, ktoré musí byť umiestnené na chránenom mieste, kde nie je vystavené poveternostným vplyvom.

! Čerpadlo musí byť umiestnené na suchom a dobre vetranom mieste.

! Je treba dodržiavať minimálny odstup od stien, aby bola umožnená prípadná údržba!

**POZOR:** Pred inštaláciou a použitím čerpadla skontrolujte údaje na typovom štítku a uistite sa, že model a jeho vlastnosti odpovedajú požiadavkám, ktoré budú

na zariadenie kladené, a že zariadenie je vhodné pre danú činnosť.

! Čerpadlo nesmie pracovať tzv. nasucho (tzn. bez kvapaliny v tele čerpadla).

! Dlhšia prevádzka zo zavretým vypúšťacím otvorom by mohla spôsobiť vážne škody na zariadení.

Vypúšťací otvor uzavrite pred vypnutím čerpadla.

! Potom vypnite vypínač.

! Ak čerpadlo nie je dlhšiu dobu používané, vypustíte kvapalinu z čerpadla a ak je možné i vypláchnite.

! Čerpadlo musí byť vypustené, ak okolitá teplota klesne pod bod mrazu.

Pred spustením čerpadla urobte kontrolu motora. Skontrolujte, či sú v poriadku elektrické kontakty, potom čerpadlo spustíte. Pritom pozorujte lopatkové koleso na zadnej strane motora. Skontrolujte, či smer otáčania súhlasí s šípkou na motore čerpadla. V prípade zablokovania vypnite motor a posuňte koleso skrutkovačom.

### Pripojenie k el. sieti

Ak je čerpadlo používané vo vlhkých priestoroch alebo vonku, je povolené ho používať iba ak je zapojené do el. obvodu s prúdovým chráničom 30 mA. Použití el. obvodu s chráničom /RCD/ znižuje riziko úrazu elektrickým prúdom.

V žiadnom prípade neodstraňujte alebo nenahradzujte štandardnú zástrčku.

### Uvedení do prevádzky (B,C)

Spätňý ventil s filtrom pripevníte na konci sacej hadice s pomocou jednej zo spŕn. Čerpaciu pištoľ pripojte k vypúšťacej hadici a tiež ju pripevnite jednou zo spŕn. Závit prepojovacieho hrdla sacej hadice utesníte teflonovou páskou a naskrutkujete do otvoru na napúšťanie. Rovnakým spôsobom pripojte závit vypúšťacej hadice do výpustného otvoru.

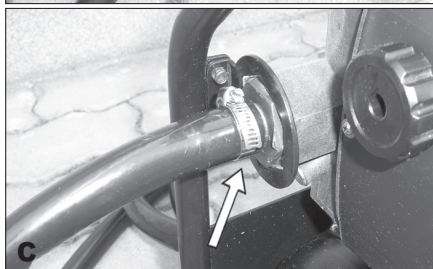
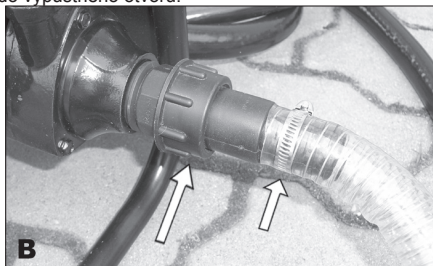

### Odvzdušnenie

Odskrutkujte od vzdušňovaciu zátku a čerpadlo spoločne s nasávacou hadicou naplňte kvapalinou cez výpustný otvor.

Utesnite závit prepojovacieho hrdla a naskrutkujte do výpustného otvoru výpustnú hadicu. Potom pripevnite výpustnú pištoľ na otvorený koniec tlakovej hadice. Nakoniec naskrutkujte od vzdušňovaciu zátku späť. Zapnite motor a čerpanie spustíte stlačením páky na pištoľi. V prípade potreby postup zopakujte!

Aby ste sa vyhli ďalšiemu odvzdušňovaniu, je potrebné, aby nádob a kvapalinou nebola nikdy vyčerpaná až do dna.

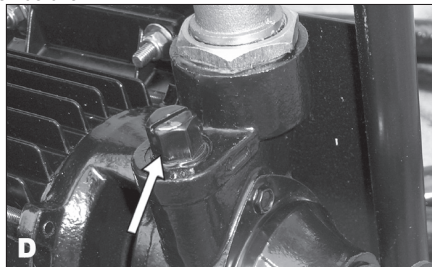

### Zapnutie/vypnutie

Zapnutie stroja: otvorte kryt vypínača a stlačte tlačidlo „I“.

Vypnutie stroja: otvorte kryt vypínača a stlačte tlačidlo „O“.

Ak by počas prevádzky vznikol akýkoľvek problém, vypnite stroj bezpečnostným tlačítkom na kryte vypínača.

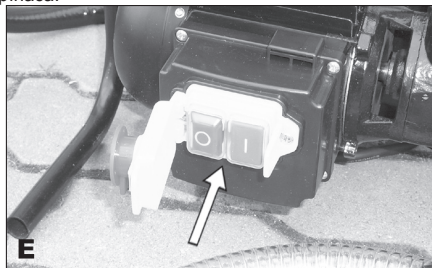

Porucha	Možné dôvody	Riešenie problému
Čerpadlo sa netočí	1. Nejde prúd 2. Hriadeľ sa zablokoval	1.Skontrolujte napätie a či je zástrčka dobre zastrčená. 2.Vytiahnite zástrčku. Skrutkovač nasadíte na hriadeľ motora (zo strany lopatkového kolesa) a potom otočte k odblokovaniu.

Čerpadlo sa točí, ale nečerpá.	1. Vzduch v čerpadle 2. Čerpadlo saje vzduch z prírodnej hadice.	1. Odvzdušnite čerpadlo 2. Skontrolujte, či je výstupná hadica pevne pripojená. Výstupná hadica musí byť celkom ponorená. Dodržujte max. hĺbka nasávania
Tepelné relé zastavilo elektrické čerpadlo z dôvodu prehriatia.	1. Napájanie nesúhlasí s typovým štítkom motora. 2. Cudzí predmet zablokoval obežné koleso. 3. Čerpadlo bežalo viac než 15 min. nasucho alebo so zavretým výpustným otvorom.	1. Skontrolujte sieťové napätie. 2. Zložte nasávacie potrubie a vyberte cudzí predmet. 3. Čerpadlo nechajte vychladnúť a potom opäť spustite. Skontrolujte, či sa behom tejto doby nepoškodilo.

## ČISTENIE A ÚDRŽBA

! Pred čistením a údržbou, vždy vyťahnite prívodní kábel zo zásuvky.

Čerpadlo nevyžaduje žiadnu zvláštnu údržbu.

Žiadnu časť zariadenia nečistite tvrdým, ostrým alebo drsným predmetom.

### Uskladnenie pri dlhodobejšom nepoužívaní

Čerpadlo neskladujte na mieste, kde je vysoká teplota.

Ak je to možné skladujte ho na mieste so stálou teplotou a vlhkosťou. Ak čerpadlo nie je dlhšiu dobu používané, vypustíte kvapalinu z čerpadla a pokiaľ možno prepláchnite.

## TECHNICKÉ ÚDAJE

Vstupné napätie	230 V
Vstupný kmitočet	50 Hz
Príkion	600W
Otáčky naprázdno	2800 min-1
Dopravované množstvo	35 l/min.
Max. dopravná výška	30 m
Priemer hadice	1" G
Hmotnosť	13,5 kg
Trieda ochrany	I.

Výstraha:

Náradie nepoužívajte pri teplotách nižších ako -15 ° C a +30 ° C (nízke teploty môžu spôsobiť zamrznutie nafty vnútri pumpy, čo môže viesť k poškodeniu motora a vysoké teploty môžu spôsobiť rozšírenie a pre-

hnutie plastových častí).

Náradie doporučujeme upevniť vo vetraných priestoroch a chrániť pred priamymi slnečnými lúčmi.

## OCHRANA ŽIVOTNÉHO PROSTREDIA SPRACOVANIE ODPADU



Elektronáradie, príslušenstvo a obaly by mali byť dodané k opätovnému zhodnoteniu nepoškodujúcemu životné prostredie.

### Nevyhadzujte elektronáradie do domového odpadu!

Podľa európskej smernice WEEE (2012/19/EU) o starých elektrických a elektronických zariadeniach a jej aproximácie do národných zákonov neupotrebitelné elektronáradie odovzdajte v predajni pri nákupe podobného náradia, alebo v dostupných zberných strediskách určených na zber a likvidáciu elektronáradia. Takto odovzdané elektronáradie bude zhromaždené, rozrobené a dodané k opätovnému zhodnoteniu nepoškodujúcemu životné prostredie.

## ZÁRUKA

Špecifikáciu záručných podmienok nájdete v záručnom liste.

Dátum výroby.

Dátum výroby je zakomponovaný do výrobného čísla uvedeného na štítku výrobku. Výrobné číslo má formát AAAA-CCCC-DD-HHHHH, kde CCCC je rok výroby a DD je mesiac výroby.

## ES PREHLÁSENIE O ZHODE

**My, dovozca**

(podľa Zákona č. 22/1997, § 2, odst. e)

**WETRA-XT, ČR s.r.o.**

Náchodská 1623, Praha 9, ČR

IČO 25632833

*prehlasujeme, že výrobok*

**Typ:**

**AE8PD60D**

**Názov:**

**ČERPADLO NA NAFTU S POČÍTADLOM**

**Technické parametre**

Hodnoty napájania 220V~50Hz

Príkon 600W

Otáčky bez záťaže 2800min<sup>-1</sup>

**splňuje všetky príslušné ustanovenia nasledujúcich predpisov Európskej únie:**

EC Machinery Directive (MD) 2006/42/EC

EC Low Voltage Directive (LVD) 2006/95/EC

EC Electromagnetic Compatibility Directive (EMC) 2004/108/EC

**Testovanie výrobku a ES preskúšanie typu vykonala autorizovaná firma:**

GRADEPRO TOOLS CO.,LTD., 11F , 189 Guangzhou Road, Nanjing ,China 210029

**Vlastnosti a technické špecifikácie výrobku odpovedajú nasledujúcim normám Európskej únie :**

EN 60204-1

EN 55014-1

EN 55014-2

EN 61000-3-2

EN 61000-3-3

EN 60034-1

EN 60034-5

EN 60034-11

EN 809

EN 61000-6-1

EN 61000-6-3

EN ISO 12100

Výrobok spĺňa požiadavky podľa smernice RoHS (2011/65/EU)

**Osoba poverená kompletáciou technickej dokumentácie:**

Alexandr Herda, general manager

WETRA-XT, ČR s.r.o.

Náchodská 1623, Praha 9, ČR

**Datum:** 2014-03-18



**Alexandr Herda, general manager**



Praha, 2014-03-18



# H AE8PD60D - OLAJ PUMPA SZÁMLÁLÓVAL 600W

## Általános biztonsági utasítások

### A következő biztonsági utasításokat figyelmesen olvassa el, jegyezze meg és őrizze meg.

Felvezetés! Az elektromos gépek és szerszámok használata esetén fontos respektálni és betartani a következő biztonsági utasításokat az elektromos áram által okozott balesetek, személyi sérülések és a tűz keletkezése veszélyének megállításának szempontjából. Az „elektromos szerszámok” kifejezés magába foglalja nemcsak az elektromos áram által táplált (kábelen keresztül), de az akkumulátorból táplált szerszámokat is (kábel nélküli).

Őrizze meg a figyelmeztetéseket és utasításokat a jövőbeni használatához.

#### 1. Munkavégzési terület

**a)** A munkavégzési területet tartsa tisztán és jól megvilágítva. A rendeltetés és a nem megfelelő megvilágítás gyakran a balesetek okozói. Rakja el a szerszámokat, amelyeket éppen nem használ.

**b)** Ne használjon elektromos szerszámokat olyan környezetben, ahol tűz vagy robbanásveszélyes állapot fenn, tehát olyan helyeken, ahol gyúlékony folyadékok, gázok vagy porok találhatók. Az elektromos szerszámokban szikrák keletkeznek, melyek előidézhetik a porok és gőzök gyulladását. Gondoskodjon arról, hogy az állapot ne férjen hozzá a szerszámhoz.

**c)** Az elektromos szerszámok használatakor akadályozzák meg az illetéketlen személyeket, főleg a gyerekek bejárást a munkavégzési területre. Ha zavarna vannak a munka közben, elvezethetik a kontrollt a munkatevékenység felett. Semmi esetre se hagyja az elektromos szerszámokat felügyelet nélkül.

#### 2. Biztonsági utasítások elektr. árammal való munkavégzőkor

**a)** Az elektromos szerszám kábelének hálózati csatlakozójának meg kell felelnie az aljzattal. Soha semmilyen körülmény között ne hajtsanak végre módosításokat az elektromos kábelben. Ugyan szerszámra, amely elektromos csatlakozója védőérintkezéssel van ellátva, soha ne használjunk elosztót, sem egyéb adaptort... A sérteletlen hálózati csatlakozók és a megfelelő aljzatok csökkentik az elektromos áram által okozott sérülés veszélyét. A sérült vagy őszegubancolt kábelnek növelik az elektromos áram által okozott sérülés veszélyét. Abban az esetben, ha a hálózati kábel megsérül, ezt szereljük speciális hálózati kábelre, amelyet a gyártónál, illetve ennek üzleti képviselőjénél szerezhet be.

**b)** Óvakodjanak a testrészek érintkezéséről a földelt területtel, például a csöveztetékek, központi fűtőtestek, gáztűzhelyek és hűtőszekrények esetében. Az elektromos áram által okozott sérülések veszélye nagyobb, ha az Ön teste érintkezésben áll a földdel.

**c)** Az elektromos szerszámokat ne tegye ki az eső, pára és víz hatásának. Az elektromos szerszámokhoz sose nyúljunk vizes kézzel. Sose mossa folyóvízzel alát vagy ne mártsa be víz alá az elektromos szerszámokat.

**d)** Sose használja az elektromos kábelét más célokra, mint ami a rendeltetése. Soha ne húzzák vagy hordozzák az elektromos szerszámokat az elektromos kábelük által. Soha a kábelen keresztül húzzák ki az elektromos szerszám hálózati csatlakozóját az aljzattól. A csatlakozót úgy ne húzzák a kábelétől fogva. Ügyeljen arra, hogy az elektromos csatlakozókábel ne sérüljön meg éles, sem forró tárgyat.

**e)** Az elektromos szerszámok kizárólag váltóárammal való működésre voltak kigyártva. Mindig ellenőrizze le, hogy a hálózati feszültség megfelelő-e a szerszám levő címke felüntetett adatokkal.

**f)** Sose dolgozzon olyan szerszámmal amelynek sérült az elektromos kábele, vagy a hálózati csatlakozója, netán leeseet vagy másképpen van megsérülve.

**g)** Hosszbábú kábel használatán esetén mindig ellenőrizze, hogy annak műszaki paraméterei megfelelnek-e a szerszám ismertető címkején felüntetett adatoknak. Amennyiben az elektromos szerszámot a szabadban használja, alkalmazzon olyan hosszabbító kábel, amely alkalmas a szabadban való használatra. Hosszbábú dobok használatán esetén tekерje le azokat, hogy megelőzze azok túlmelegedését.

**h)** Amennyiben az elektromos szerszámot nedves környezetben vagy a szabadban használja, csak akkor szabad használni azt, ha az 30 mA-es túláramvédelemmel ellátott áramkörbe van bekötve. (RCD) védelemmel ellátott áramkör használatán csökkenteni az áramütés veszélyét.

**i)** Az elektromos kézi szerszámot kizárólag a megmarkolásra kialakított szigetelt felületeken tartsa, mivel működés közben a vágó- vagy fűrészszerszám rejtett vezetékkel vagy saját kábelével érintkezhet.

#### 3. Személyek biztonsága

**a)** Az elektromos szerszámok használatakor legyenek figyelmesek, maximálisan figyeljenek oda a végzett tevékenységre, amit éppen végrehajtanak. Óvatosan használja a szerszámot. Sose dolgozzanak elektromos szerszámokkal ha fáradtak, kábítószert, alkoholt vagy gyógyszereket használnak. Egy pillanatnyi figyelmeletlenség az elektromos szerszám használatakor komoly sérüléseket is okozhat. Az elektromos szerszám használatán közben ne egyenek, ne igyanak és ne dohányozzanak.

**b)** Használjon munkavédelmi eszközöket. Mindig használjon munkavédelmi eszközöket. Használjon olyan munkavédelmi eszközöket amelyek megfelelnek az adott munkának. A munkavédelmi eszközök nem pl. a respirátor, biztonsági lábbeli csúszásvesztéssel, feljárdó vagy hallásvédő, a munkafeltételhez való alkalmazáshoz csökkentik a személyek sérülésének veszélyét.

**c)** Óvakodjanak a nem szándékos elektromos szerszám beindításától. Ne helyezzenek át szerszámot úgy, hogy feszültség alatt van és melynek be-, kikapcsolás rajtatartják az ujjukat. A hálózatra való kapcsolás előtt győződjön meg arról, hogy a be-, kikapcsoló a „kikapcsolt” helyzetben van. A szerszámot áthelyezze a hálózati aljzatra való helyezésre melynek be-, kikapcsolás rajtatartják az ujjukat vagy a be-, kikapcsolójuk a „bekapcsolt” helyzetben van a balesetek okozója válhat.

**d)** A szerszámok bekapcsolása előtt távolítsa el az összes beállítókulcsot és eszközöket.

**e)** Mindig egyensúlyban és stabil állásban dolgozzon. Csak ott dolgozzon, ahova biztosan ér. Sose becsulje túl az erejét és saját képességeit. Ha fáradt, ne használja az elektromos szerszámokat.

**f)** Öltözködjön megfelelően minden használatán munkaruhát. Munkavégzőkor ne hordjon bő öltözetet és ékszereket. Ügyeljen arra, hogy az Ön haja, ruhája, szerszámja vagy más testrésze ne kerüljön közvetlen közelbe az elektromos szerszámok rotációs vagy felíródszóró részeivel.

**g)** Kapcsolja az elektromos berendezést a porélszívóhoz. Ha a berendezés rendelkezik porélszívó vagy porlefoglaló csatlakozóval, győződjön meg arról hogy a porélszívó berendezés megfelelően van-e csatlakoztatva, ill. használva. Az ilyen berendezések használata megelőltatja a por által keletkezett veszélyt.

**h)** A munkadarabot erősen rögzítse. A megmunkálendő munkadarab rögzítése használjon szerszámot vagy szett.

**i)** Ne használjon semmilyen szerszámot, ha alkohol, drog, gyógyszer vagy más kábító-, függőség okozó anyagok hatása alatt áll.

**j)** A berendezést nem kezelhetik olyan személyek (gyerekeket is beleértve), akik csökkentett testi, érzelmi vagy mentális képességekkel rendelkeznek, vagy akiknek nincs megfelelő tapasztalatuk és vonatkozó tudásuk, csak abban az esetben, ha a megfelelő felügyelet biztosított, illetve a berendezés működtetéséhez megkapják a szükséges utasításokat a biztonságukért felelős személytől. A gyerekeknek felügyelet alatt kell lenniük, hogy a berendezéssel ne játszhassanak.

#### 4. Az elektromos szerszámok használata és karbantartása:

**a)** Az elektromos szerszámot bármilyen munkában előforduló probléma, tisztítás vagy karbantartás, tisztítás vagy karbantartás előtt, ill. minden áthelyezés esetén vagy használaton kívül mindig kapcsolja le az elektromos hálózatról. Soha ne dolgozzon az elektromos szerszámmal, ha bármilyen módon megsérült.

**b)** Ha a szerszám furcsa hangot vagy bűzt bocsát ki, azonnal fejezze be a munkát.

**c)** Ne terhelje túl az elektromos szerszámot. Az elektromos szerszám jobban és biztonságosabban fog dolgozni, ha olyan fordulatúszámmal van vele dolgova amelyre tervezték. Az adott munkára a megfelelő szerszámot használja. A megfelelő szerszám jól és biztonságosan fog dolgozni abban a munkában amire gyártották.

**d)** Ne használjon elektromos szerszámot, amelyet nem lehet biztonságosan be- és kikapcsolni a be-, kikapcsolóval. Az ilyen szerszám használata veszélyes. A hibás kapcsolót meg kell javítani az arra szakosodott szervizben.

**e)** Az elektromos szerszámot kapcsolja le a hálózatról még mielőtt módosítaná a beállításait, tartozékainak cseréjét vagy karbantartásával. Ez az intézkedés korlátozza a véletlenszerű beindítás veszélyét.

**f)** A használaton kívüli elektromos szerszámot tárolja olyan helyen, amilyen nem tudnak hozzáférni sem gyerekek, sem illetéketlen személyek. Az elektromos szerszámok a tárolásuk során felhasználtak kezében veszélyesek lehetnek. Az elektromos szerszámokat száraz és biztonságos helyen tárolja.

**g)** Az elektromos szerszámokat tartsa jól állapotban. Rendszeresen ellenőrizze a szerszámok mozgó részeit a mozgóképességét. Ellenőrizze, hogy nem történt-e sérülés a biztonsági burkolaton, vagy más részen, amelyek veszélyeztethetik az elektromos szerszámok biztonságos működését. Ha a szerszám megsérült, a további használat előtt biztosítsa meg a javítást. Sok baleset okozója az elektromos szerszámok helytelen karbantartása.

**h)** A vágó szerszámokat tartsák élesen és tisztán. A helyes karbantartás és kieléltetett szerszám megkönnyíti a munkát, korlátozzák a baleset veszélyét és jobban ellenőrizhető a velük való munka. Más kellék használata, mint amely a használati utasításban van feltüntetve az importőr által a szerszám meghibásodását idézheti elő és baleset okozhatja lehet.

**i)** Az elektromos szerszámokat, kellekkeit, munkaeszközöket, stb. használja ilyen utasítások alapján és oly módon, amely elől van írva a konkrét elektromos szerszámokra, figyelembevéve az adott munkafeltételeket és az adott típusú munkát. A szerszámok használata más célokra, mint amelyekre gyártva voltak veszélyes helyzetekhez vezethet.

**5. Az akkumulátoros szerszámok használata**

**a)** Az akkumulátor behelyezése előtt győződjön meg arról, hogy a kapcsoló a „0-kikapcsolt” helyzetben van. A bekapcsolt állapotban lévő szerszámok való akkumulátor behelyezése veszélyes helyzetek okozója lehet.

**b)** Az akkumulátor töltésére csak a gyártó által előírt töltőt használja. Más fajta akkumulátor töltő használata tüzesetet idézhet elő.

**c)** Csak olyan akkumulátor használjon, amely előírt az adott szerszámhoz. Más fajta akkumulátor töltő használata balesetet, ill. tüzesetet idézhet elő.

**d)** Ha a akkumulátor használaton kívül van tárolják elkülönítve a fém tárgyaktól, mint például a csapok, szorítók, kulcsok, csavarok vagy stb. apró fém tárgyaktól amelyek előidézhetik az akkumulátor két kontaktusának összekapcsolását. Az akkumulátor rövidzárlata balesetet okozhat, égési sebeket és tüzesetet idézhet elő.

**e)** Az akkumulátorokkal bánjunk kiemeltelen. Kíméletlen bánásmóddal az akkumulátorból kifolyhat az elektrolit. Kerüljük a közvetlen érintkezést az elektrolittal. Ha mégis érintkezésbe kerülünk az elektrolittal, az érintet helyt mossuk le vízzel. Ha az elektrolit a szemünkre kerül, azonnal menjünk orvoshoz.

**f)** Az akkumulátor elektrolitje ingerületet vagy égéssérülést okozhat.

#### 6. Serviz

**a)** Ne cseréljék az egyes szerszámok részeit, ne végezzenek el maguk javításokat, más módon se nyúljanak bele a szerszámokba. A berendezések javítását bízzuk szakképzett személyekkel.

**b)** A termék mindennemű javítása vagy módosítása a mi vállalatunk beleegyezése nélkül nem engedélyezett (balesetet idézhet elő, vagy kárt okozhat a felhasználónak).

**c)** Az elektromos szerszámokat mindig certifikált szervizben javíttassuk. Csak eredeti vagy ajánlott pótalkatrészeket használjanak. Ezzel garantálja Ön és szerszám biztonságát.

## KIEGÉSZÍTŐ BIZTONSÁGI UTASÍTÁSOK

- A használatba vétel megelőzően olvassa el a jelen Biztonsági utasításokat, majd őrizze meg őket.

**! - Ez a jelkép a lehetséges személyi sérülésekre, vagy a szerszám megsérülésének veszélyére hívja fel a figyelmet.**

! Ebben a kézikönyvben feltüntetett utasítások be nem tartása esetén balesetveszély fenyeget.

! A szivattyú megfelel az érvényben lévő műszaki szabályoknak és szabványoknak.

! Ne engedélyezze a szivattyúnak gyermekek által való kezelését. Akadályozza meg az állatoknak a berendezéshez való hozzáférhetőségét.

! Ne hagyja a szivattyút felügyelet nélkül.

! Mindig kapcsolja le a szivattyút a villamos hálózatról a kezelésnél felmerülő bármilyen probléma esetén, minden tisztítás, karbantartás előtt, vagy amennyiben abba hagyná a szivattyú használatát!

! A szivattyú kezelése közben ne egyen, ne igyon és ne dohányozzon.

! A szivattyút működés közben ne mozgassa.

! Soha ne üzemeltesse a szivattyút, amennyiben az bármilyen módon megrongálódott.

! A szivattyú elindítása előtt bizonyosodjon meg arról, hogy nincs-e mezítláb, vizes-e a keze és nem áll-e részben vízben.

! A szivattyút soha ne helyezze tűzveszélyes anyagok közelébe.

! Ne üzemeltesse a szivattyút nedves környezetben, vagy kint, amíg esik az eső.

! Amennyiben a berendezés szokatlan hangot vagy szagot kezd kibocsátani, azonnal fejezze be az üzemeltetését.

! Ne cserélje ki a berendezés alkatrészeit, egyedül ne végezzen javításokat, sem más módon ne avatkozzon be a berendezés szerkezetébe. A termék javítását csakis képzett személyzet, ill. feljogosított szerviz végezheti.

! A termék semmilyen beállítása vagy módosítása nem engedélyezett társaságunk jogosultsága nélkül.

! Olyan tartozék használata, amelyet a gyártó nem ajánlott, vagy a termékkel együtt nem árusított, tüzet vagy sebesülést okozhat.

! A védőburkolatokat soha ne vegye le üzemelés közben.

! A dugaszolóaljzatot ne tegye ki víz, eső, sem más folyadékok hatásának.

! A szivattyúnak és a nyomótömlőnek mindig magasabban kell lenniük, mint a folyadéktartálynak, amelyből a szivattyúzás történik – annak ellenére, hogy a szivattyú nem üzemel, önkimerülés veszélye áll fenn.

! A szivattyút közvetlenül a szivattyúzás után ki kell kapcsolni!

**FIGYELEM!**

! A szivattyú a maximálisan 90°C hőmérsékletű fűtőolaj és gázolaj szivattyúzására van gyártva.

! Ne használja a szivattyút élelmiszeripari folyadékok vagy ivóvíz szivattyúzására.

! Ne használja a szivattyút robbanékony, könnyen gyúlékony és veszélyes folyadékok, pl. benzín szivattyúzására.

**- Használjon zajjal, porral és vibrálással szembeni védőfelszerelést !!!**

**ŐRIZZE MEG A BIZTONSÁGI  
ELŐÍRÁSOKAT !!!**

### LEÍRÁS (A)

A szivattyú fűtőolaj és gázolaj szivattyúzására van gyártva.

1. Keret
2. Kapcsoló
3. Szívótömlő
4. Tengelykapcsoló I.
5. Kieresztőtömlő
6. Pisztoly
7. Számláló
8. Motor
9. Tengelykapcsoló II.
10. Visszacsapó szelep

### Piktogramok

A termék dobozán található piktogramok:

- a) Tápellátási értékek
- b) Teljesítményszükséglet
- c) Üresjárati fordulatszámok
- d) Maximális szívási mélység
- e) Maximális átáramlás

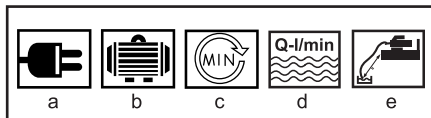

### ÜZEMELTETÉS ÉS HASZNÁLAT

Az ASIST szerszámcsalád kizárólag otthoni barkácsolásra és hobbi használatra alkalmas.

A gyártó és az importőr nem javasolják a szerszámok használatát sem szélsőséges körülmények közepette, sem túlzott terhelés esetén.

Bármilyen további követelmény a gyártó és vásárló közti megegyezés tárgya.

**FONTOS!**

! A szivattyú a szívótartományon belül nagyon érzékeny a légbuborékokra. Ezért nagyon fontos a használati utasításban feltüntetett utasításokat teljes részletességükben betartani.

! A tartályt sohasem szivattyúzza ki egészen fenéig, mert máskülönbön levegő juthat a csöbe.

! Nem szabad túllépni a 30 m -es szívómagasságot.

! A szivattyúnak nem szabad menni nyomás nélkül 2-3 percnél tovább.

! Ellenőrizze a tömlők csatlakozásainak tömörségét.



! Az összes csavarmentes csatlakozásnak jól tömítettnek kell lennie.

! A szivattyút és a szivótömlőt gondosan töltsék fel.

! A szivattyú elektromos berendezés, amelyet védett helyen kell elhelyezni, ahol nincs kitéve az időjárási hatásoknak.

! A szivattyút száraz és jól szellőztetett helyen kell elhelyezni.

! Be kell tartani a berendezések faljaitól ill. a falaktól való minimális távolságot, hogy az esetleges karbantartást el lehessen végezni!

**FIGYELEM:** A szivattyú beszerelése és felhasználása előtt ellenőrizze a szivattyú típus táblán az adatokat és bizonyosodjon meg arról, hogy a modell és annak tulajdonságai megfelelnek azoknak az elvárásoknak, amelyeket a berendezéstől elvárnak, és hogy a berendezés alkalmas az adott tevékenység ellátására.

! A szivattyúnak nem szabad működni ún. szárazon (azaz folyadék nélkül a szivattyú testében).

! A berendezésben komoly károkat okozhat a bezárt kieresztőnyílással történő további üzemeltetés.

A kieresztőnyílást zárja be a szivattyú kikapcsolása előtt.

! Ezután kapcsolja ki a kapcsolót.

! Amennyiben a szivattyú hosszabb ideig nincs használatban, a szivattyúból eresztje ki a folyadékot, és ha lehetséges öblítse ki.

! Amennyiben a környező hőmérséklet fagyáspont alá csökken, a szivattyút ki kell üríteni.

A szivattyú beindítása előtt végezze el a motor ellenőrzését. Ellenőrizze, hogy rendben vannak-e a villamos érintkezők, ezután indítsa el a szivattyút. Emellett figyelje a motor hátsó oldalán a lapátkereket. Ellenőrizze, hogy a forgásirány egyezik-e a szivattyú motorján lévő nyílal. Blokkolás esetén kapcsolja ki a motort és a lapátkereket csavarhúzóval mozdítsa el.

### **A vill. hálózathoz való csatlósítás**

Ha a szivattyú nedves helyiségekben vagy kint van használatba véve, csakis akkor engedélyezett a használata, amennyiben az áramkörbe 30 mA áramvédővel van az áramkörbe bekötve. Az áramkör /RCD/ védővel való használata csökkenti a villamos árammal fennálló baleset veszélyét.

Semmilyen esetben ne távolítsa el, vagy ne helyettesítse a szabvány dugót.

### **Üzembehelyezés (B)**

A szűrővel ellátott visszacsapó szelepet erősítse hozzá a szivótömlő végéhez az egyik kapocs segítségével a többi közül. A töltőpisztolyt csatlózza hozzá a kieresztőtömlőhöz és úgyszintén erősítse hozzá az egyik kapocssal a többi közül.

A szivótömlő csatlakozócsonkjának csavarmentesét teflonszalaggal tömítse és csavarja be a töltőnyílásba. Ugyanilyen módon csatlózza a kieresztőtömlő csavarmentesét a kivezetőnyílásba.

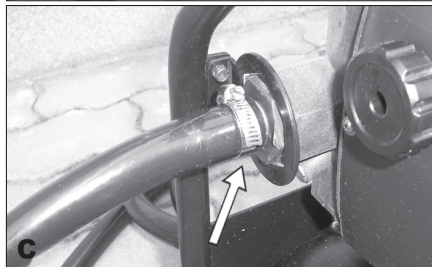
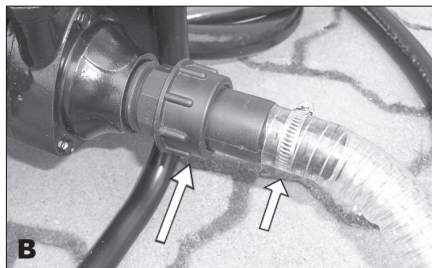

### **Légtelenítés**

Csavarja le a légtelenítődugót és a szivattyút a szivótömlővel együtt töltsé fel folyadékkal a kieresztőnyíláson keresztül.

Tömítse a csatlakozócsonk csavarmentesét és a kieresztőtömlőt csavarja be a kivezetőnyílásba. Ezután a kivezetőpisztolyt erősítse rá a nyomótömlő nyitott végére. Végezetül csavarja vissza a légtelenítődugót. Kapcsolja be a motort és a töltőpisztolyt megnyomással indítsa el. Szükség esetén ismételje meg a műveletet!

A további légtelenítés kikerülése végett szükséges, hogy a folyadéktartály sohasem legyen egészen fenéig kiszivattyúzva.

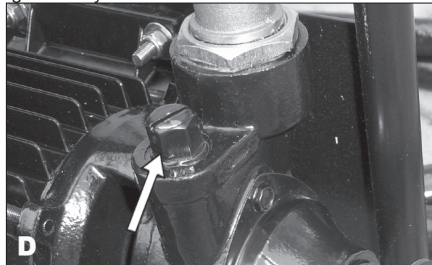

### **Ki és bekapcsolás**

A gép bekapcsolása: nyissa ki a kapcsoló fedelét, és nyomja meg a gombot „I”.

A gép kikapcsolása: nyomja meg a gombot a kapcsoló borításán „O”.

Ha az üzemelés során bármilyen probléma adódik, a gép leállítására használjuk a kapcsolón található biztonsági nyomógombot.

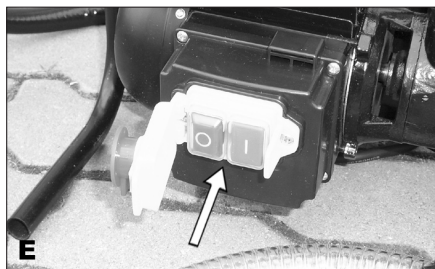

Hiba	Lehetséges okok	Problémamegoldás
A szivattyú nem forog.	1. Nem folyik az áram. 2. A tengely leblokkolt.	1. Ellenőrizze a feszültséget és hogy a dugó jól be van-e dugva. 2. Húzza ki a dugót. A csavarhúzó tette rá a motor tengelyére (a lapátkerék oldalról) és ezután fordítsa el a blokkolás eltávolítása végett.
A szivattyú forog, de nem szivattyúzik.	1. Levegő van a szivattyúban. 2. A szivattyú levegőt szív a telítőtömlőből.	1. Légtelenítse a szivattyút. 2. Ellenőrizze, hogy a kiléptőtömlő erősen csatolt-e. A kiléptőtömlőnek teljesen bemerítettnek kell lennie. Tartsa be a max. telítőmagasságot.
A hőjelfogó megállította az elektromos szivattyút túlhevítés miatt.	1. A tápellátás nem azonos a motor típus tábláján feltüntetettel. 2. Idegen tárgy blokkolta a járókereket. 3. A szivattyú 15 percnél többet futott szárazon vagy bezárt kivezetőnyílással.	1. Ellenőrizze a hálózati feszültséget. 2. Vegye le a szivócsövet és vegye ki az idegen tárgyat. 3. Hagyja kihűlni a szivattyút és ezután ismét indítsa el. Ellenőrizze, hogy ezen időszak alatt nem rongálódott-e meg.

## TISZTÍTÁS ÉS KARBANTARTÁS

! Tisztítás és karbantartás előtt mindig húzza ki a bemenő kábelt a dugaszolóaljzatból.

A szivattyú semmilyen különleges karbantartást nem igényel.

A berendezés semelyik részét ne tisztítsa kemény, éles vagy érdes tárgygal.

## Tárolás, ha huzamosabb ideig nem használja

A szivattyút ne tárolja olyan helyen, ahol magas hőmérséklet van.

Amennyiben lehetséges a szivattyút állandó hőmérsékletű és nedvességű helyen tárolja. Amennyiben a szivattyú hosszabb ideig nincs használatba véve, a szivattyúból eresztje ki a folyadékot, és ha lehetséges öblítse ki.

## TEHNIKAI ADATOK

Bemenő feszültség	230 V
Bemenő fordulatszám	50 Hz
Bemenő teljesítmény	600W
Üresjárat fordulatszám	2800 min-1
Szállított mennyiség	35 l/min.
max. fej:	30m
Tömlőátmérő	1" G
Súly	13,5 kg
A védelem osztálya	I.

### Figyelem:

Ne használjon szerszámokat nál alacsonyabb hőmérsékleten  $-15^{\circ}\text{C}$  és  $+30^{\circ}\text{C}$ -ig (alacsony hőmérséklet okozhatja befagyasztása olaj a szivattyú belsejében, ami károsíthatja a motort, és a magas hőmérséklet miatt bővítése és hajlító műanyag alkatrészek).

Tools ajánlott, hogy megszilárdítsa a szellőztetett területeken és óvja a közvetlen napsugárzástól.

## KÖRNYEZETVÉDELEM HULLADÉKKEZELÉS



Az elektromos szerszámot, annak tartozékait és csomagolását, kérjük, adja át a környezetet nem károsító újrahasznosításra.

### Az elektromos szerszámot ne dobja a háztartási hulladékba!

Az elektromos és elektronikus berendezések hulladékairól szóló WEEE európai irányelv (2012/19/EU) és annak nemzeti törvényekbe való átültetése szerint a használhatatlan elektromos szerszámokat adja le hasonló eszköz vásárlásakor az eladónál, vagy az elektromos szerszámok gyűjtésére és megsemmisítésére kialakított hulladékgyűjtők valamelyikében. Az így leadott elektromos eszközök az összegyűjtés, ill. szétszerelés után átadásra kerülnek a környezetet nem károsító újrahasznosításra.

## GARANCIA

A garancia-feltételek részletezése a garancialevélben

található.

A gyártás időpontja

A gyártás időpontja kiolvasható a termék címkéjén található gyártási számból. A gyártási szám formátuma AAAA-CCCC-DD-HHHHH ahol CCCC a gyártási év és a DD a gyártási hónap

## ES MEGEGYEZÉSI NYILATKOZAT

**My, forgalmazó**

(törvény alapján no. 22/1997, § 2, bekezdés. e)

**WETRA-XT, ČR s.r.o.**

Náchodská 1623, Praha 9, ČR

IČO 25632833

**Kijelentjük, hogy a gyártmány**

**Típus:**

**AE8PD60D**

**Megnevezés:**

**OLAJ PUMPA SZÁMLÁLÓVAL**

**Tехnikai paraméterek:**

A hálózat értékei	220V~50Hz
Bemenő teljesítmény	600W
Üresjáratú fordulatszám	2800min <sup>-1</sup>

**megfelel az összes Európai vállalat által kiadott követelménynek a következők alapján:**

EC Machinery Directive (MD)	2006/42/EC
EC Low Voltage Directive (LVD)	2006/95/EC
EC Electromagnetic Compatibility Directive (EMC)	2004/108/EC

**A gyártmány tesztelését és ES típus ellenőrzését végző autorizált cég:**

GRADEPRO TOOLS CO.,LTD., 11F , 189 Guangzhou Road, Nanjing ,China 210029

**A gyártmány tulajdonságai és technikai specifikumai a következő EU normáknak felel meg:**

EN 60204-1  
EN 55014-1  
EN 55014-2  
EN 61000-3-2  
EN 61000-3-3  
EN 60034-1  
EN 60034-5  
EN 60034-11  
EN 809  
EN 61000-6-1  
EN 61000-6-3  
EN ISO 12100

A termék megfelel a RoHS (20011/65/EU) előírásainak.

**Személy, mely a technikai dokumentáció összegzésével van megbízva:**

Alexandr Herda, vezérigazgató  
WETRA-XT, ČR s.r.o.  
Náchodská 1623, Praha 9, ČR

**Dátum:** 2014-03-18



**Alexandr Herda, vezérigazgató**



Praha, 2014-03-18

## ZÁRUČNÍ LIST - CZ

### Záruční podmínky

1. Na uvedený výrobek zn. ASIST poskytuje spol. Wetra - XT, ČR s.r.o. 24 měsíců záruku od data prodeje. Záruka 24 měsíců se nevztahuje na věci poškozené opotřebením nebo nesprávnou manipulací v rozporu s návodem k použití. Životnost baterie je 6 měsíců od data prodeje.
2. Tato záruka zahrnuje bezplatnou opravu nebo výměnu vadných - poškozených částí.
3. Vzhledem k tomu, že nářadí ASIST je určeno pouze pro domácí – hobby použití, výrobce ani dovozce nedoporučují používat toto nářadí v extrémních podmínkách a pro podnikatelskou činnost.
4. Záruka nemůže být uplatněna na škody a závady zaviněné neodborným zacházením, přetížením, použitím nesprávného příslušenství, mechanickým poškozením, zásahem nepovolané osoby a přirozeným opotřebením. Záruka se také nevztahuje na poškození z důvodu jiného použití výrobku, než na jaký je určen.
5. Dovoze ani prodejce neodpovídají za škody způsobené neodborným zacházením a obsluhou s tímto výrobkem.
6. V případě uplatnění reklamace doporučujeme předložit doklad, kterým zákazník prokáže zakoupení výrobku, kde bývá vyznačeno: datum prodeje, typové označení výrobku, sériové číslo, razítko prodejny a podpis prodávajícího. Z důvodu rychlejšího vyřízení reklamace a snadnější identifikaci výrobku doporučujeme nechat si vyplnit záruční list, který je součástí průvodní dokumentace.
7. Doporučujeme nářadí zasílat do záruční opravy s vloženým dokladem o zakoupení výrobku (eventuálně kopií). Z výše uvedených důvodů doporučujeme přiložit vyplněný záruční list. Výrobek zaslejte v pevném obalu (doporučujeme původní obal uzpůsobený přímo na výrobek), zabráníte tím případnému poškození při transportu.
8. Reklamaci uplatněte u prodejce, kde jste výrobek nebo nářadí zakoupili.
9. Záruční doba se prodlužuje o dobu, po kterou je výrobek nebo nářadí v záruční opravě.
10. Pokud bude servisním technikem při kontrole reklamovaného výrobku zjištěno, že závada byla způsobena nesprávným použitím výrobku a reklamace bude tudíž zamítnuta, bude oprava provedena na náklady majitele výrobku, a to pouze v případě pokud o ni požádá.



11. Společnost WETRA-XT, ČR s.r.o. nabízí zákazníkům možnost prodloužení záruky až na 36 měsíců. K získání nároku na tuto prodlouženou záruku nad rámec zákonné záruční doby (24 měsíců) je nutné splnit následující podmínky:
  - a) Před vypršením zákonné záruční lhůty si nechat funkční výrobek bezplatně prohlédnout v autorizovaném servisu. Plně funkční výrobek musí být doručen do servisního střediska v období od 21 měsíců do 24 měsíců od data nákupu výrobku.
  - b) K této bezplatné záruční prohlídce za účelem prodloužení záruční doby je zákazník povinen se prokázat originálem tohoto záručního listu potvrzeného prodejcem. V záručním listu musí být čitelně uvedeno datum koupě výrobku, typové označení a sériové čísla výrobku. Současně se záručním listem je nutné předložit originál stvrzenky o koupi zboží.
  - c) Plně funkční výrobek musí být doručen k servisní prohlídce čistý a kompletní tzn. včetně všech součástí a příslušenství.
  - d) Po provedení servisní prohlídky bude zákazníkovi v záručním listu potvrzen nárok na bezplatnou prodlouženou záruku o jeden rok.
  - e) Dopravu ze servisu k zákazníkovi zajišťuje výrobce na náklady zákazníka.

Výrobek:

Typ:

Seriové číslo:

Razítko a podpis:

Datum prodeje:

Záznamy opravy:

**Doporučujeme při uplatnění reklamace předložit doklad o zakoupení výrobku nebo případně záruční list.**

Vyrobeno pro **Wetra group** v PRC.

Sběrné místo pozáručního servisu:

**Wetra - XT, servis nářadí ASIST**  
**Areál Moravolen**  
**Janáčkova 760/4**  
**790 01 Jeseník**

## ZÁRUČNÍ LIST - SK

### Záručné podmienky

1. Na uvedený výrobok zn. ASIST poskytuje spol. Wetra - XT, SR s.r.o. 24 mesiacov záruku od dátumu predaja. Záruka 24 mesiacov sa nevzťahuje na veci poškodené opotrebovaním alebo nesprávnou manipuláciou v rozpore s návodom na použitie. Životnosť batérie je 6 mesiacov od dátumu predaja.
2. Táto záruka zahŕňa bezplatnú opravu alebo výmenu chybných - poškodených častí.
3. Vzhľadom k tomu, že náradie ASIST je určené výhradne pre domáce – hobby použitie, výrobca ani dovozca nedoporučuje používať toto náradie v extrémnych podmienkach a pre podnikateľskú činnosť.
4. Záruka sa nevzťahuje na škody a závady zavinené neodborným zaobchádzaním, preťažením, použitím nesprávneho príslušenstva, mechanickým poškodením, zásahom nepovolanej osoby a prirodzeným opotrebením. Záruka sa taktiež nevzťahuje na poškodenia z dôvodu iného použitia výrobku, než na aký je určený.
5. Dovozca ani predajca nezodpovedajú za škody spôsobené neodborných zaobchádzaním a obsluhou s týmto výrobkom.
6. V prípade uplatňovania reklamácie je nutné predložiť doklad o zakúpení výrobku, kde musí byť vyznačený dátum predaja, typové označenie výrobku, číslo série, razítko predajne a podpis predávajúceho. Z dôvodu čo najskoršieho vybavenia reklamácie a jednoduchšej identifikácie výrobku doporučujeme nechať si vyplniť záručný list, ktorý je súčasťou sprievodnej dokumentácie.
7. Náradie zasielajte do záručnej opravy s vloženým dokladom o zakúpení výrobku (prípadne kópiu dokladu). Z vyššie uvedených dôvodov doporučujeme priložiť vyplnený záručný list. Výrobok zasielajte v pevnom obale, (doporučujeme pôvodný obal ktorý je prispôsobený na veľkosť a tvar výrobku) zabráňte tým prípadnému poškodeniu pri preprave.
8. Reklamáciu uplatňujte u predajcu, kde ste výrobok alebo náradie zakúpili.
9. Záručná doba sa predlžuje o dobu, počas ktorej je výrobok alebo náradie v záručnej oprave.
10. Pokiaľ bude servisným technikom pri kontrole reklamovaného výrobku zistené, že závada bola spôsobená nesprávnym použitím výrobku a reklamácia bude tým pádom zamietnutá, bude oprava prevedená na náklady majiteľa výrobku, a to iba v prípade ak o to požiada.



11. Spoločnosť WETRA-XT, ČR s.r.o. ponúka zákazníkom možnosť predĺženia záruky až na 36 mesiacov. K získaniu nároku na túto predĺženú záruku nad rámec zákonnej záručnej doby (24 mesiacov) je nutné splniť nasledujúce podmienky:
  - a) Pred vypršaním zákonnej záručnej lehoty si nechať funkčný výrobok bezplatne prehladnúť v autorizovanom servise. Plne funkčný výrobok musí byť doručený do servisného strediska v období od 21 mesiacov do 24 mesiacov od dátumu nákupu výrobku.
  - b) Pri tejto bezplatnej záručnej prehliadke za účelom predĺženia záručnej doby je zákazník povinný sa prekázať originálom tohoto záručného listu potvrdeného predajcom. V záručnom liste musí byť čitateľne uvedený dátum kúpy výrobku, typové označenie a sériové číslo výrobku. Súčasne zo záručným listom je nutné predložiť originál dokladu o zakúpení výrobku.
  - c) Plne funkčný výrobok musí byť doručený k servisnej prehliadke čistý a kompletný t.j. včítane všetkých súčastí a príslušenstva.
  - d) Po prevedení servisnej prehliadky bude zákazníkovi v záručnom liste potvrdený nárok na bezplatnú predĺženu záruku o jeden rok.
  - e) Dopravu zo servisu k zákazníkovi zaisťuje výrobca na náklady zákazníka.

Výrobok:

Typ:

Sériové číslo:

Razítko a podpis:

Dátum predaja:

Záznamy opravovne:

**Bez predloženia dokladu o zakúpení výrobku, nebude na prípadné reklamácie braný zreteľ !**

Vyrobené pre **WETRA-XT Group** v P.R.C. . .

Zberné miesto pozáručného servisu, dovozca: :

**WETRA – XT, SR s.r.o.**  
**Nám. A. Hlinku 36/9**  
**017 01 Považská Bystrica**

## JÓTÁLLASI BIZONYÍTVÁNY - H

### A jótállási feltételek.

1. Az adott ASIST márkájú termékre a Wetra – XT, HU Kft. társaság 12 hónap garanciát nyújt az értékesítés napjától számítva. Garancia 12 hónap nem számít, sérült a nem megfelelő kezelés vagy kopás ellenétes utasításokat.  
Az akkumulátor élettartama 6 hónap a vásárlás napjától.
2. E garancia tartalmazza a hibás - sérült részek térítés mentes javítását, illetve cseréjét.
3. Figyelemmel arra, hogy az ASIST szerszámok házi – hobbi célra vannak tervezve, sem a gyártó, sem az importőr nem ajánlják a szerszámokat szélsőséges feltételek közt, magas igénybevétel mellett használni.
4. A garancia nem vonatkozik olyan meghibásodásokra és károkra, amelyeket szakszerűtlen használat, vagy túlterhelés okozott, továbbá a nem megfelelő tartozékok használata, mechanikus sérülés vagy avatatlan személy beavatkozása okozott, illetve a természetes elhasználódásra. A garancia szintén nem vonatkozik a termék, az eredeti rendeltetésétől eltérő, más célra való használatából származó sérülésre.
5. Sem az importőr, sem az értékesítő nem felel a szakszerűtlen használat és kezelés okozta károkról.
6. A reklamáció érvényesítése esetén be kell mutatni azt a bizonylatot, amellyel az ügyfél igazolja a termék megvásárlását. A bizonylaton szerepelnie kell a következőknek: eladás dátuma, a termék típusjelölése, sorozatszám, az értékesítőhely pecsétje és az eladó aláírása.  
A reklamáció lehető leggyorsabb intézése érdekében, valamint a termék egyszerű azonosítása céljából ajánljuk a garanciális levél kitöltését, amely a kísérő dokumentáció része.
7. A szerszámokat garanciális javításra, együtt a rendesen kitöltött beszerzési bizonylattal (esetleg ennek másolatával) együtt küldjük. A fenn említett okokból ajánljuk mellékelni a garanciális levezet is. A terméket kemény csomagolásban kérjük küldeni (legjobb ha az eredeti csomagolásban, amely megfelel a termék alakjának és méretének), hogy meggátoljuk a sérülését a szállítás folyamán.
8. A reklamációt annál az értékesítőnél kell érvényesíteni, ahol termék, vagy a szerszám megvásárlásra került.
9. A jótállási idő meghosszabbodik azzal az idővel, amely alatt a berendezés, vagy a szerszám javítás alatt volt.
10. Ha a reklamált termék ellenőrzése során megállapítást nyer, hogy a meghibásodást a termék helytelen használata okozta és ezért a reklamáció elutasításra kerül, a javítás költségeit a termék tulajdonosa köteles megfizetni, amennyiben kéri a javítást.



11. A WETRA-XT, HU KFT. társaság ügyfelei számára akár 36 hónapra növeli a garanciális időszakot.  
A törvény által meghatározott garanciális időn (12 hónap) felüli meghosszabbított garanciára való jogosultság megszerzéséhez a következő feltételeket kell teljesíteni:
  - a) A törvény által meghatározott garanciális idő lejártá előtt szakszervizben átnézetni a funkcionális terméket, amit ingyen biztosítunk. Teljesen működőképés termék kell szállítani a szolgáltató központ közötti időszakban 10 hónapról 12 hónapra a vásárlás napjától.
  - b) A garanciális idő meghosszabbítása érdekében elvégzett ingyenes garanciális ellenőrzésnél az ügyfél köteles bemutatni ezen garancialevél eladó által igazolt eredeti példányát.  
A garancialevélben olvashatóan szerepelnie kell a termék vásárlása időpontjának, a termék típusjelölésének és sorozatszámának. A garancialevél mellett be kell mutatni a termék megvásárlását igazoló bizonylat eredetijét.
  - c) Teljesen működőképés terméket tisztán és komplett állapotban, azaz az összes alkatrészrel és tartozékkal együtt kell átadni az ellenőrzésre.
  - d) A szervizben elvégzett ellenőrzés után az ügyfél számára a garancialevélben igazoljuk az tartó ingyenes meghosszabbított garanciára való jogosultságát.
  - e) Közlekedési szolgáltatás az ügyfél által az importőrnek az ügyfelet terhel.

Termék:

Típus:

Sorozatszám:

Bélyegző és aláírás:

Eladás dátuma:

Szervis bejegyzése:

**A beszerzési bizonylat benyújtása nélkül, az esetleges reklamációk nem lesznek figyelembe véve !!!**

A WETRA-XT Group részére gyártva P.R.C.-ben.

A garancián túli javítások gyűjtőhelye, importőr:

**Wetra-XT, HU Kft. ,  
Ipari park északi terület Pf: 62  
2330 Dunaharaszti**



## CZ- Seznam částí

## SK- Zoznam častí

## H - Reszek jegyzéke

no.	Název	Názov	Enevezés
1	Kryt	Kryt	Köpeny
2	Ventilátor	Ventilátor	Ventillátor
3	Šroub	Skrutka	Csavar
4	Kryt	Kryt	Köpeny
5	Podložka	Podložka	Alátét
6	Stator motoru	Stator motora	A motor rotorja
7	Kryt	Kryt	Köpeny
8	Ložisko	Ložisko	Csapágy
9	Rotor motoru	Rotor motora	A motor rotorja
10	Podložka	Podložka	Alátét
11	Kryt	Kryt	Köpeny
12	Objímka	Objímka	Foglat
13	Pojistný kroužek	Poistný krúžok	Biztosító karika
14	Těsnění	Teszenie	Pecsét
15	Kolík	Kolík	Pálcika
16	Příruba	Príruba	Pereme
17	Kryt	Kryt	Köpeny
18	Šroub	Skrutka	Csavar
19	"O" kroužek	"O" krúžok	Szorító gyűrű
20	Kryt	Kryt	Köpeny
21	Těsnění	Teszenie	Pecsét
22	Příruba	Príruba	Pereme
23	Těsnění	Teszenie	Pecsét
24	Trubka	Trubka	Cső
25	Objímka	Objímka	Foglat
26	Těsnění	Teszenie	Pecsét
27	Objímka	Objímka	Foglat
28	Těsnění	Teszenie	Pecsét
29	Počítadlo	Počítadlo	Pult
30	Těsnění	Teszenie	Pecsét
31	Uzávěr	Uzáver	Zár
32	Zadní kryt	Zadný kryt	Hátsó fedél
33	Šroub	Skrutka	Csavar
34	Držák	Držiak	Tartó
35	Kondenzátor	Kondenzátor	Kondenzátor
36	Těsnění	Teszenie	Pecsét
37	Kryt spínací skřínky	Kryt spínacej skrinky	A kapcsolószekrény burkolata
38	Šroub	Skrutka	Csavar
39	Vypínač	Vypínač	Kapcsoló
40	Šroub	Skrutka	Csavar
41	Ochranný kryt	Ochranný kryt	Védőpajzs
42	Matice	Matica	Anyacsavar
43	Podložka	Podložka	Alátét
44	Pružná podložka	Pružná podložka	Rugalmas alátét
45	Pružná podložka	Pružná podložka	Rugalmas alátét
46	Šroub	Skrutka	Csavar
47	Podložka	Podložka	Alátét
48	Přípojný kabel	Pripájani kábel	Csatlakozókábel
49	Ochranný prvek kabelu	Ochranný prvok kábla	A kábel védőeleme
50	Šroub	Skrutka	Csavar
51	Svorka kabelu	Svorka kábla	A kábel csíptetője
52	Uzávěr	Uzáver	Zár
53	Svorka	Svorka	Csíptetője

**CZ- Seznam částí****SK- Zoznam částí****H - Reszek jegyzéke**

no.	Název	Názov	Elnevezés
54	Plastová pistole	Plastová pištoľ	Műanyag pisztoly
55	Hadice přívodu oleje	Hadica prívodu oleja	Olaj tömlő
56	Hadice II	Hadica II	Olaj tömlő II
57	Spodní ventil	Spodný ventil	Alsó szelepet
58	Svorka	Svorka	Csípőtője
59	Konektor - spojka	Konektor - spojka	Csatlakozó

