

# Asist®

## CIRCULAR SAW 1200W



### AE5KR120DN

#### PŘEKLAD PŮVODNÍHO NÁVODU K POUŽITÍ

PREKLAD PŮVODNÉHO NÁVODU NA POUŽITIE - AZ ALKALMAZÁSI ORSZÁGOS UTASÍTÁSOK FORDÍTÁSA -

PREVOD IZVIRNIH NAVODIL ZA UPORABO - TLUMACZENIE ORYGINALNYCH INSTRUKCJI DO UŻYTKU

ÜBERSETZUNG DER URSPRÜNGLICHEN GEBRAUCHSANLEITUNG - PRIJEVOD PRETHODNE UPUTE ZA UPORABU

CZ – RUČNÍ OKRUŽNÍ PÍLA 1200W	- NÁVOD K POUŽITÍ	<b>4 - 10</b>
SK – RUČNÁ OKRUŽNÁ PÍLA 1200W	- NÁVOD NA POUŽITIE	<b>11 - 17</b>
H – KÖRFŰRÉSZ 1200W	- Kezelési utasítás	<b>18 - 25</b>
SLO – Krožna žaga 1200W	- Navodila za uporabo	<b>26 - 32</b>
PL – Piła tarczowa 1200W	- Instrukcja obsługi	<b>33 - 40</b>

WETRA-XT, ČR s.r.o, U Libeňského pivovaru 63/2, 180 00 Praha 8, [www.wetra-xt.com](http://www.wetra-xt.com)

## SYMBOLS

Nářadí je určeno pouze pro domácí - hobby použití.  
Náradie je určené iba pre domáce - hobby použitie.  
A szerszám célja az otthoni - hobby használatra.  
Orodje je namenjeno izključno za domačo ali hobi uporabo.  
Narzędzie jest przeznaczone jedynie do użycia domowego lub hobbystycznego.



Před prvním použitím si přečtete návod k obsluze  
Pred prvím použitím si prečítajte návod na použitie  
Beüzemelés előtt olvassa el a használati utasítást  
Pred prvo uporabo preberite navodila za uporabo!  
Przed pierwszym użyciem uważnie przeczytaj instrukcję obsługi.



Nebezpečí  
Nebezpečie  
Figyelmeztetés  
Nevarnost!  
Niebezpieczeństwo



Používejte ochranu sluchu  
Používajte ochranu sluchu  
Használjon fülvédőt  
Uporabljajte zaščitna sredstva za varovanje sluha!  
Używaj środków ochrony sluchu



Používejte ochranu zraku  
Používajte ochranu zraku  
Használjon védőszemüveget  
Uporabljajte zaščitna sredstva za varovanje vida!  
Używaj środków ochrony wzroku



Používejte Ochrannou dýchací roušku  
Používajte ochrannú dýchaciu rúžku  
Használjon porvédő maszkot  
Uporabljajte zaščitno dihalno masko!  
Używaj maski ochronnej



Dvojité izolace  
Dvojité izolácia  
Dupla szigetelés  
Dvojna izolacija.  
Podwójna izolacja



Nebezpečí úrazu elektrickým proudem  
Nebezpečie úrazu elektrickým prúdom  
Áramütésveszély  
Nevarnost električnega udara  
Ryzyko porażenia prądem



Nepracujte v dešti  
Nevystavujte dažďu  
Nem működik az esőben  
Ne izpostavljajte dežju  
Nie wystawiać na deszcz

**A**

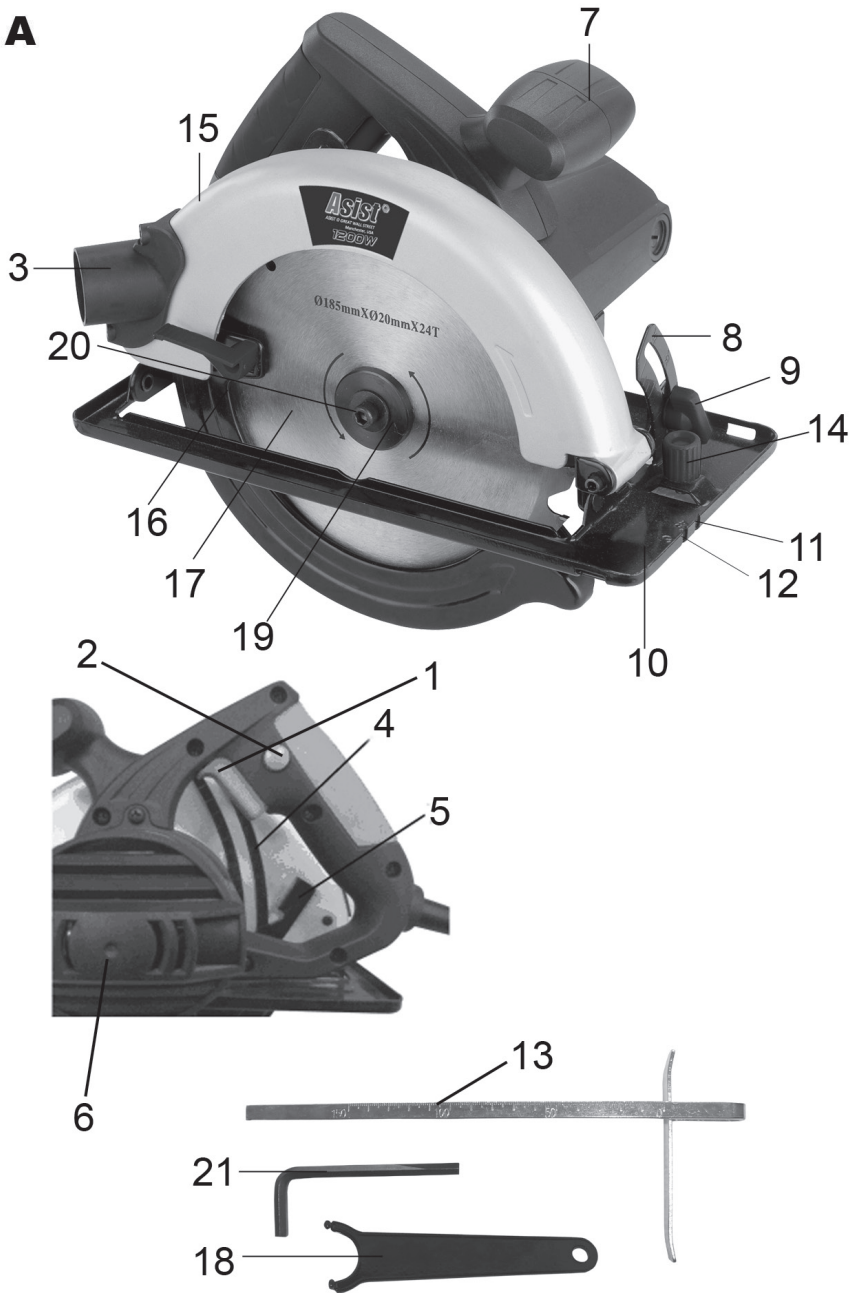

## OBCENĚ BEZPEČNOSTNÍ POKYNY

### Tyto bezpečnostní pokyny si pečlivě prostudujte, zapamatujte a uschovejte

**UPOZORNĚNÍ:** Při používání elektrických strojů a elektrického nářadí je nutno respektovat a dodržovat následující bezpečnostní pokyny z důvodů ochrany před úrazem elektrickým proudem, zraněním osob a nebezpečím vzniku požáru. Výrazem „elektrické nářadí“ je ve všech níže uvedených pokynech myšleno jak elektrické nářadí napájené ze sítě (napájecím kabelem), tak nářadí napájené z baterií (bez napájecího kabelu). Uschovejte všechna varování a pokyny pro příští použití.

#### 1. Pracovní prostředí

**a)** Udržujte pracovní prostor v čistém stavu a dobře osvětlen. Nepořádek a tmavá místa na pracovišti bývají příčinou úrazů. Uklíďte nářadí, které právě nepoužíváte.

**b)** Nepoužívejte elektrické nářadí v prostředí s nebezpečím vzniku požáru nebo výbuchu, to znamená v místech, kde se vyskytují hořlavé kapaliny, plyny nebo prach. V elektrickém nářadí vzniká na komutátoru jiskření, které může být příčinou vznícení prachu nebo výparů.

**c)** Při používání el. nářadí zamezte přístupu nepovolaných osob, zejména dětí, do pracovního prostoru! Budete-li vyrušováni, můžete ztratit kontrolu nad prováděnou činností. V žádném případě nenechávejte el. nářadí bez dohledu. Zabraňte zvířatům přístup k zařízení.

#### 2. Elektrická bezpečnost

**a)** Vidlice napájecího kabelu elektrického nářadí musí odpovídat síťové zásuvce. Nikdy jakýmkoliv způsobem neupravujte vidlici. K nářadí, které má na vidlici napájecího kabelu ochranný kolík, nikdy nepoužívejte rozvodky ani jiné adaptéry. Nepoškozené vidlice a odpovídající zásuvky omezi nebezpečí úrazu elektrickým proudem. Poškozené nebo zamožené napájecí kabely zvyšují úroveň úrazu elektrickým proudem. Pokud je síťový kabel poškozen, je nutno jej nahradit novým síťovým kabelem, který je možné získat v autorizovaném servisním středisku nebo u dovozce.

**b)** Vyvarujte se dotyku těla s uzemňovacími předměty, jako např. potrubí, tělesa ústředního topení, sporáky a chladničky. Nebezpečí úrazu elektrickým proudem je větší, je-li vaše tělo spojeno se zemí.

**c)** Nevystavujte elektrické nářadí děsí, vlhku nebo mokru. Elektrické nářadí se nikdy nedotýkejte mokrou rukama. Elektrické nářadí nikdy neumisťte pod tekoucí vodu ani je neponechávejte do vody.

**d)** Nepoužívejte napájecí kabel k jinému účelu, než pro jaký je určen. Nikdy nenoste a netahajte elektrické nářadí za napájecí kabel. Nevytahujte vidlici ze zásuvky tahem za kabel. Zabraňte mechanickému poškození elektrických kabelů ostřími nebo horkými předměty.

**e)** El. nářadí bylo vyrobeno výhradně pro napájení střídavým el. proudem. Vždy zkontrolujte, že elektrické napětí odpovídá údajům uvedenému na typovém štítku nářadí.

**f)** Nikdy neppracujte s nářadím, které má poškozený el. kabel nebo vidlici, nebo spadlo na zem a je jakýmkoliv způsobem poškozené.

**g)** V případě použití prodlužovacího kabelu vždy zkontrolujte, že jeho technické parametry odpovídají údajům uvedeným na typovém štítku nářadí. Je-li elektrické nářadí používáno venku, používejte prodlužovací kabel vhodný pro venkovní použití. Při použití prodlužovacích kabelů je nutné je rozvinout, aby nedocházelo k přehřátí kabelu.

**h)** Je-li elektrické nářadí používáno ve vlhkých prostorech nebo venku, je povoleno jej používat pouze, pokud je zapojeno do el. obvodu s proudovým chráničem ≤30 mA. Použití el. obvodu s chráničem /RCD/ snižuje riziko úrazu elektrickým proudem.

**i)** Ruční el. nářadí držte výhradně za izolované plochy určené k uchopení, protože při provozu může dojít ke kontaktu řezacího či vrtačického příslušenství se skrytým vodičem nebo s napájecí šňůrou nářadí.

**3. Bezpečnost osob**

**a)** Při používání elektrického nářadí buďte pozorni a ostražití, věnujte maximální pozornost činnosti, kterou právě provádíte. Soustřeďte se na práci. Nepracujte s elektrickým nářadím pokud jste unaveni, nebo jste-li pod vlivem drog, alkoholu nebo léků. I chvilková nepozornost při používání elektrického nářadí může vést k vážnému poranění osob. Při práci s el. nářadím nejezte, nepijte a nekuřte.

**b)** Používejte ochranné pomůcky. Vždy používejte ochranu zraku. Používejte ochranné prostředky odpovídající druhu práce, kterou provádíte. Ochranné pomůcky jako např. respirátor, bezpečnostní obuv s protiskluzovou úpravou, pokrývka hlavy nebo ochranná sluchová souprava v souladu s podmínkami práce snižují riziko poranění osob.

**c)** Vyvarujte se neúmyslného zapnutí nářadí. Nepřefázejte nářadí, které je připojeno k elektrické síti, s přerstem na spínači nebo na spoušti. Před připojením k elektrickému napájení se ujistěte, že spínač nebo spoušť jsou v poloze „vypnutá“. Přenášení nářadí s přerstem na spínači nebo zapojování vidlice nářadí do zásuvky se zapnutým spínačem může být příčinou vážných úrazů.

**d)** Před zapnutím nářadí odstraňte všechny seřizovací klíče a nástroje. Seřizovací klíč nebo nástroj, který zůstane připevněn k otáčející se části elektrického nářadí může být příčinou poranění osob.

**e)** Vždy udržujte stabilní postoj a rovnováhu. Pracujte jen tam, kam bezpečně dosáhnete. Nikdy nepřepěčujte vlastní sílu. Nepoužívejte elektrické nářadí, jste-li unaveni.

**f)** Oblékejte se vhodným způsobem. Používejte pracovní oděv. Nenoste volné oděvy ani šperky. Dbejte na to, aby se vaše vlasy, oděv, rukavice nebo jiná část vašeho těla nedostala do přílišné blízkosti rotujících nebo rozpálených částí el.nářadí.

**g)** Připojte zařízení k odsávání prachu. Jestliže má nářadí možnost připojení zařízení pro zachycování nebo odsávání prachu, zajištěte, aby

došlo k jeho řádnému připojení a používání. Použití těchto zařízení může omezit nebezpečí vznikající prachem.

**h)** Pevně upevněte obrobek. Použijte truhlářskou svěrku nebo svěrák pro upevnění dílu, který budete obrábět.

**i)** Nepoužívejte elektrické nářadí pokud jste pod vlivem alkoholu, drog, léků nebo jiných omamných či návykových látek.

**j)** Toto zařízení není určené pro použití osobami (včetně dětí) se sníženými fyzickými, smyslovými nebo mentálními schopnostmi nebo nedostatkem zkušeností a znalostí, pokud nejsou pod dozorem nebo nedostali pokyny s ohledem na použití zařízení od osoby zodpovědné za jejich bezpečnost. Děti musí být pod dozorem, aby jste se ujistili, že si nehrají se zařízením.

#### 4. Používání elektrického nářadí a jeho údržba

**a)** El. nářadí vždy odpojte z el. sítě v případě jakéhokoliv problému při práci, před každým čišněním nebo údržbou, při každém přesunu a po ukončení práce! Nikdy neppracujte s el. nářadím, pokud je jakýmkoliv způsobem poškozené.

**b)** Pokud začne nářadí vydávat abnormální zvuk nebo zápach, okamžitě ukončete práci.

**c)** Elektrické nářadí nepřetěžujte. Elektrické nářadí bude pracovat lépe a bezpečněji, pokud je budete provozovat v otáčkách, pro které bylo navrženo. Používejte správné nářadí, které je určeno pro danou činnost. Správné nářadí bude lépe a bezpečněji vykonávat práci, pro kterou bylo zkonstruováno.

**d)** Nepoužívejte elektrické nářadí, které nelze bezpečně zapnout a vypnout ovládacím spínačem. Používání takového nářadí je nebezpečné. Vadné spínače musí být opraveny certifikovaným servisem.

**e)** Odpojte nářadí od zdroje elektrické energie předtím, než začnete provádět jeho seřizování, výměnu příslušenství nebo údržbu. Toto opatření zamezí nebezpečí náhodného spuštění.

**f)** Nepoužívané elektrické nářadí uklíďte a uschovejte tak, aby bylo mimo dosah dětí a nepovolaných osob. Elektrické nářadí v rukou nezkušených uživatelu může být nebezpečné. Elektrické nářadí skladujte na suchém a bezpečném místě.

**g)** Udržujte elektrické nářadí v dobrém stavu. Pravidelně kontrolujte seřazení pohybujících se částí a jejich pohyblivost. Kontrolujte za nedochozí k poškození ochranných krytů nebo jiných částí, které mohou ohrozit bezpečnou funkci elektrického nářadí. Je-li nářadí poškozeno, před dalším použitím zajištěte jeho řádnou opravu. Mnoho úrazů je způsobeno špatně udržovanými elektrickým nářadím.

**h)** Řezací nástroje udržujte ostré a čisté. Správné udržování a naostření nástroje usnadní práci, omezují nebezpečí zranění a práce s nimi se snáze kontroluje. Použití jiných příslušenství než těch, která jsou uvedena v návodu k obsluze mohou způsobit poškození nářadí a být příčinou zranění.

**i)** Elektrické nářadí, příslušenství, pracovní nástroje atd. používejte v souladu s těmito pokyny a takovým způsobem, který je předepsán pro konkrétní elektrické nářadí a to s ohledem na dané podmínky práce a druh prováděné práce. Používání nářadí k jiným účelům, než pro jaké je určeno, může vést k nebezpečným situacím.

#### 5. Používání akumulátorového nářadí

**a)** Před vložením akumulátoru se přesvědčte, že je vypínač v poloze „0-vypnutá“. Vložení akumulátoru do zapnutého nářadí může být příčinou nebezpečných situací.

**b)** K nabíjení akumulátorů používejte pouze nabíječky předepsané výrobcem. Použití nabíječky pro jiný typ akumulátoru může mít za následek jeho poškození a vznik požáru.

**c)** Používejte pouze akumulátory určené pro dané nářadí. Použití jiných akumulátorů může být příčinou zranění nebo vzniku požáru.

**d)** Pokud není akumulátor používán, uchovávejte ho odděleně od kovových předmětů jako jsou svorky, klíče, šrouby a jiné drobné kovové předměty, které by mohly způsobit spojení jednoho kontaktu akumulátoru s druhým. Zkratování akumulátoru může zapříčinit zranění, popáleniny nebo vznik požáru.

**e)** S akumulátory zacházejte šetrně. Při nešetrném zacházení může z akumulátoru uniknout chemická látka. Vyvarujte se kontaktu s touto látkou a pokud i přesto dojde ke kontaktu, vymyjte postižené místo proudem tekoucí vody. Pokud se chemická látka dostane do očí, vyhledejte ihned lékařskou pomoc. Chemická látka z akumulátoru může způsobit vážná poranění.

**6. Servis**

**a)** Nevyměňujte části nářadí, neprovádějte sami opravy, ani jiným způsobem nezasahujte do konstrukce nářadí. Opravy nářadí světe kvalifikovaným osobám.

**b)** Každá oprava nebo úprava výrobku bez oprávnění naší společnosti je nepřijatelná (může způsobit úraz, nebo škodu uživateli).

**c)** Elektrické nářadí vždy nechte opravu v certifikovaném servisním středisku. Používejte pouze originální nebo doporučené náhradní díly. Zajištěte tak bezpečnost Vaší i Vašeho nářadí.

## DOPLŇUJÍCÍ BEZPEČNOSTNÍ POKYNY

Před použitím si prosím přečtěte tyto bezpečnostní pokyny a pečlivě je uschovejte.

**! - Tento symbol označuje nebezpečí zranění, nebo poškození zařízení .**

! V případě nedodržení pokynů uvedených v této příručce, hrozí riziko úrazu.

! Elektrická ruční okružní pila odpovídá platným technickým předpisům a normám.

! Předtím, než okružní pilu odložíte, ujistěte se, že všechny pohyblivé části zastavily svůj pohyb.

### **Speciální bezpečnostní pokyny k obsluze okružní pily**

Upozornění! Nebezpečí poranění! Vypněte pilu a vytáhněte vidlici ze zásuvky předtím, než se budete pokoušet namontovat nebo vyjmout řezný kotouč pily. Zabráňte tak náhodnému spuštění pily.

1. Pata pilového kotouče pily by měla být vždy pevně v kontaktu s řezaným materiálem

2. Držte ruce v dostatečné vzdálenosti od pilového kotouče pily

3. Nikdy nesahejte na spodní stranu materiálu po dobu řezání

4. Ujistěte se, že je pilový kotouč ostrý, nepoškozený a správně nastavený. Pokud by tomu tak nebylo, ostří by se mohlo zlomit a způsobit poškození pily nebo poranění obsluhy.

5. Nedotýkejte se pilového kotouče pily bezprostředně po řezání. Může být horký.

6. Odstraňte nastavovací klíč z pily předtím, než s ní začnete pracovat.

7. Některé obráběné materiály mohou obsahovat konzervační látky, které mohou být toxické. Vyvarujte se vdechnutí pilin při opracovávání takovýchto materiálů.

8. Při řezání tenkých materiálů se ujistěte, že se odřezané části nedostanou do zasouvateľného krytu pily.

! Při vykonávání prašné práce noste protiprašnou masku a také ochranné brýle. Noste ochranné brýle, které odpovídají DIN standardu 58214. Při používání pily bez ochrany zraku mohou uvíznout v očích cizí tělesa (jako jsou např. úlomky nebo třísky). Toto může způsobit trvalé poškození zraku. Používání ochranných brýlí, které neodpovídají DIN standardu, může vést k vážnému zranění z důvodu možného roztržení ochranného skla.

! Vyberte si vhodný pilový kotouč pro tu práci, kterou chcete vykonávat. Řežte s touto pilou pouze dřevo, dřevěné materiály a měkké kovy jako hliník. Jiné materiály se mohou trhat, roztrhnout se nebo se vymrštit, zachytit se na pilovém kotouči nebo způsobit jiné nebezpečí.

! Nepoužívejte brusné kotouče

- Šípka na pilovém kotouči, která ukazuje směr otáčení, musí ukazovat stejný směr jako šípka na pilovém krytu. Zuby pilového kotouče musí být ve směru otáčení pily (směr dolů, dopředu).

- Udržujte pilový kotouč a svěrací povrch příruby čistý. Příruba pilového kotouče musí vždy zapadat do točící se padací desky směrem dovnitř (k pilovému kotouči).

- Ujistěte se, že všechna upínací zařízení a uzávěry jsou utáhnuty a že žádná část nemá příliš vůle.

! Nikdy neřežte předměty, které držíte volně v ruce

! Ujistěte se, že se již odřezané části nemohou dostat k pilovému kotouči, neboť mohou být zachyceny pilovým kotoučem a vymrštny.

! Nikdy neřežte více než jeden kus materiálu najednou.

! Buďte zvláště opatrní, když řežete velké, velmi malé nebo nepravidelné kusy.

! Žádné hřebíky nebo jiné cizí předměty nesmějí být umístěny v té části opracovaného kusu, který má být řezán.

! Žádné osoby nesmějí stát v blízkosti pily nebo za pilou, kam jsou odhazovány piliny a úlomky.

! Nepoužívejte pilu na řezání palivového dřeva.

! Nesnažte se zastavit rotaci pilového kotouče tlakem na jeho boční stranu.

! Nepoužívejte pilové kotouče, které rozměrově ani tvorově neodpovídají požadavkům tohoto nářadí.

Obrobek před řezem pevně upevněte, např. pomocí svorek /nejsou součástí dodávky/.

! Držte ruce stranou od řezací oblasti a od pilového kotouče. Svou druhou rukou držte pomocnou rukojeť nebo kryt motoru. Pokud držíte pilu oběma rukama, nemohou být pořezány pilovým kotoučem.

! Nastavte hloubku řezu min. na tloušťku zpracovaného materiálu.

! Pokud vykonáváte práci, při které se nářadí může dostat do kontaktu se skrytým elektrickým vedením nebo se svou vlastní síťovou šňůrou, držte elektrické nářadí v místech s izolovaným povrchem určeným na uchopení.

! Zachovejte pevné sevření pily oběma rukama a dejte svá ramena do takové polohy, abyste vzdorovali síle zpětného nárazu. Je třeba se postavit po jedné nebo druhé straně pilového kotouče, ale ne v jedné rovině s pilovým kotoučem.

! Při podélném řezání použijte vždy podélné vodící pravitko nebo rovnou vodící lištu.

! Nikdy nepoužívejte poškozené a nesprávné podložky nebo svorníky.

! Pokud je pilový kotouč sevřený nebo je řezání z jiných důvodů přerušeno, uvolněte vypínač a držte pilu bez pohybu v materiálu, dokud se pilový kotouč úplně nezastaví.

! Nikdy se nepokoušejte pilu vyjmout ze záběru nebo vytahovat pilu zpět, pokud je pilový kotouč v pohybu. Může dojít ke zpětnému nárazu.

! Pokud chcete znovu spustit pilu, která je zavedena v opracovávaném kuse, vycentrujte pilový kotouč ve výřezu a ověřte, že zuby kotouče nejsou zaseknuté v materiálu.

! Podepřete velké panely, abyste minimalizovali nebezpečí sevření kotouče nebo zpětného nárazu.

! Nepoužívejte tupé nebo jinak poškozené pilové

kotouče.

! Před vykonáním řezu pevně dotáhněte páky nastavení hloubky pilového kotouče a páčky na nastavení zesílení řezání.

! Buďte opatrní zejména tehdy, když provádíte řezy doprostřed materiálu, např. existujících stěn nebo skrytých oblastí.

! S pilou nikdy nepracujte bez nasazeného krytu pilového kotouče.

### **Spodní ochranný kryt**

! Před každým používáním ověřte, jestli se spodní ochranný kryt správně zavírá.

! Nepoužívejte pilu, pokud se spodní ochranný kryt nepohybuje volně a ihned se nezavírá.

! Nikdy nesvírejte nebo nepřivazujte spodní ochranný kryt do otevřené polohy.

! Ověřte funkci pružiny spodního ochranného krytu. Pokud ochranný kryt a pružina náležitě nepracují, musí se před použitím opravit.

! Spodní ochranný kryt se má odtahovat ručně pouze při speciálních řezech, jedná se např. vyřezávání otvorů doprostřed materiálu nebo při složitých úhlových řezech. Zdvihněte spodní ochranný kryt pomocí odtahovací rukojeti a jakmile co pilový kotouč vnikne do materiálu, musí se spodní ochranný kryt uvolnit.

! Než uložíte pilu na pracovní stůl nebo podlahu, vždy si všimněte, jestli spodní ochranný kryt pokrývá pilový kotouč.

### **Rozpírací klín**

! Použijte vhodný rozpírací klín pro používaný pilový kotouč.

! Nastavte rozpírací klín tak, jak je uvedeno v návodu na obsluhu.

! Kromě ponorného zařezávání, používejte vždy rozpírací klín.

! Aby rozpírací klín fungoval, musí zapadat do výřezu ve zpracovaném kuse.

! Nepracujte s pilou, pokud je rozpírací klín ohnutý.

! Ujistěte se o tom, že rozpírací klín je nastavený tak, aby vzdálenost mezi rozpíracím klínem a věncem pilového kotouče nebyla větší než 5 mm, a věnec pilového kotouče nezasahuje víc než 5 mm za spodní okraj rozpíracího klínu.

! Při výměně pilového kotouče dávejte pozor, aby šířka řezu nebyla menší než je hloubka rozpíracího klína.

### **Vyhnete se zpětnému rázu pily**

Varování: Ke zpětnému rázu dojde, pokud se přitlačí silou na kotouč pily, což způsobí rychlé a neočekávané vyskočení dřeva. Zpětný ráz je velmi nebezpečný, ale je možné ho minimalizovat, když poznáte jeho příčiny a vyhnete se jim.

1. Pata pilového kotouče pily by měla být vždy pevně v kontaktu s řezaným materiálem

2. Vždy držte pilu oběma rukama. Řezané části podložte velkými panely.

3. Dávejte pozor, když řežete dlouhé části, které se můžou ohnout, skroutit nebo sevřít pilový kotouč pily.

4. Nikdy neřežte ve středu mezi podloženým kusem dřeva. Dřevo se může přehnout a způsobit sevření

kotouče pily.

5. Nikdy neřežte nad hlavou.

6. Netlačte na pilu. Nechte pilový kotouč pily pracovat vlastní rychlostí.

7. Zajistěte obrubu pomocí svorek nebo svěráku, vyhnete se tak vibracím a nerovným řežům.

8. Otáčející se pilu nevybočujte z řezné linie, může to způsobit, že pila vyskočí z řezu.

9. Před řezáním zkontrolujte dřevo a odstraňte z něj všechny šrouby, svorky a hřebíky.

10. Vyměňte pilový kotouč pily, pokud bude tupý.

11. Používejte pouze pilové kotouče podle EN 847-1 a nikdy nepoužívejte pilové kotouče vyrobené z rychlořezné oceli (High Speed Steel – HSS).

! Používejte ochranu sluchu na snížení rizika jeho poškození,

! Používejte ochranu proti vdychování nebezpečného prachu,

! Při práci s pilovými kotouči a drsně opracovanými materiály noste rukavice - pilové kotouče pokud možno noste v držákách.

! Při řezání dřeva je potřeba, aby byly kotoučové pily připojeny na zařízení zachytávající prach. Dále je potřeba se seznámit o podmínkách, které ovlivňují usazování prachu, například druh opracovaného materiálu a možnosti odsávání prachu.

**- Používejte ochranné prostředky proti hluku, prachu a vibracím !!!  
TYTO BEZPEČNOSTNÍ POKYNY  
USCHOVEJTE !!!**

### **POPIS (A)**

Tato elektrická ruční okružní pila je určena k řezání dřeva, zadní rukojeť se drží pravou rukou. Tato pila není vhodná pro stacionární použití.

- 1 Vypínač
- 2 Pojistné tlačítko
- 3 Vývod pro připojení odsávače prachu
- 4 Měřítko pro hloubku řezu
- 5 Šroub pro nastavení hloubky řezu
- 6 Ventilací otvory
- 7 Vodicí držadlo/rukojeť
- 8 Měřítko úhlu úkosu
- 9 Šroub pro nastavení úhlu úkosu
- 10 Základna pily
- 11 Značka pro úkosové řezy
- 12 Značka pro přímé řezy
- 13 Rovnoběžné vodítko
- 14 Nastavovací šroub rovnoběžného vodítka
- 15 Kryt kotouče pily
- 16 Ochranný kryt
- 17 Řezný kotouč
- 18 Klíč k uchycení příruby
- 19 Příruha
- 20 Upevňovací šroub
- 21 Klíč pro upevňovací šroub

### **PIKTOGRAMY**

Piktogramy uvedené na obalu výrobku :

- a) Hodnoty napájení
- b) Příkon
- c) Otáčky naprázdno
- d) Průměr řezného kotouče
- e) Max. kapacita řezu (90°)
- f) Max. kapacita řezu (45°)

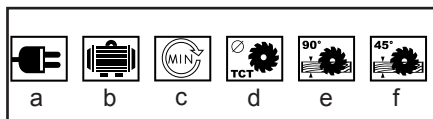

## POUŽITÍ A PROVOZ

Nářadí ASIST je určeno pouze pro domácí nebo hobby použití.

Výrobce a dovozce nedoporučují používat toto nářadí v extrémních podmínkách a při vysokém zatížení.

Jakékoliv další doplňující požadavky musí být předmětem dohody mezi výrobcem a odběratelem.

### Výměna kotouče pily (B,C)

! Před výměnou kotouče vždy odpojte pilu ze sítě.

! Používejte pouze ostré a nepoškozené kotouče. Prasklé nebo ohnuté kotouče je nutné okamžitě vyměnit.

Držte přírubu (19) klíčem (18).

Klíčem (21) uvolněte upevňovací šroub (20) a vytáhněte jej. Odstraňte přírubu (19).

Vyjměte starý kotouč pily a vložte nový kotouč tak, aby zuby směřovaly ve směru rotace podle šipky na pevném krytu kotouče.

Kryt kotouče vraťte do normální polohy.

Přírubu vložte na kotouč a klíčem (21) utáhněte upevňovací šroub (20).

! Přesvědčte se, že průměr vřetene a otvor kotouče si odpovídají.

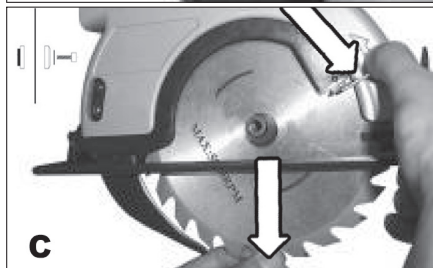
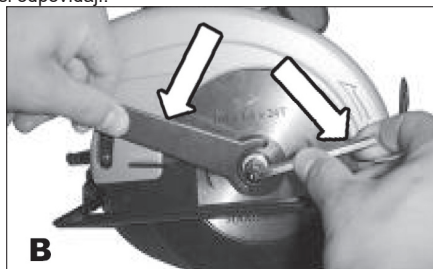

### Nastavení hloubky řezu (E)

1. Uvolněte zajišťovací páčku pro seřizování hloubky
2. Základní desku srovnajte vodorovně s hranou obrobku a tělo pily zdvihněte, dokud nebude pilový list ve správné hloubce stanovené hloubkou měřítka řezu (4) zarovnejte s čárkou na měřítku.

3. Utáhněte zajišťovací páčku pro seřizování hloubky.

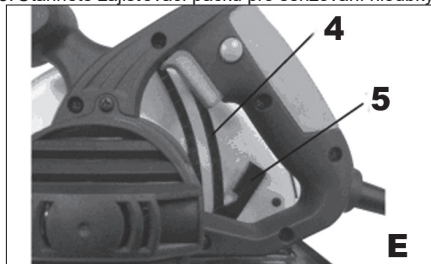

### Nastavení úhlu úkosu (F)

Úhel úkosu je plynule nastavitelný mezi 0° a 45°.

Uvolněte nastavovací šrouby (9).

Požadovaný úhel úkosu nastavte podle měřítka (8) a utáhněte nastavovací šrouby (9).



### Nasazení rovnoběžného vodítka (G)

Rovnoběžné vodítko umožňuje řezy rovnoběžné s okrajem vzdáleným maximálně 10 cm.

Uvolněte nastavovací šroub (14).

Vložte rovnoběžné vodítko (13) do základny pily (10).

Nastavte rovnoběžné vodítko na požadovanou vzdálenost a utáhněte nastavovací šroub (14).

### Návod k obsluze (H)

Upevněte řezaný předmět. Stranou, která bude vidět, jej připevněte dolů, protože tato strana řezu je čistší.

Zapněte pilu a nechte ji dosáhnout plných otáček předtím, než začnete řezat, t. z. než se kotouč dotkne materiálu. Na pilu příliš netlačte, dopřejte jí dostatek času k řezu.

Pilu držte s oběma rukama na obou držadlech. Tak se pila nejlépe ovládá.

Pro přímé řezy podle narysované přímky využívejte značku pro přímé řezy (12).

Pro úkosové řezy podle narysované přímky využívejte značku pro úkosové řezy (11).

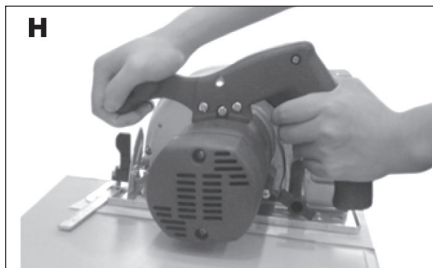

### Zapínání a vypínání (I)

Pila je vybavena pojistným tlačítkem, aby nemohlo dojít k náhodnému zapnutí.

Pilu zapnete tak, že podržíte stisknuté pojistné tlačítko (2) a stisknete vypínač (1).

Uvolněním vypínače (1) se pila vypne.

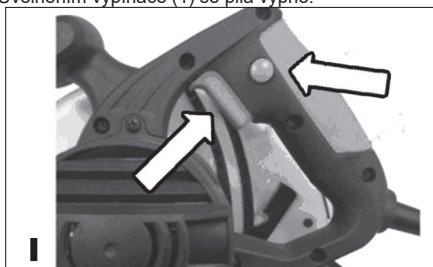

### Odsávání prachu

K vývodu pro odsávání (3) lze připojit vysavač, buď přímo k vývodu nebo přes redukcí.

V případě potřeby připojte k vývodu (3) redukcí.

Přednostně používejte vysavač určený pro průmyslové použití.

### Kontrola a výměna uhlíků

Uhlíky je nutno pravidelně kontrolovat. Provozem nářadí dochází k jejich postupnému opotřebení.

Sejměte držáky uhlíků a vyčistěte uhlíky.

V případě opotřebení vyměňte oba uhlíky současně.

Připevněte držáky uhlíků.

Po připevnění nových uhlíků nechte nářadí běžet 5 minut bez zátěže.

! Používejte výhradně uhlíky správného typu.

### Rady pro řezání:

1. Řeže dřevo výstupní (vrchní) stranou dolů, aby jste dosáhli čistého řezu. Vzhledem k tomu, že pila řeže směrem nahoru, je méně pravděpodobné, že se spodní povrch dřeva odštěpí.

2. Nikdy nezapínajte pilu, pokud je řezný kotouč pily v kontaktu s materiálem.

3. Před začátkem řezání nechte pilu dosáhnout plné rychlosti.

4. Ostrý řezný kotouč dokáže udělat čistší řezy a prodlužuje životnost pily. Tupý řezný kotouč vede k přetížení motoru, zpětnému rázu a rychlému opotřebení nářadí.

5. Předtím, než budete skládat pilu dolů nebo vyta-

hovat odřezaný materiál, nechte řezný kotouč úplně zastavit.

6. Vodící lišta, kterou vaše pila obsahuje, vám pomůže udělat přímé, stabilní řezy i při řezání větších kusů dřeva.

### Řezání otvorů

Tento postup se používá pokud je potřeba vyřezat otvor do dřeva bez řezání z boku. Budte nanejvýš opatrní, když začínáte řezat otvor.

1. Nakloňte pilu dopředu tak, že je přední část základny pevně v kontaktu se dřevem, ale řezný kotouč se dřeva nedotýká.

2. Použitím rukojeti na zasouvateľném krytu řezného kotouče stáhněte kryt, aby jste odkryli řezný kotouč.

3. Sklopte pilu, aby se její zuby téměř dotýkaly dřeva.

4. Uvolněte zasouvateľný kryt řezného kotouče.

5. Přidržeťte pilu oběma rukama a zapněte ji. Pomalu nakláňěte pilu tak, že se řezný kotouč dotkne dřeva a začne řezat.

6. Udržujte přední část základny v pevném kontaktu se dřevem. Pokračujte v nakláňěni pily, až dokud základna nezůstane rovně na dřevě a řezný kotouč pily se volně pohybuje.

7. Dokončete řezání dané strany otvoru posunem směrem dopředu.

8. Nikdy nepohybujte pilou směrem dozadu. Předtím, než vyjmete pilu z otvoru, nechte řezný kotouč pily úplně zastavit.

### ČIŠTĚNÍ A ÚDRŽBA

! Před čištěním a údržbou, vždy vytáhněte přívodní kabel nářadí ze zásuvky.

1. Aby se zabránilo úrazům, vždy před čištěním nebo prováděním jakékoli údržby odpojte pilu od zdroje. Nejúčinnější se pila čistí pomocí stlačeného vzduchu. Při používání stlačeného vzduchu vždy používejte ochranné brýle. Nemí-li stlačený vzduch k dispozici, použijte na odstranění prachu a třísek z pily kartáček.

2. Průduchy ventilace motoru a spínací páčky se musí udržovat čisté a bez cizích částic. Nečistěte je zasouváním špičatých předmětů otvory.

3. Na čištění plastových dílů nikdy nepoužívejte leptavé prostředky. Jako: benzín, tetrachlorid uhličitý, chlorované čisticí prostředky a domácí čističe obsahující amoniak. Na čištění pily nepoužívejte žádný z těchto prostředků.

4. V případě nadměrného vypínání nechte přezkoušet a/nebo vyměnit opotřebenou uhlíkové kartáčky v autorizovaném servisu.

5. Pilové listy se tupí i při řezání běžného řeziva. Jistým znakem tupého pilového listu je nutnost tlačit pilu při řezu vpřed místo jejího vedení. Na naostření zanesete pilový list do servisního centra.

6. Stroj vždy udržujte čistý.

7. Zjistíte-li jakékoli poškození, stroj odpojte od sítě a nepoužívejte. Zášlete stroj neprodleně na servisní středisko.

8. Plášť čistěte jen vlhkou tkaninou. Nepoužívejte rozpuštědla! Poté ho důkladně osušte. Pro zachování kapacity baterie doporučujeme úplné vybití baterie jednou za měsíc a její opětovné plné nabití.



Skladujte jen s plně nabitou baterií a při dlouhodobém skladování baterií občas dovijte. Skladujte na suchém místě, kde nenastávají mrazy; okolní teplota by neměla přesahovat 40 °C.

9. Dojde-li k poškození síťového kabelu tohoto elektrického nástroje, musí být vyměněn za podobný síťový kabel dostupný servisní organizací nebo kvalifikovaným autorizovaným technikem.

10. Z bezpečnostních důvodů se stroj automaticky vypíná, když jsou uhlíkové kartáčky opotřebované a již nemají kontakt s motorem. V takovém případě se musí uhlíkové kartáčky vyměnit za pár podobných, dostupných prostřednictvím servisní organizace nebo kvalifikovaného odborné osoby.

UPOZORNĚNÍ: Kartáčky se musí vždy vyměňovat v párech.

UPOZORNĚNÍ: Před sejmutím jakéhokoli krytu elektrické části stroj vždy odpojte od zdroje.

### Uskladnění při dlouhodobějším nepoužívání

Nářadí neskladujte na místě, kde je vysoká teplota. Pokud je možné skladujte zařízení na místě se stálou teplotou a vlhkostí.

## TECHNICKÉ ÚDAJE

Vstupní napětí	230 V
Vstupní kmitočet	50 Hz
Příkon	1200 W
Otáčky naprázdno	5500 min <sup>-1</sup>
Rozměry kotouče	Ø185xØ20x1,25 mm
Max. hloubka řezu	65 mm
Úhel úkosu	0-45°
Váha	3,75 kg
Třída ochrany	□ / II.

Úroveň akustického tlaku měřená podle EN 60745:

LpA (akustický tlak)	99,6 dB (A)	KpA=3
LWA (akustický výkon)	110,6 dB (A)	KwA=3

### Učiňte odpovídající opatření k ochraně sluchu !

Používejte ochranu sluchu, vždy když akustický tlak přesáhne úroveň 80 dB (A).

Vážená efektivní hodnota zrychlení podle EN 60745 (vibrace):

a <sub>hD</sub>	3,278 m/s <sup>2</sup>	K=1,5
-----------------	------------------------	-------

Výstraha: Hodnota vibrací během aktuálního použití elektrického ručního nářadí se může lišit od deklarované hodnoty v závislosti na způsobu, jakým je nářadí použito a v závislosti na následujících okolnostech:: Způsob použití el. nářadí a druh řezaného anebo vrтанého materiálu, stav nářadí a způsob jeho udržování, správnost volby používaného příslušenství a zabezpečení jeho ostrosti a dobrého stavu, pevnost uchopení rukojeti, použití antivibračních zařízení, vhodnost použití el. nářadí pro účel pro, který bylo projektované a dodržování pracovních postupů dle pokynů výrobce.

V případě, že je toto nářadí používáno nevhodně,

může způsobit syndrom chvění ruky-ramene.

Výstraha: Pro upřesnění je potřeba vzít do úvahy úroveň působení vibrací v konkrétních podmínkách používání ve všech provozních režimech, jako je doba, kdy je ruční nářadí kromě doby provozu vypnuté a kdy běží naprázdno a tedy nevykonává práci. Toto může výrazně snížit úroveň expozice během celého pracovního cyklu.

Nářadí udržujte v souladu s těmito pokyny a zabezpečte jeho důkladné mazání.

Při pravidelném používání nářadí investujte do antivibračního příslušenství.

Nářadí nepoužívejte při teplotách nižších než 10 °C.

Svoji práci si naplánujte tak, aby jste si práci s el. nářadím produkujícím vysoké chvějí rozložili na více dní.

Změny vyhrazeny.

## OCHRANA ŽIVOTNÍHO PROSTŘEDÍ ZPRACOVÁNÍ ODPADŮ



Elektronářadí, příslušenství a obaly by měly být dodány k opětovnému zhodnocení nepoškozujícím životní prostředí.

### Ne vyhazujte elektronářadí do domovního odpadu!

Podle evropské směrnice WEEE (2012/19/EU) o starých elektrických a elektronických zařízeních a její aproximace v národních zákonech musí být neupotřebitelné elektronářadí odevzdáno v místě koupě podobného nářadí, nebo v dostupných sběrných střediscích určených ke sběru a likvidaci elektronářadí. Takto odevzdané elektronářadí bude shromážděno, rozebráno a dodáno k opětovnému zhodnocení nepoškozujícím životní prostředí.

## ZÁRUKA

V přiloženém materiálu najdete specifikaci záručních podmínek.

## Datum výroby

Datum výroby je zakomponováno do výrobního čísla uvedeného na štítku výrobku.

Výrobní číslo má formát ORD-YY-MM-SERI kde ORD je číslo objednávky, YY je rok výroby, MM je měsíc výroby, SERI je sériové číslo výrobku.

## VŠEOBECNÉ BEZPEČNOSTNÉ POKYNY

### Tieto bezpečnostné pokyny si starostlivo preštudujte, zapamätajte a uschovajte.

Upozomenie! Pri používaní elektrických strojov a elektrického náradia je nutné rešpektovať a dodržiavať nasledujúce bezpečnostné pokyny z dôvodu ochrany pred úrazom elektrickým prúdom, zranením osôb a nebezpečím vzniku požiaru. Výrazom „elektrické náradie“ je vo všetkých nižšie uvedených pokynoch myslené nielen náradie napájané z elektrickej siete (napájacím káblom) ale i náradie napájané z akumulátora. (bez napájacieho kábla). Odložte všetky varovania a pokyny pre budúce použitie.

#### 1. Pracovné prostredie

**a)** Udržujte pracovný priestor v čistom stave a dobre osvetlený. Neporiadok a tmavé miesta na pracovisku bývajú príčinou úrazov. Odložte náradie, ktoré práve nepoužívate.

**b)** Nepoužívajte elektrické náradie v prostredí s nebezpečenstvom vzniku požiaru alebo výbuchu, to znamená v miestach, kde sa vyskytujú horľavé kvapaliny, plyny alebo prach. V elektrickom náradí vznikajú iskry, ktoré môžu byť príčinou vznietenia prachu alebo výparov. Zabráňte zvieratám prístupu k náradiu.

**c)** Pri používaní el. náradia zabráňte prístupu nepovolanych osôb do pracovného priestoru, najmä detí. Ak budete vyrušovaní, môžete stratiť kontrolu nad pracovnou činnosťou. V žiadnom prípade nenechávajte el. náradie bez dohľadu.

#### 2. Elektrická bezpečnosť

**a)** Vidlica napájacieho kábla elektrického náradia musí zodpovedať sieťovej zásuvke. Nikdy akýmkoľvek spôsobom neupravujte el. prívodný kábel. Náradie, ktoré má na vidlici prívodné šnúry ochranný kolík, nikdy nepripájajte rozvodkám alebo inými adaptérmi. Nepoškodené vidlice a zodpovedajúce zásuvky znižujú nebezpečenstvo úrazu elektrickým prúdom. Poškodené alebo zamotané prívodné káble zvyšujú nebezpečenstvo úrazu elektrickým prúdom. Ak sa sieťová šnúra poškodí, musí sa nahraďiť osobitú sieťovú šnúru, ktorú možno dostať u výrobcu alebo jeho obchodného zástupcu.

**b)** Vyvarujte sa dotyku tela s uzemnenými plochami, ako napr. potrubné systémy, telesa ústredného kúrenia, šporáky a chladničky. Nebezpečenstvo úrazu elektrickým prúdom je väčšie, ak je Vaše telo spojené so zemou.

**c)** Nevystavujte elektrické náradie dažďu, vlhku alebo vode. Elektrického náradia sa nikdy nedotýkajte mokrymi rukami. Elektrické náradie nikdy neumývajte pod tečúcou vodou ani ho neponorajte do vody.

**d)** Nepoužívajte napájací kábel k inému účelu, než pre aký je určený. Nikdy nenoste a netahajte elektrické náradie za napájací kábel. Nevytahujte vidlicu zo zásuvky ťahom za kábel. Zabráňte mechanickému poškodeniu elektrických káblov ostrím alebo horúcim predmetom.

**e)** El. náradie bolo vyrobené výlučne pre napájanie striedavým el. prúdom. Vždy skontrolujte, či el. napätie zodpovedá údajom uvedenému na typovom štítku.

**f)** Nikdy nepracujte s náradím, ktoré má poškodený el. kábel príp. vidlicu, alebo spadlo na zem a je akýmkoľvek spôsobom poškodené.

**g)** V prípade použitia predizolovacieho kábla vždy skontrolujte či jeho technické parametre odpovedajú údajom uvedeným na typovom štítku náradia. Ak je elektrické náradie používané vonku, používajte predizolovací kábel vhodný pre vonkajšie použitie. Pri použití predizolovacieho bubnov je potrebné ich rozvinúť, aby nedochádzalo k ich prehratiu.

**h)** Ak je elektrické náradie používané vo vníkových priestoroch alebo vonku je povolené používať ho iba ak je zapojené do el. obvodu s prívodom chráničom  $\leq 30$  mA. Použite el. obvodu s chráničom (RCD) znižujúce riziko úrazu elektrickým prúdom.

**i)** Držte el. ručné náradie výlučne za izolovanú plochu určenú na uchopenie, pretože pri prevádzke môže dôjsť ku kontaktu rezacieho či vrtiaceho príslušenstva so skrytým vodičom alebo vlastnou šnúrou.

#### 3. Bezpečnosť osôb

**a)** Pri používaní elektrického náradia buďte pozorní a ostražití, venujte maximálnu pozornosť činnosti, ktorú práve prevádzkate. Sústreďte sa na prácu. Nepracujte s elektrickým náradím ak ste unavení, alebo ste pod vplyvom drog, alkoholu alebo liekov. Aj chvíľková nepozornosť pri používaní elektrického náradia môže viesť k vážnemu poraneniu osôb. Pri práci s el. náradím nejezdte, nepite a nefajčite.

**b)** Používajte ochranné pomôcky. Vždy používajte ochranu očí. Používajte ochranné prostriedky odpovedajúce druhu práce, ktorú prevádzkate. Ochranné pomôcky ako napr. respirátor, bezpečnostná obuv s protišmykovou úpravou, pokrývka hlavy alebo ochrana sluchu, používané v súlade s podmienkami práce, znižujú riziko poranenia osôb.

**c)** Vyvarujte sa neúmyselnému zapnutiu el. náradia. Neprenášajte el. náradie, ktoré je pripojené k elektrickej sieti, s prstom na vypínači alebo na spúšti. Pred pripojením k elektrickému napájaniu sa uistite, či vypínač alebo spúšť sú v polohe „vypnuté“. Prenášanie el. náradia s prstom na vypínači alebo pripájané vidlice el. náradia do zásuvky zo zapnutým vypínačom môže byť príčinou vážnych úrazov.

**d)** Pred zapnutím el. náradia odstráňte všetky nastavovacie kľúče a nástroje. Nastavovací kľúč alebo nástroj, ktorý zostane pripavený k otáčajúcej sa časti elektrického náradia môže byť príčinou poranenia osôb.

**e)** Vždy udržiavte stabilný postoj a rovnováhu. Pracujte len tam, kam bezpečne dosiahnete. Nikdy neprečenejte vlastnú silu. Nepoužívajte elektrické náradie, ak ste unavení.

**f)** Obliekajte sa vhodným spôsobom. Používajte pracovné oblečenie. Ne noste voľné oblečenie ani šperky. Dbajte na to, aby sa vaše vlasy, oblečenie, rukavice alebo iné časť Vašho tela nedostala do prílišnej blízkosti rotujúcej alebo rozpaľovaných častí el. náradia.

**g)** Pripojte el. náradie k odsávaniu prachu. Ak má el. náradie možnosť pri-

pojenia zariadenia na zachytávanie alebo odsávanie prachu, uistite sa, že došlo k jeho riadnemu pripojeniu a používaniu. Použitie takýchto zariadení môže obmedziť nebezpečenstvo vznikajúce prachom.

**h)** Pevne upevnite obrobok. Použite stolársku svorku alebo zverák pre upevnenie obrobku, ktorý budete obrábať.

**i)** Nepoužívajte akékoľvek náradie ak ste pod vplyvom alkoholu, drog, liekov alebo iných omamných či návykových látok.

**j)** Toto zariadenie nie je určené na použitie osobami (vrátane detí) so zníženými fyzickými, zmyslovými alebo mentálnymi schopnosťami alebo s nedostatkom skúseností a znalostí, pokiaľ nie sú pod dozorom alebo nedostali pokyny ohľadom použitia zariadenia od osoby zodpovednej za ich bezpečnosť. Deti musia byť pod dozorom, aby ste sa uistili, že sa nehradajú so zariadením.

#### 4. Používanie a starostlivosť o elektrické náradie.

**a)** El. náradie vždy odpojte od el. siete v prípade akéhokoľvek problému pri práci, pred každým čistením alebo údržbou, pri každom presune a pri ukončení činnosti! Nikdy nepracujte s el. náradím, ak je akýmkoľvek spôsobom poškodené.

**b)** Ak začne náradie vydávať abnormálny zvuk alebo zápach, okamžite ukončite prácu.

**c)** Elektrické náradie nepreťažujte. Elektrické náradie bude pracovať lepšie a bezpečnejšie, ak s ním budete pracovať v otáčkach, pre ktoré bolo navrhnuté. Používajte správne náradie, ktoré je určené pre danú činnosť. Vhodné náradie bude dobre a bezpečne vykonávať prácu, pre ktorú bolo vyrobené.

**d)** Nepoužívajte elektrické náradie, ktoré nemožno bezpečne zapnúť a vypnúť ovládacím vypínačom. Používanie takého náradia je nebezpečné. Vadný vypínač musí byť opravený certifikovaným servisom.

**e)** Odpojte náradie od elektrickej siete predtým, než začnete prevádzkať jeho nastavenie, výmenu príslušenstva alebo údržbu. Toto opatrenie obmedzí nebezpečenstvo náhodného spustenia.

**f)** Nepoužívajte elektrické náradie uschovajte tak, aby bolo mimo dosahu detí a nepovolanych osôb. Elektrické náradie v rukách nesúkšených užívateľov môže byť nebezpečné. Elektrické náradie skladujte na suchom a bezpečnom mieste.

**g)** Starostlivo udržiavte elektrické náradie v dobrom stave. Pravidelne kontrolujte nastavenie pohybujúcich sa častí a ich pohyblivosť. Kontrolujte či nedošlo k poškodeniu ochranných krytov alebo iných častí, ktoré môžu ohroziť bezpečnú funkciu elektrického náradia. Ak je náradie poškodené, pred ďalším použitím zaistite jeho opravu. Mnoho úrazov je spôsobených nesprávnou údržbou elektrického náradia.

**h)** Rezacie nástroje udržiavte ostré a čisté. Správne udržiavané a naostrené nástroje uľahčujú prácu, obmedzujú nebezpečenstvo úrazu a práca s nimi sa ľahšie kontroluje. Použitie iného príslušenstva než toho, ktoré je uvedené v návode na obsluhu alebo doporučené dovozcom môže spôsobiť poškodenie náradia a byť príčinou úrazu.

**i)** Elektrické náradie, príslušenstvo, pracovné nástroje atď. používajte v súlade s týmito pokynmi a takým spôsobom, ktorý je predpísaný pre konkrétne elektrické náradie a to s ohľadom na dané podmienky práce a druh prevádzkanej práce. Používanie náradia na iné účely, než pre aké je určené, môže viesť k nebezpečným situáciám.

#### 5. Používanie akumulátorového náradia

**a)** Pred vložením akumulátora sa uistite, že je vypínač v polohe „0-vypnuté“. Vloženie akumulátora do zapnutého náradia môže byť príčinou nebezpečných situácií.

**b)** K nabíjaniu akumulátora používajte len nabíjaky predpísané výrobcom. Použitie nabíjaky pre iný typ akumulátora môže mať za následok jeho poškodenie a vznik požiaru.

**c)** Používajte iba akumulátory určené pre dané náradie. Použitie iných akumulátorov môže byť príčinou úrazu alebo vzniku požiaru.

**d)** Ak nie je akumulátor používaný, uschovávajú ho oddelene od kovových predmetov ako sú svorky, kľúče, skrutky a iné drobné kovové predmety, ktoré by mohli spôsobiť spojenie jedného kontaktu akumulátora s druhým. Vyskratovanie akumulátora môže zapríčiniť úraz, popálenie alebo vznik požiaru.

**e)** S akumulátormi zaobchádzajte šetrne. Pri nesetornom zaobchádzaní môže z akumulátora uniknúť chemická látka. Vyvarujte sa kontaktu s ňou. Ak predsa dôjde ku kontaktu s touto chemickou látkou, vymyte postihnuté miesto prúdom tečúcej vody. Ak sa chemická látka dostane do očí, vyhľadajte ihneď lekársku pomoc. Chemická látka z akumulátora môže spôsobiť vážne poranenie.

#### 6. Servis

**a)** Nevymieňajte časti náradia, neprevádzkajte sami opravy, ani iným spôsobom nezasaňujte do konštrukcie náradia. Opravy náradia zverte kvalifikovaným osôbam.

**b)** Každá oprava alebo úprava výrobku bez oprávnenia našej spoločnosti je neprípustná (môže spôsobiť úraz, alebo škodu užívateľovi).

**c)** Elektrické náradie vždy nechajte opraviť v certifikovanom servisnom stredu. Používajte iba originálne alebo doporučené náhradné diely. Zaisťte tak bezpečnosť Vás i Vašho náradia.

## **DOPLŇUJÚCE BEZPEČNOSTNÉ POKYNY**

- Pred použitím si prosím prečítajte tieto bezpečnostné pokyny a starostlivo ich uchovajte.

### **! - Tento symbol označuje nebezpečenstvo zranenia, alebo poškodenia zariadenia .**

! V prípade nedodržania pokynov uvedených v tejto príručke, hrozí riziko úrazu.

- Ručná okružná píla zodpovedá platným technickým predpisom a normám.

! Predtým, než odložíte zariadenie, uistite sa, že všetky pohybujuce sa súčiastky zastavili svoj pohyb.

### **Špeciálne bezpečnostné pokyny k obsluhu ručnej okružnej píly**

Upozornenie! Nebezpečenstvo poranenia. Vypnite pílu predtým, ako sa budete pokúšať namontovať alebo vytiahnuť rezný kotúč píly. Tým zabránite náhodnému spusteniu píly.

1. Päta pílového kotúča píly by mala byť vždy pevne v kontakte s rezaným materiálom

2. Držte ruky preč od pílového kotúča píly

3. Nikdy nesiahajte na spodnú stranu počas rezania

4. Uistite sa, že píloví kotúč je ostrý, nepoškodený a správne nastavený. Tupí sa môže zlomiť a spôsobí poškodenie pili alebo úraz.

5. Nedotýkajte sa pílového kotúča píly bezprostredne po rezaní. Môže byť horúci.

6. Odstráňte nástroje z pili predtým, než s ňou začnete pracovať.

7. Niektoré obrobky môžu obsahovať konzervačné látky, ktoré môžu byť toxické. Vystríhajte sa vdýchnutiu pílin pri opracovávaní takýchto obrobkov.

8. Pri rezaní tenkých plátov sa uistite, že odrezané časti sa nedostanú do zasúvateľného krytu píly.

! Pri vykonávaní pravej práce noste protiprašnú masku a taktiež ochranné okuliare. Noste ochranné okuliare, ktoré odpovedajú DIN štandardu 58214. Pri použití píly môžu v očiach uviaznuť cudzie telesá. Toto môže spôsobiť trvalé poškodenie zraku. Používanie ochranných okuliarov, ktoré tomuto štandardu nezodpovedajú, môže viesť k vážnemu zraneniu kvôli roztriešteniu ochranného skla.

! Vyberte si vhodný píloví kotúč pre tú prácu ktorú chcete vykonávať. Režte s touto pilou iba drevo, drevené materiály a mäkké kovy ako hliník. Iné materiály sa môžu trhať, roztrhnúť sa alebo vymrštiť, zachytiť sa na pílovom kotúči alebo spôsobiť iné nebezpečenstvo.

! Nepoužívajte abrazívne kotúče

- Šípka na pílovom kotúči, ktorá ukazuje smer otáčania, musí ukazovať rovnaký smer ako šípka na pílovom kryte. Zuby pílového kotúča musia byť v smere otáčania píly. (smer dolu, dopredu).

Udržujte píloví kotúč a povrch príruby čistý.

Uistite sa, že všetky upínacie zariadenia a uzávery sú utiahnuté a že žiadna časť nemá prílišnú voľu.

! Nikdy nerežte veci, ktoré držíte v ruke.

! Uistite sa, že odrezané časti sa nemôžu dostať na stranu pílového kotúča, lebo môžu byť zachytené pílovým kotúčom a môžu byť vymrštené.

! Nikdy nerežte viac ako jeden kus naraz.

! Buďte zvlášť opatrní keď režete veľké, veľmi malé a nepravidelné kusy.

! Žiadne klince alebo iné cudzie predmety nesmú byť umiestnené v tej časti opracovaného kusu, ktorý má byť rezaný.

! Žiadne osoby nesmú stáť v blízkosti alebo za pilou, kam sú odhadzované píliny a úlomky.

! Nepoužívajte pílu na rezanie vykurovacieho dreva.

! Nesnažte sa zastaviť rotáciu pílového kotúča tlakom na jeho bočnú stranu.

! Nepoužívajte pílové kotúče, ktoré rozmerovo a tvarovo nezodpovedajú požiadavkám tohoto náradia.

Obrobok pred rezom pevne upevnite, napr. pomocou svoriek. /nie sú súčasťou dodávky/.

! Držte ruky stranou od rezacej oblasti a od pílového kotúča. Svojou druhou rukou držte pomocnú rukoväť alebo kryt motora. Ak držíte pílu oboma rukami, nemôžu byť porenané pílovým kotúčom.

! Nastavte hĺbku rezu min. na hrúbku spracúvaného materiálu.

! Držte elektrické náradie v miestach izolovaných povrchov určených na uchopenie, ak vykonávate prácu, pri ktorej sa náradie môže dostať do kontaktu so skrytým elektrickým vedením alebo so svojou vlastnou sieťovou šnúrou.

! Zachovajte pevné zovretie píly oboma rukami a dajte svoje ramená do takej polohy, aby ste vzdorovali sile spätného nárazu. Treba sa postaviť po jednej alebo druhej strane pílového kotúča, ale nie v jednej rovine s pílovým kotúčom.

! Pri pozdĺžnom rezaní používajte vždy pozdĺžne vodiace pravítko alebo rovnú vodiacu lištu.

! Nikdy nepoužívajte poškodené a nesprávne podložky alebo svorníky.

! Ak pílový kotúč je zovretý alebo rezanie je z iných dôvodov prerušené, uvoľnite vypínač a držte pílu bez pohybu v materiáli, kým sa pílový kotúč úplne nezastaví.

! Nikdy sa nepokúšajte odstrániť pílu so záberu alebo vyťahovať pílu späť kým sa pílový kotúč pohybuje, lebo môže dôjsť k spätnému nárazu.

! Ak chcete opätovne rozbehnúť pílu, ktorá je v opracúvanom kuse, vycentrujte pílový kotúč vo výreze a overte, či zuby kotúča nie sú zaseknuté do materiálu.

! Podoprite veľké panely, aby ste minimalizovali nebezpečenstvo zovretia kotúča alebo spätného nárazu.

! Nepoužívajte tupé alebo inak poškodené pílové kotúče.

! Pred vykonaním rezu pevne dotiahnite páky nastavenia hĺbky pílového kotúča a páčky na nastavenie zošikmenia rezania.

! Buďte opatrní najmä vtedy, keď robíte "ponárané zárezy" do jestvujúcich stien alebo iných skrytých oblastí.

! S pilou nikdy nepracujte bez nasadeného krytu pílového kotúča.

### **Spodný ochranný kryt**

! Pred každým používaním overte, či spodný ochranný kryt sa správne zatvára.

! Nepoužívajte pílu, ak spodný ochranný kryt sa nepohybuje voľne a nezatvára ihneď.

! Nikdy nezvierajte alebo neprivádzajte spodný ochranný kryt do otvorenej polohy.

! Overte funkciu pružiny spodného ochranného krytu. Ak ochranný kryt a pružina nepracujú náležito, musia sa pred použitím opraviť.

! Spodný ochranný kryt sa má odťahovať ručne len pri špeciálnych rezoch, ako sú „ponárané rezy“ a „zložitá uhlové rezy“. Zdvihnite spodný ochranný kryt pomocou odťahovacej rukoväte a len čo pílový kotúč vnikne do materiálu, musí sa spodný ochranný kryt uvoľniť.

! Prv než uložíte pílu na pracovný stôl alebo podlahu, vždy si všimnite, či spodný ochranný kryt pokrýva pílový kotúč.

### **Rozpierač klin**

! Používajte vhodný rozpierač klin pre používaný pílový kotúč.

! Nastavte rozpierač klin tak, ako je uvedené v návode na obsluhu.

! Okrem ponorného zarezávania, používajte vždy rozpierač klin.

! Aby rozpierač klin fungoval, musí zapadať do výrezu v spracúvanom kuse.

! Nepracujte s pílou, ak je rozpierač klin ohnutý.

! Ubezpečte sa o tom, že rozpierač klin je nastavený tak aby vzdialenosť medzi rozpieračím klinom a vencom pílového kotúča nebola väčšia než 5 mm, a veniec pílového kotúča nezasahuje viac ako 5 mm za spodný okraj rozpieračieho klinu.

! Pri výmene pílového kotúča dávajte pozor aby šírka rezu nebola menšia ako je hrúbka rozpieračieho klinu.

### **Vyhňte sa spätnému nárazu píly**

Varovanie: Spätný náraz sa prihodí, ak sa pritláča silou na list píly, čo spôsobí rýchle a neočakávané vyskočenie dreva. Spätný náraz je veľmi nebezpečný, ale možno ho minimalizovať, ak poznáte jeho príčiny a vyhnete sa im.

1. Päta pílového kotúča píly by mala byť vždy pevne v kontakte s rezaným materiálom

2. Vždy držte pílu obidvomi rukami. Rezané časti podložte veľkými panelmi.

3. Dávajte pozor, keď režete dlhé časti, ktoré môžu ohnúť, skrútiť alebo zovrieť pílový kotúč píly.

4. Nikdy nerezte v strede medzi podloženým kusom dreva. Drevo sa môže prehnúť a spôsobiť zovretie listu píly.

5. Vyhňte sa rezaniu nad hlavou.

6. Netlačte na pílu. Nechajte pílový kotúč píly pracovať vlastnou rýchlosťou.

7. Zaisťte obrobok pomocou svorky alebo zveráka, čím sa vyhnete vibráciám a nerovným zárezom.

8. Otáčajúcu sa pílu nepačte z reznej línie, môže to spôsobiť, že píla násilne vyskočí z rezu.

9. Pred rezaním preskúmajte drevo a odstráňte z neho všetky skrutky, svorky a klince.

10. Vymeňte pílový kotúč píly, ak je tupý.

11. Používajte len pílové kotúče podľa EN 847-1 a nik-

dy nepoužívajte pílové kotúče vyrobené z rýchlereznej ocele (High Speed Steel – HSS).

! Používajte ochranu sluchu na zmenšenie rizika jeho poškodenia,

! Používajte ochranu proti vdychovaniu nebezpečného prachu,

! Pri narábaní s pílovými kotúčmi a drsnými opracúvanými materiálmi noste rukavice - pílové kotúče pokiaľ možno noste v držiakoch.

! Pri rezaní dreva treba kotúčové píly pripojiť na zariadenie zachytávajúce prach. Je potrebné sa oboznámiť o podmienkach, ktoré ovplyvňujú usadzovanie prachu, napríklad druh opracúvaného materiálu a možnosti odsávania prachu.

**- Používajte ochranné prostriedky proti huku, prachu a vibráciám !!!  
TIETO BEZPEČNOSTNÉ POKYNY  
USCHOVAJTE!!!**

### **POPIS (A)**

Táto ručná okružná píla je určená na rezanie dreva, drží sa pravou rukou. Píla nieje vhodná pre stacionárne použitie.

- 1 Vypínač
- 2 Poistné tlačítko
- 3 Vývod pre pripojenie odsávača prachu
- 4 Meradlo pre hĺbku rezu
- 5 Skrutka pre nastavenie hĺbký rezu
- 6 Ventiláčne otvory
- 7 Vodiace držadlo
- 8 Meradlo uhlu úkosu
- 9 Skrutka pre nastavenie uhlu úkosu
- 10 Základňa píly
- 11 Značka pre úkosové rezy
- 12 Značka pre priame rezy
- 13 Rovnobežné vodičko
- 14 Nastavovacia skrutka rovnobežného vodička
- 15 Kryt kotúča píly
- 16 Ochranný kryt
- 17 Rezný kotúč
- 18 Kľúč k uchytieniu príruby
- 19 Príruba
- 20 Upevňovacia skrutka
- 21 Kľúč pre upevňovacia skrutku

### **PIKTOGRAMY**

Piktogramy uvedené na obalu výrobku :

- a) Hodnoty napájania
- b) Príkon
- c) Otáčky naprázdno
- d) Rozmer rezného kotúča
- e) Max. kapacita rezu (90°)
- f) Max. kapacita rezu (45°)

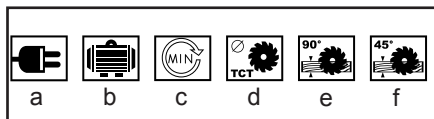

## POUŽITIE A PREVÁDZKA

Náradie ASIST je určené výhradne pre domáce alebo hobby použitie.

Výrobca a dovozca nedoporučujú používať toto náradie v extrémnych podmienkach a pri vysokom zaťažení.

Akékoľvek ďalšie doplňujúce požiadavky musia byť predmetom dohody medzi výrobcom a odberateľom.

### Výmena kotúča píly (B, C)

! Pred výmenou kotúča vždy odpojte pílu zo siete.

! Používajte iba ostré a nepoškodené kotúče. Prasknuté alebo ohnuté kotúče je treba okamžite vymeniť. Držte prírubu (19) kľúčom (18).

Kľúčom (21) uvoľnite upevňovaciu skrutku (20) a vytiahnite ju. Odstráňte prírubu (19)

Vyberte starý kotúč píly a vložte nový kotúč tak, aby zuby smerovali v smere rotácie podľa šípky na pevnom kryte kotúča.

Kryt kotúča vráťte do normálnej polohy.

Prírubu vložte na kotúč a kľúčom (21) utiahnite upevňovaciu skrutku (20).

Presvedčte sa, že priemer vretena a otvor kotúča si zodpovedajú.

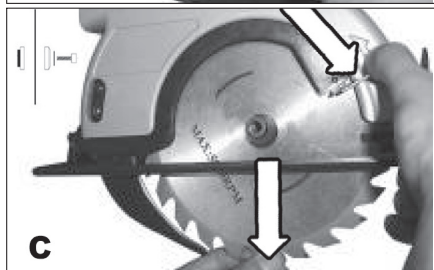
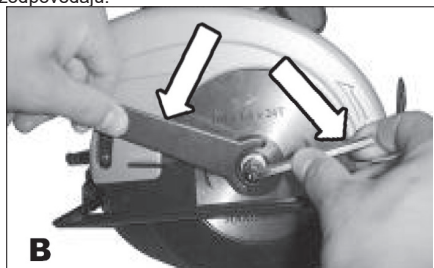

### Nastavenie hĺbky rezu (E)

1. Uvoľnite zaistovaciu páčku na nastavovanie hĺbky (7).

2. Základnú dosku zarovnajte vodorovne s hranou obrobku a telo píly zdvíhajte, kým pilový kotúč nebude

v správnej hĺbke stanovenej hĺbkou mierky rezu (4) (zarovnajte s čiarkou na mierke).

3. Uťahnite zaistovaciu páčku na nastavovanie hĺbky.

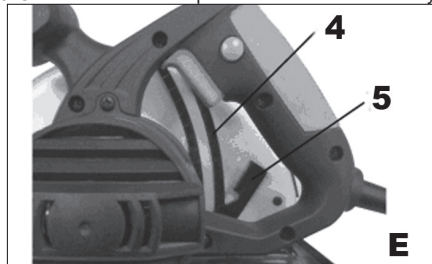

### Nastavenie uhlu úkosu (F)

Uhol úkosu je plynule nastaviteľný medzi 0° a 45°.

Uvoľnite nastavovacie skrutky (9).

Požadovaný uhol úkosu nastavte podľa meradla (8) a utiahnite nastavovacie skrutky (9).



### Nasadenie rovnobežného vodítka (G)

Rovnobežné vodítko umožňuje rezy rovnobežné s okrajom vzdialeným maximálne 10 cm.

Uvoľnite nastavovaciu skrutku (14).

Vložte rovnobežné vodítko (13) do základne píly (10). Nastavte rovnobežné vodítko na požadovanú vzdialenosť a utiahnite nastavovaciu skrutku (14).



### Návod na použitie (H)

Rezaný predmet upevnite vrchnou stranou, nadol, pretože táto strana rezu je čistejšia.

Zapnite pílu skôr, ako začnete rezať. Na pílu netlačte, doprajte jej dostatok času k rezu.

Pílu držte oboma rukami na oboch držadlách. Takto sa píla najlepšie ovláda.

Pre priame rezy podľa narysovanej priamky využívajte značku pre priame rezy (12).

Pre úkosové rezy podľa narysovanej priamky využívajte značku pre úkosové rezy (11).

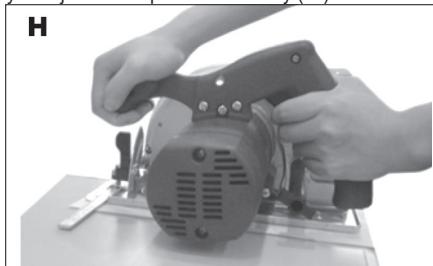

### Zapínanie a vypínanie (I)

Píla je vybavená poisťným tlačítkom, aby nemohlo dôjsť k náhodnému zapnutiu.

Pílu zapnete tak, že podržíte stlačené poisťné tlačítko (2) a stlačíte vypínač (1).

Uvoľnením vypínača (1) sa píla vypne.

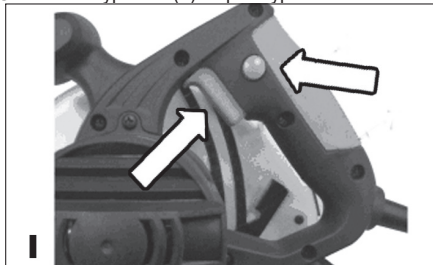

### Odsávanie prachu

K vývodu pre odsávanie (3) sa dá pripojiť vysávač, buď priamo k vývodu alebo cez redukciu.

V prípade potreby pripojte k vývodu (3) redukciu.

Prednostne používajte vysávač určený pre priemyslové použitie.

### Kontrola a výmena uhľíkov

Uhlíky sa musia pravidelne kontrolovať. Prevádzkou náradia dochádza k ich postupnému opotrebovaniu.

Odmontujte držiaky uhľíkov a vyčistite uhličky.

V prípade opotrebovania vymeňte obidva uhličky súčasne.

Namontujte držiaky uhľíkov.

Po vložení nových uhľíkov nechajte náradie bežať 5 min naprázdno.

! Používajte výhradne uhličky správneho typu.

### Rady na rezanie:

1. Režte drevo výstupnou stranou nadol, aby ste dosiahli čistý rez. Vzhľadom k tomu, že píla reže smerom hore, je menej pravdepodobné, že spodný povrch dreva sa roztriedi.

2. Nikdy nezapínajte pílu, ak je rezný kotúč píly v kontakte s materiálom.

3. Pred začatím rezania nechajte pílu dosiahnuť plnú rýchlosť.

4. Ostrý rezný kotúč dokáže spraviť čistejšie rezy a predlžuje prevádzkový čas píly. Tupý rezný kotúč

vedie k preťaženiu motora, spätnému nárazu a rýchlejšiemu opotrebovaniu akumulátora.

5. Predtým, ako budete skladať pílu dole alebo vyťahovať' odrezaný materiál, nechajte rezný kotúč úplne zastaviť.

6. Bezpečnostná záračka, ktorú vaša píla obsahuje, vám pomôže robiť priame, stabilné rezy aj pri pílení väčších kusov dreva.

### Rezanie otvorov

Postup sa používa ak je potrebné vyrezať otvor do dreva bez rezania zbokú. Buďte nanajvýš obozretní, keď začínate rezať otvor.

1. Nakloňte pílu dopredu tak, že predok päty je pevne v kontakte s drevom, ale rezný kotúč sa dreva nedotýka.

2. Použitím rukoväti na zasúvateľnom kryte rezného kotúča stiahnite kryt, aby ste odkryli rezný kotúč.

3. Sklopte pílu, aby sa jej zuby takmer dotýkajú dreva.

4. Uvoľnite zasúvateľný kryt rezného kotúča.

5. Pridržte pílu oboma rukami a zapnite ju. Pomaly nakláňajte pílu, tak že sa rezný kotúč dotkne dreva.

6. Udržujte päťu v pevnom kontakte s drevom. Pokračujte v nakláňaní píly, až kým päta spočine rovno na dreve a rezný kotúč píly sa voľne pohybuje.

7. Dokončíte rezanie diery smerom dopredu.

8. Nikdy nepohybujte pílu smerom dozadu. Predtým, ako vyberiete pílu z diery, nechajte rezný kotúč píly úplne zastaviť.

### ČISTENIE A ÚDRŽBA

! Pred čistením a údržbou, vždy vytiahnite prívodný kábel prístroja zo zásuvky.

1. Aby sa zabránilo úrazom, pred každým čistením a vykonávaním akejkoľvek údržby odpojte pílu od zdroja. Najúčinnnejšie sa píla čistí pomocou stlačeného vzduchu. Pri používaní stlačeného vzduchu vždy používajte ochranné okuliare. Ak nie je stlačený vzduch k dispozícii, použite na odstránenie prachu a triesok z píly kefku.

2. Prieduchy ventilácie motora a spínacej páčky sa musia udržiavať čisté a bez cudzích častíc. Nečistite ich zasúvaním špicatých predmetov cez otvory.

3. Na čistenie plastových dielov nikdy nepoužívajte agresívne prostriedky. Ako: benzín, tetrachlorid uhličitý, chlórované čistiace prostriedky a domáce čističe obsahujúce amoniak. Na čistenie píly nepoužívajte žiadny z týchto prostriedkov.

4. V prípade nadmerného vypínania nechajte v autorizovanom servise opotrebované uhľíkové kefky preskúšať a/alebo vymeniť.

5. Pílové kotúče sa tupia aj pri rezaní bežného reziva. Istým znakom tupého pílového kotúča je nutnosť tlačiť pílu pri reze vpred miesto jej vedenia. Na naostrenie zaneste pílový kotúč do servisu.

6. Stroj vždy udržiavajte čistý.

7. Ak zistíte akékoľvek poškodenie, stroj odpojte od siete a nepoužívajte. Zašlite ho neodkladne do servisného strediska.

8. Plášť čistite len vlhkou tkaninou. Nepoužívajte rozpúšťadlá! Potom ho dôkladne osušte. Na zachovanie kapacity batérie odporúčame úplné vybitie

baterie raz za mesiac a jej opätovné úplné nabitie. Skladujte len s úplne nabitou batériou a pri dlhodobom skladovaní batériu občas dobite. Skladujte na suchom mieste, na ktorom teploty neklesnú pod nulu; okolitá teplota by nemala presiahnuť 40 °C.

9. Ak dôjde k poškodeniu sieťového kábla elektrického nástroja, sieťový kábel musí kvalifikovaný autorizovaný technik alebo servis vymeniť za odpovedajúci sieťový kábel.

10. Z bezpečnostných dôvodov sa stroj automaticky vypína, keď sú uhlíkové kefy opotrebované a už nemajú kontakt s motorom. V takom prípade sa musia uhlíkové kefy (pár) vymeniť za odpovedajúce, ktoré sú dostupné prostredníctvom servisnej organizácie alebo kvalifikovanej odbornej osoby.

### Ukladanie pri dlhodobom nepoužívaní

Zariadenia neskladujte na mieste s vysokou teplotou. Pokiaľ je možné skladujte zariadenia na mieste so stálou teplotou a vlhkosťou.

## TECHNICKÉ ÚDAJE

Napájanie	230 V-50 Hz
Príkon	1200 W
Otáčky naprázdno	5500 min <sup>-1</sup>
Priemer kotúča	ø185xø20x1,25 mm
Max. hĺbka rezu	65 mm
Uhol úkosu	0-45°
Hmotnosť	3,75 kg
Trieda ochrany	□ / II.

Úroveň akustického tlaku meraná podľa EN 60745:

LpA (akustický tlak)	99,6 dB (A) KpA=3
LWA (akustický výkon)	110,6 dB (A) KwA=3

Učinite zodpovedajúce opatrenia k ochrane sluchu  
Používajte ochranu sluchu, vždy keď akustický tlak presiahne úroveň 80 dB (A)

Vážená efektívna hodnota zrýchlenia podľa  
EN 60745:

a <sub>hld</sub>	3,278 m/s <sup>2</sup> K=1,5
------------------	------------------------------

! Výstraha:

Hodnota emisie vibrácií počas aktuálneho použitia elektrického ručného náradia sa môže líšiť od deklarovanej hodnoty v závislosti od spôsobu, akým je náradie použité a v závislosti od nasledovných podmienok:

Spôsob použitia el. náradia a druh rezaného alebo vítaného materiálu. Stav náradia a spôsob jeho udržiavania. Správnosť voľby používaného príslušenstva a zabezpečenie jeho ostrosti a dobrého stavu. Pevnosť uchopenia rukovätí, použitie antivibračných zariadení. Vhodnosť použitia el. náradia na účel pre ktorý je naprojektované a dodržiavanie pracovných postupov podľa pokynov výrobcu .

Ak tohto náradie nie je vhodne používané, môže spôsobiť syndróm chvenia ruky-ramena.

! Výstraha: Na spresnenie je potrebné zobrať do úvahy úroveň pôsobenia vibrácií v konkrétnych podmienkach použitia vo všetkých častiach prevádzkového cyklu, ako sú doby, keď je ručné náradie okrem doby prevádzky vypnuté a keď beží naprázdno a teda nevykonáva prácu. Toto môže výrazne znížiť úroveň expozície počas celého pracovného cyklu.

Minimalizujte riziko vplyvu otrasov, používajte ostré dláta, vrtáky a nože.

Náradie udržiavajte v súlade s týmito pokynmi a zabezpečte jeho dôkladné mazanie (ak sa to požaduje).

Pri pravidelnom používaní náradia investujte do antivibračného príslušenstva.

Náradie nepoužívajte pri teplotách nižších ako 10 °C. Svoju prácu si naplánujte tak, aby ste si prácu s el. ručným náradím produkujúce vysoké chvenia rozložili na viacero dní.

Zmeny vyhradené!

## OCHRANA ŽIVOTNÉHO PROSTREDIA SPRACOVANIE ODPADU



Elektronáradie, príslušenstvo a obaly by mali byť dodané k opätovnému zhodnoteniu nepoškodujúceho životného prostredia.

### Nevyhádzajte elektronáradie do domového odpadu!

Podľa európskej smernice WEEE (2012/19/EU) o starých elektrických a elektronických zariadeniach a jej aproximácie do národných zákonov neupotrebitelné elektronáradie odovzdajte v predajni pri nákupe podobného náradia, alebo v dostupných zberných strediskách určených na zber a likvidáciu elektronáradia. Takto odovzdané elektronáradie bude zhromaždené, rozrobené a dodané k opätovnému zhodnoteniu nepoškodujúceho životného prostredia.

## ZÁRUKA

Špecifikáciu záručných podmienok nájdete v záručnom liste.

## Dátum výroby.

Dátum výroby je zakomponovaný do výrobného čísla uvedeného na štítku výrobku.

Výrobné číslo má formát:

ORD-YY-MM-SERI kde ORD je číslo objednávky, YY je rok výroby, MM je mesiac výroby, SERI je sériové číslo výrobku.

## Általános biztonsági utasítások

**A következő biztonsági utasításokat figyelmesen olvassa el, jegyezze meg és őrizze meg.**

Figyelmeztetés! Az elektromos gépek és szerszámok használata esetén fontos respektálni és betartani a következő biztonsági utasításokat az elektromos áram által okozott balesetek, személyi sérülések és a tűz keletkezése veszélyének meggátolásának szempontjából. Az „elektromos szerszámok” kifejezés magába foglalja nemcsak az elektromos áram által táplált (kábel nélküli), de az akkumulátorból táplált szerszámokat is (kábel nélküli).

Őrizze meg a figyelmeztetéseket és utasításokat a jövőbeni használatához.

**1. Munkavégzési terület**

- a) A munkavégzési területet tartsa tisztán és jól megvilágítva. A rendeltetés és a nem megfelelő megvilágítás gyakran a balesetek okozói. Rakja el a szerszámokat, amelyeket éppen nem használ.
- b) Ne használjon elektromos szerszámokat olyan környezetben, ahol tűz vagy robbanásveszély állhat fenn, tehát olyan helyeken, ahol gyúlékony folyadékok, gázok vagy porok találhatók. Az elektromos szerszámokban szikrák keletkeznek, melyek előidézhetik a porok és gőzök gyulladását. Gondoskodjon arról, hogy az állatok ne férjenek hozzá a szerszámhoz.
- c) Az elektromos szerszámok használatakor akadályozd meg az illetéketlen személyeket, főleg a gyerekeket bejárását a munkavégzési területre. Ha zavarva vannak a munka közben, elvezethetik a kontrollt a munkatevékenység felett. Semmi esetre se hagyja az elektromos szerszámokat felügyelet nélkül.

**2. Biztonsági utasítások elektr. árammal való munkavégzéskor**

- a) Az elektromos szerszám kábelének hálózati csatlakozójának meg kell felnie az aljzattal. Soha semmilyen körülmény között ne hajtsanak végre módosításokat az elektromos kábelben. Olyan szerszámra, amely elektromos csatlakozója védőértekezéssel van ellátva, soha ne használjon elosztót, sem egyéb adaptert. A sérteletlen hálózati csatlakozók és a megfelelő aljzatok csökkentik az elektromos áram által okozott sérülés veszélyét. A sérült vagy őszegulyanított kábelnek növelik az elektromos áram által okozott sérülések veszélyét. Abban az esetben, ha a hálózati kábel megsérült, ezt cseréljük speciális hálózati kábelre, amelyet a gyártónál, illetve ennek üzleti képviselőjénél szerezhet be.
- b) Óvakodjanak a testrészek érintkezésétől a földelt területtel, például a csövezetek, központi fűtőtestek, gáztűzhelyek és hűtőszekrények esetében. Az elektromos áram által okozott sérülések veszélye nagyobb, ha az Ön teste érintkezésben áll a földel.

a) Az elektromos szerszámokat ne helyezze ki az eső, pára és víz hatásának. Az elektromos szerszámokhoz soha ne nyúljon vissza kézzel. Soha ne mossa folyóvízzel alatt vagy ne mártsa be víz alá az elektromos szerszámokat.

d) Soha használja az elektromos kábelt más célokra, mint ami a rendeltetése. Soha ne húzzák vagy hordozzák az elektromos szerszámokat az elektromos kábelük által. Soha a kábelben keresztül húzzák ki az elektromos szerszám hálózati csatlakozóját az aljzattól. A csatlakozódugót ne húzzák a kábelnél fogva. Ügyeljen, hogy az elektromos csatlakozókban ne sérüljenek meg a csatlakozási pontok.

e) Az elektromos szerszámok kizárólag változóárammal való működésre voltak kigyártva. Mindig ellenőrizze le, hogy a hálózati feszültség megfelel-e a szerszámom levő címkén feltüntetett adatoknak.

f) Soha dolgozzon olyan szerszámmal amelynek sérült az elektromos kábele, vagy a hálózati csatlakozója, netán leeseett vagy másképpen van megsérülve.

g) Hosszabbított kábel használata esetén mindig ellenőrizze, hogy annak műszaki paraméterei megfelelnek-e a szerszám ismertetési címkéjén feltüntetett adatoknak. Amennyiben az elektromos szerszámot a szabadban használja, alkalmazzon olyan hosszabbított kábelt, amely alkalmas a szabadban való használatra. Hosszabbított dobok használata esetén tekerje le azokat, hogy megelőzze azok túlmelegedését.

h) Amennyiben az elektromos szerszámot nedves környezetben vagy a szabadban használja, csak akkor szabad használni azt, ha az 30 mA-es túláramvédelemmel ellátott áramkörben van beépítve. /RCD/ védelemmel ellátott áramkör használata csökkentheti az áramütés veszélyét.

i) Az elektromos kézi szerszámot kizárólag a megmarkolásra kialakított szigetelt felületen tartsa, mivel működés közben a vágó- vagy fúrószerszám rejtett vezetékkel vagy saját kábelével érintkezhet.

**3. Személyek biztonsága**

a) Az elektromos szerszámok használatakor legyenek figyelmesek, maximálisan figyeljenek oda a végzett tevékenységre, amit éppen végrehajtanak. Özpontosítsanak a munkára. Soha dolgozzon elektromos szerszámokkal ha fáradtak, kábélterhelés, alkohol vagy gyógyszerek hatása alatt vannak. Egy pillanattal figyelmenlenség az elektromos szerszámok használatakor komoly sérüléseket is okozhat. Az elektromos szerszámok használata közben ne egyenek, ne igyanak és ne dohányozzanak.

b) Használjanak munkavédelmi eszközöket. Mindig használjanak szemvédőt. Használjon olyan munkavédelmi eszközöket amelyek megfelelnek az adott munkának. A munkavédelmi eszközök, mint pl. a respirátor, biztonsági fölbéli csuszaszágot tartalmazó, fejdő vagy hallásvédő, a munkafeltételekhez való alkalmazáshoz csökkentik a személyek sérüléseinek veszélyét.

c) Óvakodjanak a nem szándékos elektromos szerszámok beindításától. Ne helyezzenek át szerszámot úgy, hogy feszültség alatt van és melynek be-, kikapcsolóján rajtatartják az ujjukat. A hálózatra való kapcsolás előtt győződjön meg arról, hogy a be-, kikapcsoló a „kikapcsolt” helyzetben van. A szerszámok áthelyezése vagy hálózati aljzatba való helyezése melynek be-, kikapcsolóján rajtatartják az ujjukat, vagy a be-, kikapcsolójuk a „bekapcsolt” helyzetben van a balesetek okozójává válhat.

d) A szerszámok bekapcsolása előtt távolítsa el az összes beállítókulcsot és eszközöket.

e) Mindig egyensúlyban és stabil állásban dolgozzon. Csak ott dolgozzon, ahova biztosan ér. Soha ne bocsúljon túl az erejét és saját képességeit. Ha fáradt, ne használja az elektromos szerszámokat.

f) Öltözködjön megfelelő módon. Használjon munkaruhát. Munkavégzéskor ne hordjon bő öltözetet és ékszereket. Ügyeljen arra, hogy az Ön haja, ruhája, kesztyűje vagy más testrésze ne kerüljön közvetlen közelbe az elektromos szerszámok rotációs vagy felforrósodott részeihez.

g) Kapcsolja az elektromos berendezést a porszívóvízhoz. Ha a berendezés rendelkezik porszívó vagy porfelgő csatlakozóval, győződjön meg arról hogy a porszívó berendezés megfelelően van-csatlakoztatva, ill. használva. Az ilyen berendezések használata meggátolhatja a por által keletkezett veszélyt.

h) A munkadarabot erősen rögzítse. Ne megmunkálандо munkadarab rögzítése használjon asztalos szorítót vagy satut.

i) Ne használjon semmilyen szerszámot, ha alkohol, drog, gyógyszer vagy más kábító-, függőséget okozó anyagok hatása alatt áll.

j) A berendezést nem kezelhetik olyan személyek (gyerekeket is beleértve), akik csökkent testi, értelmi vagy mentális képességekkel rendelkeznek, vagy akiknek nincs megfelelő tapasztalatuk és vonatkozó tudásuk, csak abban az esetben, ha a megfelelő felügyelet biztosított, illetve a berendezés működtetéséhez megkapják a szükséges utasításokat a biztonságukért felelős személyől. A gyerekeknek felügyelet alatt kell lenniük, hogy a berendezéssel ne játszhassanak.

**4. Az elektromos szerszámok használata és karbantartása:**

a) Az elektromos szerszámot bármilyen munkában előforduló probléma, tisztítás vagy karbantartás, tisztítás vagy karbantartás előtt, ill. minden áthelyezés előtt vagy használaton kívül mindig kapcsolja le az elektromos hálózatról. Soha ne dolgozzon az elektromos szerszámmal, ha bármilyen módon megsérült.

b) Ha a szerszám furcsa hangot vagy búzt bocsát ki, azonnal fejezze be a munkát.

c) Ne terhelje túl az elektromos szerszámot. Az elektromos szerszám jobban és biztonságosabban fog dolgozni, ha olyan fordulatszámom van vele dolgova amelyre terveztek. Az adott munkára a megfelelő szerszámot használja. A megfelelő szerszám jól és biztonságosan fog dolgozni abban a munkában amire gyártották.

d) Ne használjon elektromos szerszámot, amelyet nem lehet biztonságosan be- és kikapcsolni a be-, kikapcsolóval. Az ilyen szerszám használata veszélyes. A hibás kapcsolót meg kell javítani az arra szakosodott szervizben.

e) Az elektromos szerszámot kapcsolja le a hálózatról még mielőtt módosítaná a beállításait, tartozékainak cseréjével vagy karbantartásával. Ez az intézkedés korlátozza a véletlenszerű beindítás veszélyét.

f) A használaton kívüli elektromos szerszámot tárolja olyan helyen, aminek nem tudnak hozzáférni sem gyerekek, sem illetéketlen személyek. Az elektromos szerszámok a tapasztalatlan felhasználók kezében veszélyesek lehetnek. Az elektromos szerszámokat száraz és biztonságos helyen tárolja.

g) Az elektromos szerszámokat tartsa jól állapotban. Rendszeresen ellenőrizze a szerszámok mozgó részeinek a mozgóképességét. Ellenőrizze, hogy nem történt-e sérülés a biztonsági burkolaton, vagy más részen, amelyek veszélyeztethetik az elektromos szerszámok biztonságos működését. Ha a szerszám megsérült, a további használat előtt biztosítsa be a javítást. Sok baleset okozója az elektromos szerszámok helytelen karbantartása.

h) A vágó szerszámokat tartsák élesen és tisztán. A helyesen karbantartott és kiélesített szerszám megkönnyíti a munkát, korlátozza a baleset veszélyét és jobban ellenőrizhető a velük való munka. Más kellek használata, mint amely a használati utasításban van feltüntetve az importőr által a szerszám meghibásodását idézheti elő és baleset okozója lehet.

i) Az elektromos szerszámokat, kelleket, munkaeszközöket, stb. használja ezen utasítások alapján és oly módon, amely olyan inra a konkrét elektromos szerszámokra, figyelembe véve az adott munkafeltételeket és az adott típusú munkát. A szerszámok használata más célokra, mint amelyekre gyártva voltak veszélyes helyzetekhez vezet.

**5. Az akkumulátoros szerszámok használata**

a) Az akkumulátor behelyezése előtt győződjön meg arról, hogy a kapcsoló a „0-kikapcsolt” helyzetben van. A bekapcsolt állapotban lévő szerszámba való akkumulátor behelyezése veszélyes helyzetet okozója lehet.

b) Az akkumulátor töltésére csak a gyártó által előírt töltőt használja. Más fajta akkumulátor töltő használata balesetet, ill. tüzesetet idézhet elő.

c) Csak olyan akkumulátort használjon, amely előírt az adott szerszámhoz. Más fajta akkumulátor töltő használata balesetet, ill. tüzesetet idézhet elő.

d) Ha az akkumulátor használaton kívül van tárolják elkülönítve a fémgyártóktól, mint például a kapcsok, szorítók, csavarok vagy más apró fémgyártóktól amelyek előidézhetik az akkumulátor két kontaktusának összekapcsolását. Az akkumulátor rövidzártó balesetet okozhat, égési sebeket és tüzesetet idézhet elő.

e) Az akkumulátorokkal bánjunk kíméletesen. Kíméletlen bánásmóddal az akkumulátorból kifolyhat az elektrolit. Kerüljön a közvetlen érintkezést az elektrolittal. Ha mégis érintkezésbe kerülünk az elektrolittal, az érintet helyet mossuk le vízzel. Ha az elektrolit a szemünkbe kerül, azonnal menjünk orvoshoz. Az akkumulátor elektrolit ingerületet vagy égésszerűséket okozhat.

**6. Szerviz**

a) Ne cserélje az egyes szerszámok részeit, ne végezzenek el maguk javításokat, más módon se nyúljanak bele a szerszámokba. A berendezések javítását bizzuk szaképpzett személyekre.

b) A termék mindennemű javítása vagy módosítása a mi vállalatunk beleegyezése nélkül nem engedélyezett (balesetet idézhet elő, vagy kárt okozhat a felhasználónak).

c) Az elektromos szerszámokat mindig certifikált szervizben javíttassuk. Csak eredeti vagy ajánlott pótalkatrészeket használjanak. Ezzel garantálja Ön és szerszáma biztonságát.



## KIEGÉSZÍTŐ BIZTONSÁGI UTASÍTÁSOK

- A használatba vétel megelőzően olvassa el a jelen Biztonsági utasításokat, majd őrizze meg őket.

**! - Ez a jelkép a lehetséges személyi sérülésekre, vagy a szerszám megsérülésének veszélyére hívja fel a figyelmet.**

! E kézikönyvben szereplő utasítások be nem tartása esetén balesetveszély áll fenn.

! A berendezés megfelel az érvényes műszaki előírásoknak és szabványoknak.

! Mielőtt letenné a fűrőt/csavarózót, győződjön meg arról, hogy mindegyik forgórész leállt.

### **Speciális biztonsági rendszabályok az akkumulátoros körfűrész kezeléséhez**

Figyelmeztetés! Sérülésveszély. A fűrészrt kapcsoljuk ki, mielőtt megpróbáljuk felszerelni, vagy leszerelni a fűrész vágókorongját. Ezzel megelőzzük a fűrész akaratlan indítását.

1. A vágókorong széle mindig szilárd kapcsolatban legyen a vágott munkadarabbal.

2. A kezünkkel ne közelítsünk a fűrész vágókorongjához.

3. Vágás közben soha ne tartsuk az alsó részét.

4. Bizonyosodjunk meg, hogy a vágókorong éles, sértetlen és helyesen van beállítva. Az életlen eltörhet, így megrongálhatja a fűrészrt, és balesetet okozhat.

5. A vágókorongot ne fogjuk meg közvetlenül a vágás befejezése után. Forró lehet.

6. Távolítsuk el fűrészről a szerszámokat, mielőtt elkezdjük használni.

7. Némelyik munkadarab tartósító anyagokat tartalmazhat, amelyek mérgezőek lehetnek. Űgyeljünk, hogy az ilyen anyagok megmunkálásakor ne lélegezzük be a fűrészport.

8. Vékony lapok vágásánál bizonyosodjunk meg arról, hogy ezek nem kerülhetnek be a fűrész csúszó fedelébe.

! Poros munka közben használjon porvédő maszkot, és védőszemüveget. Olyan védőszemüveget használjon, amely megfelel a DIN 58214 szabvány előírásainak. A gérvágó fűrész használata közben szilánkok keletkeznek, amelyek védőszemüveg nélkül a szemébe juthatnak. Ez tartós szemkárosodást okozhat. A DIN szabványnak meg nem felelő védőszemüveg, a védőüveg szilánkos törése miatt szintén szemsérülést okozhat.

! A munka jellegének megfelelő fűrészszel dolgozzon. A jelen fűrészszel csak fát, fa-jellegű anyagokat és puhafémeket (pl. alumínium) vágjon. Más anyagok fűrészszelés közben szétszakadhatnak, elrepülhetnek, beakadhatnak a fűrészlap fogaiba, vagy más jellegű veszélyt okozhatnak.

! Ne használjon csiszolókorongokat.

- A fűrészlárcsán található nyílnak ugyanabba a

forgásirányba kell mutatnia, mint a gérvágó fűrész védőburkolatán található nyílnak. A fűrészlárcsa fogainak a forgásirány szerint kell állniuk (lefelé, előre).

- A fűrészlárcsát és a védőburkolatot tartsa tisztán  
- A védőburkolatnak mindig takarnia kell a fűrészlárcsát.

- Győződjön meg arról, hogy a készüléken minden rögzítőelem meg van-e húzva, és semmilyen alkatrész nem áll lazán.

! Kézben tartott anyagot sohasé fűrészszeljen!

! Űgyeljen arra, hogy a levágott részek ne kerüljenek a fűrészlap alá, mert az elkaphatja és elröppítheti ezeket.

! Mindig csak egy darabot fűrészszeljen.

- Legyen nagyon óvatos, ha túl nagy, túl kicsi, vagy nem egyenletes darabokat fűrészszel.

! Űgyeljen arra, hogy a darabolt anyagban ne legyenek szegek, facsavarok, és más hasonló anyagok.

! Űgyeljen arra, hogy a fűrész mögött, ahová a fűrész a forgácsot szórja, ne álljon senki!

! Ne használjuk a fűrészrt tüzelőfa vágására.

! Ne igyekezzünk a fűrészlap forgását leállítani az oldalára gyakorolt nyomással.

! Ne használjon olyan fűrészkorongokat, amelyek mérete és alakja nem felel meg a készülék követelményeinek.

A munkadarabot vágás előtt rögzítse, pl. fogók segítségével. /nem részei a kiserelésnek/.

! Kezeit tartsa távol a vágott felülettől és a fűrészkorongtól. Másikkézével fogja a segédmarkolatot vagy a motorházat. Amennyiben mindkét kézzel a fűrészrt tartja, elkertüli a kezek fűrészkorong általi megvágásának veszélyét.

! A vágás mélységét legalább a megmunkált anyag vastagságára állítsa be.

! A villamos szerszámot a megfogásra kialakított, szigetelt felülettel ellátott helyeken tartsa, ha olyan munkát végez, amely közben a szerszám kapcsolatba kerülhet a rejtett elektromos vezetékkel vagy saját hálózati kábelével.

! A fűrészrt erősen tartsa mindkét kézzel és karjait olyan helyzetben tartsa, hogy ellen tudjon állni egy esetleges visszaütés erejének. Mindig a fűrészkorongnak egyik vagy másik oldalán álljon, de soha ne álljon egy síkban a fűrészkoronggal.

! Hosszanti vágás esetén mindig használjon hosszanti vezető vonalozót vagy egyenes vezérlístát.

! Soha ne használjon sérült és nem megfelelő alátéteket vagy csapszegeket.

! Ha a fűrészkorong be van szorulva vagy a vágást más okból kifolyólag megszakítja, engedje el a kapcsolót és a fűrészrt tartsa mozdulatlanul az anyagban, amíg a fűrészkorong teljesen meg nem áll.

! Soha ne próbálja kiemelni a fűrészrt a vágásból vagy kihúzni a fűrészrt, amíg a fűrészkorong mozgásban van, mivel kifordulás veszélye áll fenn.

! Ha újra el akarja indítani a munkadarabban levő fűrészrt, állítsa egyenesbe a fűrészkorongot és győződjön meg arról, hogy a korong fogai nincsenek-e beakadva az anyagba.

! A nagy lapokat támassza alá, hogy minimalizálja a korong beszorulásának vagy a visszaütésnek a veszélyét.

! Ne használjon tompa vagy más módon sérült fűrészkorongokat.

! A vágás megkezdése előtt jól húzza be a fűrészkorong mélysége beállításának karjait és a vágás dőlésszöge beállításának karjait.

! Főként akkor legyen óvatos, amikor „merített vágásokat” végez a meglévő falakba vagy más rejtett területekbe.

! A fűrész soha ne használjuk a fűrészvárcsa felhelyezett fedele nélkül.

### **Alsó védőborítás**

! Minden használat előtt győződjön meg arról, hogy az alsó védőborítás megfelelően csukódik vissza.

! Ne használja a fűrész, ha az alsó védőborítás nem mozog szabadon és nem zár vissza azonnal.

! Soha ne rögzítse és ne kösse le az alsó védőborítást nyitott helyzetben.

! Ellenőrizze az alsó védőborítás rugójának működését. Ha a védőborítás ill. a rugó nem működnek megfelelően, használat előtt meg kell javítani azokat.

! Az alsó védőborítást csak speciális vágásoknál, mint pl. „merített vágások” és „összetett szög alatti vágások”, szabad kézzel elhúzni. Emelje meg az alsó védőborítást az elhúzó markolat segítségével, és amint a fűrész behatol az anyagba, az alsó védőborítást el kell engedni.

! Mielőtt a fűrész a munkaasztalra vagy padlóra helyezné, mindig ellenőrizze, hogy az alsó védőborítás lefedi-e a fűrészlapot.

### **Feszítőék**

! A használt fűrészkoronghoz alkalmazzon megfelelő feszítőéket.

! A feszítőéket úgy állítsa be, ahogyan az a használati útmutatóban fel van tüntetve.

! A merített vágáson kívül mindig használja a feszítőéket.

! Hogy a feszítőék működhessen, illeszkednie kell a munkadarabban levő vágásba.

! Ne dolgozzon a fűrészszel, ha a feszítőék el van görbülve.

! Bizonyosodjon meg arról, hogy a feszítőék úgy van beállítva, hogy a feszítőék és a fűrészkorong koszorúja közti távolság ne legyen nagyobb 5 mm-nél, és a fűrészkorong koszorúja nem nyúlik túl a feszítőék alsó szélén több, mint 5 mm-rel.

! A fűrészkorong cseréjekor ügyeljen arra, hogy a vágás szélessége ne legyen kisebb a feszítőék vastagságánál..

### **Kerüljük el a fűrész visszaütését.**

Figyelmeztetés: A visszaütés akkor jöhet létre, ha erővel hatunk a fűrészlapra, ami ennek gyors és váratlan kiugrását okozhatja a fából. A visszaütés nagyon veszélyes, de e veszélye minimalizálható, ha ismerjük az okait, amelyeket elkerülünk.

1. A vágókorong széle mindig szilárd kapcsolatban legyen a vágott munkadarabbal.

2. A fűrész mindig mindkét kezünkkel tartsuk. A vágott

felületeket támasszuk alá nagy lapokkal.

3. Ügyeljünk hosszú munkadarab vágásánál, amelyek meghajolhatnak, elfordulhatnak, vagy beszoríthatják a fűrész vágókorongját.

4. Soha ne vágjunk két alátámasztás között. A fa meghajolhat, és beszoríthatja a fűrészlapot.

5. Kerüljük el a fejtűk feletti vágást, amelynél a fa beszoríthatja a fűrész vágókorongját.

6. Na nyomjuk erősen a fűrész. Hagyjuk, hogy a fűrész vágókorongja a saját sebességével vágjon.

7. Biztosítsuk a munkadarabot lefogókkal, vagy sáttal, hogy elkerüljük a rezgéseket és az egyeetlen vágásokat.

8. A forgó fűrész nem feszítjük ki a vágásvonalból, mert a fűrész így veszélyesen kiugorhat a vágatból.

9. A vágás előtt vizsgáljuk meg a fát, és távolítsuk el belőle az összes csavart és szöveget.

10. Ha a vágókorong eltompult, cseréljük ki.

11. EN 847-1 szabvány szerint gyártott fűrészlapot használjon, tilos a gyorsacéلبól készült lapok használata (High Speed Steel – HSS).

! A hallássérülés veszélyének csökkentése érdekében viseljen fülvédőt.

! A veszélyes por belélegzése ellen használjon megfelelő védelmet.

! A fűrészkoronggal és durva munkadarabokkal való manipulációkor viseljen kesztyűt – a fűrészkorongokat, amennyiben lehet, tokokban hordja.

! Fa fűrészelésekor a körfűrész porfogó berendezésre kell csatlakoztatni. Meg kell ismerkedni azokkal a tényezőkkel, amelyek hatással vannak a por leülepedésére, pl. a munkadarab fajtája és a porlévélés lehetőségei.

**- Használjon zajjal, porral és vibrálással szembeni védőfelszerelést !!!  
ŐRIZZE MEG A BIZTONSÁGI  
ELŐÍRÁSOKAT !!!**

---

## **LEÍRÁS (A)**

---

A körfűrész fa fűrészelésére alkalmas. Jobbkezes kivétel. A fűrész stacioner használatra nem alkalmas.

- 1 Főkapcsoló
- 2 Biztosítógomb
- 3 Felső porszívó csatlakoztató toldat
- 4 Vágásmélység mérce
- 5 Vágásmélység beállító csavar
- 6 Szellőző lyukak
- 7 Vezetőelem tartó
- 8 Rézsút-szög mérce
- 9 Rézsút-szög beállító csavar
- 10 Fűrész-talpat
- 11 Rézsútos vágás jel
- 12 Egyenes vágás jel
- 13 Párhuzamos vezetőelem
- 14 Párhuzamos vezetőelem beállító csavar
- 15 Vágó korong takaró
- 16 Védő takaró
- 17 Vágó korong
- 18 Korong szorító kulcsa
- 19 Korong szorító
- 20 Fixáló csavaranya

## Piktogramok

A termék dobozán található piktogramok:

- A hálózat értékei
- Bemenő teljesítmény
- Fordulatszám üresjáraton
- A fűrészlánc átmérője
- Max. vágási mélység(90°)
- Max. vágási mélység(45°)

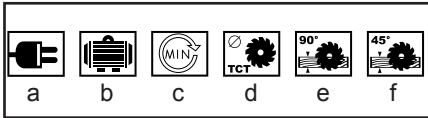

## ÜZEMELTETÉS ÉS HASZNÁLAT

Az ASIST szerszámcsalád kizárólag otthoni barkácsolásra és hobbi használatra alkalmas.

A gyártó és az importőr nem javasolják a szerszámok használatát sem szélsőséges körülmények közepette, sem túlzott terhelés esetén.

Bármilyen további követelmény a gyártó és vásárló közötti megegyezés tárgya.

### A fűrészkorong cseréje (B,C)

! A korong cseréjét megelőzően ne feledje mindig áramtalanítani a fűrészét.

! Kizárólag éles és ép korongokkal dolgozzon. A megrepedt vagy elgörbült korongokat azonnal ki kell cserélni.

Tartsa a karimát (19) a kulccsal (18).

A kulccsal (21) lazítsa meg a rögzítő csavart (20), majd húzza ki. Vegye le a karimát (19).

Vegye ki a régi korongot a fűrészből, majd helyezze be úgy az új korongot, hogy a fogak a korong szilárd burkolatán látható nyíl által mutatott forgási irányba mutassanak.

Helyezze vissza a korong burkolatát standard állapotba.

Helyezze fel a karimát a korongra, majd a csavar segítségével húzza meg a rögzítő csavart (20).

Ellenőrizze, hogy az orsó átmérője és a korongon található nyílás mérete megegyezik meghibásodását.

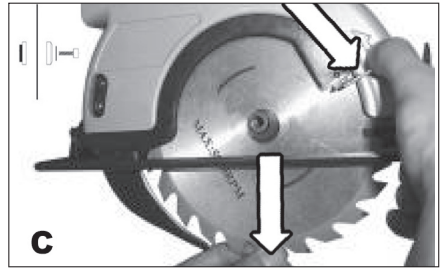
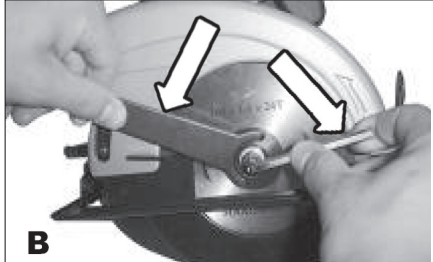

### A vágásmélység beállítása (E)

- Engedje el a mélységbeállító reteszelő kart (7).
- Igazítsa vízszintesen a munkadarab éléhez az alaplapot, majd emelje fel a fűrész testét, amíg a fűrészlap a vágási mélység skálának (4) megfelelő mélységbe nem kerül (igazítsa a skálán látható vonalhoz).
- Húzza meg a mélységbeállítás reteszelő kart.

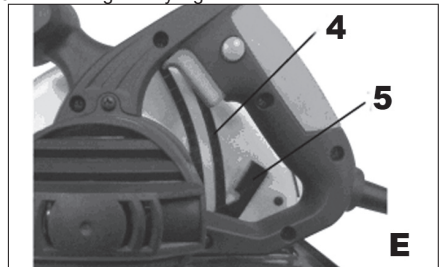

### A rézsütös vágás szögének beállítása (F)

A rézsút-szög 0°-45° tartományban folytonosan állítható.

Lazítsa meg a beállító csavart (9).

Állítsa be a mérce segítségével a rézsütös vágás szögét (8). Húzza meg a beállító csavart (9).



### A párhuzamos vezetőelem beállítása (G)

A párhuzamos vezetőelem a legfeljebb 10 cm távolságban található széllel párhuzamos vágásokat tesz lehetővé.

Lazítsa meg a beállító csavart (14).

Helyezze be a párhuzamos vezetőt (13) a fűrész alapjába (10).

Állítsa be a párhuzamos vezetőelem kívánt távolságát. Húzza meg a beállító csavart (14).



### Használati utasítás (H)

Rögzítse a fűrészelt munkadarabot. A látható oldallal lefelé rögzítse, mivel a vágás ezen oldala tisztább.

A fűrész a vágás megkezdése előtt kapcsolja be. Ne fejtse ki nyomást a fűrészre, hagyjon a számára elegendő időt a vágás elvégzéséhez.

A fűrész két kézzel mindkét markolatnál fogva tartsa. Így kezelhető a legkönnyebben.

A megrajzolt egyenes szerinti vágáshoz használja az egyenes vágás jelet (12).

A megrajzolt egyenes szerinti részsüt-szög alatti vágásokhoz használja a részsüt-szög jelet (11).



### Bekapcsolás és kikapcsolás (I)

A fűrész a nemkívánatos bekapcsolás megelőzése érdekében biztonsági kapcsolóval van felszerelve.

A fűrész úgy kapcsolható be, ha lenyomva tartja a biztonsági kapcsolót (2), majd lenyomja a főkapcsolót (1).

A főkapcsoló elengedését követően a fűrész kikapcsol.

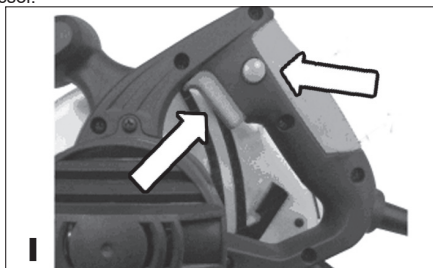

### Porszívós

Rögzítse a porszívót közvetlenül a porszívó rögzítésére szolgáló toldatra, vagy a szűkítő idomra.

Szükség esetén csatlakoztasson a toldathoz (3) szű-

kító idomot.

Ipari alkalmazásra szánt porszívó használata javasolt.

### A szénkefék ellenőrzése és cseréje

A szénkefék rendszeres ellenőrzésére van szükség.

Vegye le a szénkefetartókat és tisztítsa meg a szénkefeket. Elkopás esetén mindkét szénkefét egyszerre cserélje ki.

Rögzítse vissza a szénkefetartókat.

Új szénkefék behelyezése esetén hagyja a gépet mintegy 5 percig terhelés nélkül, szabadon futni.

! Kizárólag megfelelő típusú szénkefeket használjon

### Vágási tanácsok:

1. A fát a kiálló oldallal lefelé vágjuk, hogy tiszta vágást érjünk el. Figyelemmel, hogy a fűrész felfelé vág, kevésbé valószínű, hogy a fa alsó felületére szétforgácsolódik.

2. Soha ne indítsuk a fűrész, ha a vágókorongja érintkezik a munkadarabbal.

3. A vágás előtt várjuk ki, míg a fűrész eléri a teljes sebességét.

4. Az éles vágókorong tisztább vágásfelületet képez, és meghosszabbítja a fűrész élettartamát. A tompa vágókorong a motor túlterhelését, a visszaütést, valamint az akkumulátor gyorsabb elhasználódását okozza.

5. Mielőtt a fűrész leemeljük, esetleg a levágott anyagot távolítjuk el, várjuk meg, míg a korong teljesen leáll.

6. A biztonsági retesz, amellyel a fűrész el van látva, az egyenes, stabil vágások elvégzését segíti elő, nagyobb munkadarabok megmunkálása során is.

### Nyílások vágása

Az eljárás akkor használható, ha nyílás kivágása szüksége a fába, oldalvágás nélkül. Legyünk körültekintőek, mielőtt megkezdjük a vágást.

1. Hajtsuk a fűrész előre, úgy hogy szilárd érintkezésben legyen a munkadarabbal, de a vágókorong ne érintse a fát.

2. A csúszo fedél markolatának segítségével húzzuk le a fedelet, hogy felfedjük a vágókorongot.

3. Hajlítsuk le a fűrész úgy, hogy majdnem érintkezzen a fával.

4. Lazítsuk meg a vágókorong csúszo fedelét.

5. Fogjuk meg a fűrész mindkét kezünkkel, és indítsuk el. Lassan hajlítsuk a fűrész úgy, hogy a vágókorong érintse a fát.

6. Tartsuk a fűrész érintkezésben a fával. Folytassuk a fűrész hajlítását, míg a fűrész a fán nyugszik, és a vágókorong szabadon mozog.

7. Fejezzük be a nyílás vágását előre való mozgással.

8. A fűrész ne mozgassuk soha visszafelé. Mielőtt a fűrész kiemeljük, a nyílásból, várjuk meg, míg a korong teljesen leáll.

### TISZTÍTÁS ÉS KARBANTARTÁS

! Tisztítás, karbantartás előtt áramtalanítani.

A csiszológép nem igényel semmilyen különleges kar1.

A balesetek elkerülése érdekében tisztítás és karbantartás előtt mindig húzza ki a gép villásdugóját az elektro-

mos hálózatból. A leghatékonyabban a fűrészt szűrt levegővel tisztítható. Szűrt levegő használata esetén mindig viseljen védőszemüveget. Ha nem áll rendelkezésre szűrt levegő, a fűrészpör és faforgács eltávolításához használjon kefét.

2. A motor szellőzőnyílásait és a rögzítő karokat tartsa tisztán, idegen lerakódások nélkül. Soha ne tisztítsa meg a szellőzőnyílásokat hegyes tárgygal.

3. A műanyag részek megtisztításához soha ne használjon maró hatású anyagokat. Ilyenek például: a benzín, szén-dioxid-tetraklorid, klórozott tisztítószer és ammóniát tartalmazó háztartási tisztítószer. A fűrészt tisztításához ne használja az alábbi eszközök egyikét sem.

4. Ha a szerszám túl gyakran kikapcsol magától, ellenőriztesse le / cseréltesse ki az elhasználadott szénkefeket szakszervizben.

5. A fűrészlapok standard faanyag fűrészelése esetén is kopnak. Tompa fűrészlapra utaló jel, ha a fűrészt az előrehaladáshoz nem vezetni, hanem nyomni kell. A fűrészlapot szervizben éleztheti meg.

6. Tartsa mindig tisztán a szerszámot.

7. A gép bármilyen megsérülése esetén tekintse meg a szerszám robbantott rajzát és alkatrészjegyzékét annak meghatározásához, hogy mely pótalkatrészt kell megrendelnie a szervizből.

8. A szerszám burkolatát csak nedves ruhával tisztítsa. Ne használjon oldószereket! Ezután szárítsa meg alaposan. Az akkumulátor kapacitásának megőrzése érdekében javasoljuk annak havonta egyszeri teljes lemerítését, majd ismételt teljes feltöltését. Csak teljesen feltöltött állapotú akkumulátort tároljon, és hosszú ideig tartó tárolás esetén az akkukat időnként töltsen. Száraz, fagymentes helyen tárolja; a környezeti hőmérséklet nem haladhatja meg a 40°C-ot.

9. Ha megsérül a szerszám hálózati csatlakozókábele, szakemberrel vagy szakszervizben cseréltesse ki azonos kábelre.

10. Biztonsági okokból kifolyólag a gép automatikusan kikapcsol, ha a szénkefék már elhasználódtak, vagy nem érintkeznek a motorral. Ilyen esetben a szénkefeket szervizben vagy szakemberrel azonos pár szénkefére kell kicseréltetni.

### **Tárolás, ha huzamosabb ideig nem használja**

A szerszámokat ne tárolja olyan helységben ahol magas hőmérsékletnek vannak kitéve.

Ha lehetséges, a berendezéseket állandó hőmérsékletű és páratartalmú helyen tartsuk.

## **TEHNIKAI ADATOK**

Üzemfeszültség	230 V-50 Hz
Bemenő teljesítmény	1200 W
Üresjárat fordulatszám	5500 min <sup>-1</sup>
Fűrésztárcsa átmérő	ø185xø20x1,25 mm
Max. vágásmélység	65 mm
Rézszűt-szög tartomány	0-45°
Súly	3,75 kg
A védelem osztálya	□ / II

EN 60745 szerint mért hangnyomásszint :

LpA (hangnyomás)	99,6 dB (A)	KpA=3
LWA (hangteljesítmény)	110,6 dB (A)	KwA=3

Tegye meg a megfelelő intézkedéseket hallása megőrzése érdekében !

Ha az akusztikus nyomás meghaladja a 80 dB (A) szintet, mindig használjon fülvédőt

EN 60745 szerint mért effektív gyorsulás

a<sub>h10</sub> 3,278 m/s<sup>2</sup> K=1,5

**! FIGYELMEZTETÉS:** Az el. kézi szerszám aktuális használatokor a vibráció kibocsátásának értéke elterhet a deklarált értéktől attól függően, hogy milyen módon van a szerszám használva a következő feltételek szerint:

Az el. szerszám használatának módja és a vágandó vagy fúrandó munkaanyag fajtája. A szerszám állapota és karbantartásának módja. A használandó tartozék helyes megválasztása s megfelelő állapot és élesség bebiztosítása. A markolat fogásának szilárdsága, antivibrációs berendezés használata. Az el. szerszám megfelelő használata a számára tervezett célra és a gyártó utasítása szerinti munkamenet betartása.

Ha ez a szerszám nem megfelelően van használva, kéz-váll bizsergés szindrómáját válthatja ki.

**! FIGYELMEZTETÉS:** A pontosítás céljából figyelembe kell venni a vibráció hatásának szintjét konkrét használati feltételeknél az üzemelési folyamat minden részében, mint amilyen az időtartam, ha az el. szerszám az üzemelési időtartamon kívül kikapcsolt és ha üresen fut a gép vagyis nem végez munkát. Ez jelentősen csökkentheti az expozíció szintjét a egész munka folyamat alatt.

Minimalizálja a rezgés befolyásolás kockázatát, használjon éles vésőt, fűrőt és kést.

A szerszám fenntartása ezen utasításokkal összhangban történjen és biztosítsa az alapos kenést (ha megkövetelik).

A szerszám rendszeres használatokor investáljon antivibrációs tartozékba.

A szerszámot ne használja alacsonyabb mint 10°C hőmérsékletnél.

A munkáját úgy tervezze meg, hogy a magas rezgést produkáló el. szerszámmal való munkát töb napra bontsa fel.

A változtatás jogát fenntartjuk!

## **KÖRNYEZETVÉDELEM HULLADÉKKEZELÉS**



Az elektromos szerszámot, annak tartozékait és csomagolását, kérjük, adja át a környezetet nem károsító újrahasznosításra.

**Az elektromos szerszámot ne dobja a háztartási hulladékba!**

Az elektromos és elektronikus berendezések

hulladékaikról szóló WEEE európai irányelv WEEE (2012/19/EU) és annak nemzeti törvényekbe való átültetése szerint a használhatatlan elektromos szerszámokat adja le hasonló eszköz vásárlásakor az eladónál, vagy az elektromos szerszámok gyűjtésére és megsemmisítésére kialakított hulladékgyűjtők valamelyikében. Az így leadott elektromos eszközök az összegyűjtés, ill. szétszerelés után átadásra kerülnek a környezetet nem károsító újrahasznosításra.

---

## **GARANCIA**

---

A garancia-feltételek részletezése a garancialevélben található.

---

## **A gyártás időpontja**

---

A gyártás időpontja kiolvasható a termék címkéjén található gyártási számból.

A sorozatszám formátuma

ORD-YY-MM-SERI ahol az ORD a rendelési szám, YY a termelés éve, MM a gyártási hónap, a SERI a termék sorozatszáma.

## SPLOŠNA VARNOSTNA NAVODILA

Ta varnostna navodila natančno preberite, pomnenje in ohraniti OPOZORILU: Pri uporabi električnih strojev in električnih naprav je zaradi zaščite pred poškodbami z električnim tokom, poškodbami oseb in nevarnostjo nastanka požara obvezno potrebno upoštevati ta varnostna navodila. Z izrazom "električna naprava" v vseh spodaj navedenih navodilih misljene tako električne naprave, ki se napajajo iz omrežja (preko napajalnega kabl) kot tudi naprave, ki se napajajo preko baterij (brez napajalnega kabla). Shranite vsa opozorila in navodila za naslednjo uporabo.

## 1. Delovno okolje

a) Poskrbite za čist in dobro osvetljen delovni prostor. Nered in senčni deli na delovni površini so lahko vzrok za poškodbe. Popravite naprave, ki jih trenutno ne uporabljate.

b) Ne uporabljajte električne naprave v okolju, ki je nevarno za nastanek požara ali eksplozije, to pomeni v prostorih, kjer so prisotne vnetljive tekočine, plini ali prah. V električni napravi prihaja na komutatorju do iskrenja, kar lahko povzroči, da se vnamejo prah ali hlapi.

c) Pri uporabi električne naprave omejite vstop v delovni prostor nepooblaščenim osebam, zlasti otrokom! Če ste izpostavljeni motnjam, lahko izgubite nadzor nad izvajano dejavnostjo. V nobenem primeru ne puščajte električne naprave brez nadzora. Preprečite živalim dostop do naprave.

## 2. Električna varnost

a) Vtičnik električne naprave mora odgovarjati mrežni vtičnici. Vtičnika nikoli ne popravljatesami. Za napravo, ki ima na vtičniku zaščitni kontakt, nikoli ne uporabljate razdelilcev ali drugih adapterjev. Nepoškodovan vtičnik in primerna vtičnica omejita nevarnost poškodbe pri udaru električnega toka. Poškodovani ali zapleteni napajalni kabli povečujejo nevarnost poškodbe pri udaru električnega toka. Če je mrežni kabel poškodovan, ga je obvezno potrebno nadomestiti z novim mrežnim kablom, ki ga lahko dobite v pooblaščenem servisnem centru ali pri dobavitelju.

b) Izogibajte se stiku telesa z ozemljenimi predmeti, kot so npr. cevne in-stalacije, naprave centralnega ogrevanja, štedilniki in hladilniki. Nevarnost poškodbe pri udaru električnega toka je večja, če je vaše telo povezano z zemljo.

c) Ne izpostavljajte električne naprave dežju, vlagi ali mokroti. Električne naprave se

nikoli ne dotikajte z mokrimi rokami. Električne naprave nikoli ne umivajte pod tekočo vodo, niti je nikoli ne potopite v vodo.

d) Napajalnega kabla ne uporabljajte za namene, za katere ni bil namenjen. Električne naprave nikoli ne nosite in ne vlečite za napajalni kabel. Vtičnika nikoli ne vlečite iz vtičnice za kabel. Preprečite mehanske poškodbe električnih kablov, povzročene z ostrimi ali vročimi predmeti.

e) El. naprava je bila izdelava izključno za napajanje z izmeničnim el. tokom. Vedno preverite, če električna napetost odgovarja podatku, navedenemu na tipski nalepki naprave.

f) Nikoli ne delajte z napravo, ki ima poškodovan el. kabel ali vtičnik, ali z napravo,

ki je padla na tla ali je na kakršni koli način poškodovana.

g) Pri uporabi podaljška vedno preverite, če njegovi tehnični parametri odgovarjajo podatkom, navedenim na tipski nalepki naprave. V primeru, da električno napravo uporabljate zunaj, uporabljajte kabel, primeren za zunanjo uporabo. Pri uporabi kolutnega podaljška, je kabel potrebno razviti, da ne bi prišlo do pregretja.

h) Če električno napravo uporabljate v vlažnih prostorih ali zunaj, jo je do- voljeno uporabljati izključno, če je priključena na el. krogotok s FID zaščitnim stikalom ≤30 mA. Uporaba el. krogotoka s FID zaščitnim stikalom zmanjšuje tveganje poškodbe zaradi udara električne energije.

i) Ročno el. napravo držite izključno za izolirane površine, namenjene opri- jemu; pri delovanju namreč lahko pride do kontakta rezalnega ali vrtnalnega dela s skritim vodnikom ali napajalnim kablom.

## 3. Varnost oseb

a) Pri uporabi električne naprave bodite osredotočeni, namenite maksimalno pozornost dejavnosti, ki jo izvajate. Osredotočite se na delo. Ne uporabljajte električne naprave če ste utrujeni, ali če ste pod vplivom drog, alkohola ali pravih. Tudi trenutek nepozornosti pri uporabi električnega orodja lahko privede do resne poškodbe oseb. Pri delu z električnim orodjem ne vozite, ne pijte in ne kadite.

b) Uporabljajte zaščitne pripomočke. Vedno uporabljajte zaščito za vid. Uporabljajte zaščitna sredstva, ki odgovarjajo tipu dela, ki ga izvajate. Zaščitni pripomočki, npr. dihalni aparat, zaščitna obutev s zaščito proti drsenju, na- glavno pokrivalo ali zaščita za sluh, ki jih uporabljate v skladu s pogoji dela, znižujejo možnost poškodb.

c) Izogibajte se nenamernemu vklopjanju naprave. Naprave, ki je priključena na električno omrežje, ne prenašajte s prstom na stikalo ali na zaganjaču. Pred prikloпом na električno omrežje se prepričajte, da sta stikalo ali zaganjač v položaju "izključeno". Prenašanje naprave s prstom na stikalo ali vklopjanje vtičnika v vtičnico z vključenim stikalom lahko povzroči resne poškodbe.

d) Pred vklopom naprave odstranite vse pripomočke na vrtiljnih delih naprave. Pripomočki, ki ostanejo pritrjeni na vrtiljvi del električne naprave, lahko povzročijo telesne poškodbe.

e) Ohranjajte stalno držbo in ravnotežje. Delajte samo tam, do koder lahko vam osebno sežete. Nikoli ne precenjujete lastnih zmognosti. Električne naprave ne uporabljajte, če ste utrujeni.

f) Obledite se delu primerno. Uporabljajte delovno obleko. Ne nosite oblačil za prosti čas ali nakita. Bodite pozorni na to, da vaši lasje, obleka, rokavica ali

drug del vašega telesa ne pride preblizu vrtiljvili ali vročih delov el. naprave.

g) Priključite sistem na sesanje prahu. Če ima naprava možnost priključitve na sistem za lovljenje ali sesanje prahu, ga redno uporabljajte. Uporaba teh sistemov lahko omeji nevarnosti, ki jih lahko povzročijo prah.

h) Obdelovavec: čvrsto privrčite. Za privrčitev kosa, ki ga boste obdelo- vali, uporabite mizarško spono ali primerž.

i) Električne naprave ne uporabljajte, če ste pod vplivom alkohola, drog, zdravil ali drugih psihotropnih snovi.

j) Ta naprava ni namenjena v uporabo osebam (vključno z otroki) z znižanimi fizičnimi, čutilni ali mentalnimi sposobnostmi ali s pomanjkanjem izkušenj in znanja, razen če so pod nadzorom ali če so dobile navodila glede na uporabo naprave od osebe, ki je odgovorna za njihovo varnost. Otroci morajo biti pod nadzorom, da se prepričate, da se ne igrajo z napravo.

4. Uporaba električnega orodja in vzdrževanje

a) V primeru kakršnihkoli težav pri delu, pred vsakim čiščenjem ali vzdrževanjem, pri vsakem premiku ali po končanem delu el. napravo vedno izklopite iz el. omrežja! Nikoli ne delajte z el. napravo, če je na kakršnenkoli način poškodovana.

b) V primeru, da naprava začne oddajati neobičajen zvok ali vonj, takoj prenehajte z delom.

c) El. naprave ne preobremnjajte. Električna naprava bo delovala bolje in bolj varno, če jo boste uporabljali na obratih, za kakršne je bila predvidena. Uporabljajte brezhilno napravo, ki je namenjeno dati dejavnosti. Brezhilna naprava bo opravljala delo, za kakršno je bila sestavljena, bolje in bolj varno.

d) Ne uporabljajte električne naprave, ki je ni mogoče varno vklopiti in izklo- piti z nadzornim stikalom. Uporaba takšne naprave je nevarna. Stikalo v okvari mora popraviti pooblaščen servisier.

e) Napravo izklopite iz vira električne energije preden začnete s prilagan- jem, zamenjavo dodatnih delov ali z vzdrževanjem. To opozorilo omejuje nevarnost naključnega vklopa.

f) Električno napravo, ki je ni uporabljate, očistite in shranite tako, da ne bo na dosegu otrok in oseb, ki jim dostop ni dovoljen. Električna naprava v rokah neizkušenih uporabnikov je lahko nevarna. Električno napravo shran- jujte na suhem in varnem mestu.

g) Električno napravo vzdržujte v dobrem stanju. Redno pregledujte prilago- ditve premičnih delov in njihovo premičnost. Preverjajte, če ni morda prišlo do poškodbe zaščitnih pokrovov ali drugih delov, ki bi lahko ogrozili varno delovanje električne naprave. Če je naprava poškodovana, jo pred naslednjo uporabo oddajte v popravilo. Slabo vzdrževane električne naprave povzročijo veliko poškodb.

h) Rezanje dele vzdržujte ostre in čiste. Pravilno vzdrževani in naostreni deli olajšajo delo, omejujejo nevarnost poškodb, delo z njimi pa je lažje kontro- lirati. Uporaba pripomočkov, ki niso navedeni v navodilih za uporabo, lahko poškodujejo napravo ali povzročijo telesne poškodbe.

i) Električno napravo, pripomočke, delovne stroje, itd. uporabljate v skladu s temi navodili in na delo, ki je predpisan za konkretno električno napravo, in sicer glede na dane delovne pogoje in vrsto izvajanega dela. Uporaba naprave za namene, ki ne odgovarjajo namenu naprave, lahko privede do nevarnih situacij.

## 5. Uporaba baterije

a) Pred vstavljanjem baterije se prepričajte, da je stikalo za izklop v položaju "0-izklopljeno".

b) Vstavljanje baterije v napravo v delovanju lahko povzroči nevarne situacije. b) Za polnjenje baterije uporabljajte izključno polnilnike, ki jih je predpisal proizvajalec. Uporaba polnilnika za drugi tip baterije lahko baterijo poškoduje in zaneti požar.

c) Uporabljajte izključno baterije, ki so namenjene določeni napravi. Uporaba drugih baterij lahko povzroči poškodbe ali zaneti požar. d) Če baterija ni v uporabi, jo shranite ločeno od kovinskih predmetov kot so npr. spona, ključji, vijaki in drugi drobni kovinski predmeti, ki bi lahko povzročili prered enega kontakta baterije z drugim. Kratek stik v bateriji lahko povzroči telesne poškodbe, opekline ali zaneti požar.

e) Z baterijo ravnajte varčno, v nasprotjem primeru lahko iz baterije izteče kemična snov. Izogibajte se kontaktu s to snovjo, če pa kljub temu pride do kontakta, si poškodovano mesto dobro operite pod tekočo vodo. Če pride kemična snov v oči, takoj poiščite zdravniško pomoč. Kemična snov iz bat- erije lahko povzroči resne poškodbe.

## 6. Servis

a) Delov naprave ne menjajte, popravil ne izvajajte sami, niti na kakršnenkoli način ne posegajte v napravo. Popravilo naprave zaupajte pooblaščenim osebam.

b) Popravilo ali sprememba izdelka brez pooblastila našega podjetja ni do- voljeno (lahko povzroči telesno poškodbo ali materialno škodo uporabniku). c) Električno napravo vedno predajte v popravilo na pooblaščen servis. Uporabljajte izključno originalne ali priporočene nadomestne dele. S tem zagotovite varnost tako sebi kot tudi vaši napravi.

## **DODATNA VARNOSTNA NAVODILA**

Prosimo, da pred uporabo ta varnostna navodila preberete in jih shranite.

! - Ta simbol opozarja na nevarnost poškodbe uporabnika ali orodja.

! Neupoštevanje teh navodil lahko povzroči poškodbe.

! El. ročna krožna žaga ustreza veljavnim tehničnim predpisom in normativom.

! Preden krožno žago odložite, se prepričajte, da so se vsi gibljivi deli zaustavili.

Posebna varnostna navodila za upravljanje s krožno žago

**Opozorilo!** Nevarnost poškodbe! Izključite žago in izključite vtičnik iz vtičnice preden boste začeli z nameščanjem ali odstranjevanjem rezalne plošče. S tem preprečite naključen vklop žage.

1. Spodnja peta krožne žage mora biti vedno trdno v stiku z materialom, ki ga režete.

2. Držite roke v primerni oddaljenosti od žaginega lista.

3. Med rezanjem nikoli ne segajte na spodnjo stran obdelovanca.

4. Prepričajte se, da je žagin list oster, nepoškodovan in pravilno nastavljen. V nasprotnem primeru se rezilo lahko zlomi in poškoduje žago ali povzroči telesne poškodbe.

5. Žaginega lista se ne dotikajte takoj po rezanju, saj je lahko vroč.

6. Preden začnete uporabljati žago, odstranite nastavitveni ključ.

7. Nekateri obdelovani materiali lahko vsebujejo toksične konzervanse. Izogibajte se vdihovanju opilkov med obdelovanjem takšnih materialov.

8. Pri rezanju tankih materialov se prepričajte, da odrezani deli ne pridejo v varnostni ščit žage.

! Pri delu v prašnem okolju nosite protiprašno masko in zaščitna očala. Nosite zaščitna očala, ki ustrezajo DIN standardu 58214. Pri uporabi žage brez zaščite vida lahko v očesu obtičijo tujski (kot so npr. delci ali ostružki).

To lahko povzroči trajno okvaro vida. Uporaba zaščitnih očal, ki ne ustrezajo DIN-standardu, lahko zaradi možnosti razbitja zaščitnega stekla vodi k resnim poškodbam.

! Za delo, ki ga nameravate izvajati, uporabite ustrezen žagin list. S to žago režete izključno les, lesene materiale ter mehke kovine, kot je na primer aluminij. Drugi materiali se lahko trgajo, raztrgajo ali se razletijo, se oprimejo žaginega lista ali povzročijo druge nevarnosti. ! Ne uporabljajte brusilnih plošč.

- Puščica na žaginemu listu, ki prikazuje smer vrtenja, mora kazati isto smer kot puščica na pokrovu žage. Zobje žaginega lista morajo biti obrnjeni v smer vrtenja žage (smer navzdol, naprej).

- Žagin list in vpenjalno površino prirobnice vzdržujte čisto. Prirobnica žaginega lista se mora prilagati žaginemu vretenu v smeri navznoter (k žaginemu listu).

- Prepričajte se, da so vsa vpenjalna oprema in zapirala zategnjena ter da noben del ni preveč ohlapien.

! Nikoli ne režete predmetov, ki jih imate prosto v roki.

! Prepričajte se, da že odrezani deli ne morejo priti v stik z žaginim listom, saj bi jih žaga namreč lahko prijelja in izvrgla.

! Nikoli ne režite istočasno več kot en kos materiala.

! Bodite še posebej pozorni, ko režete velike, zelo majhne ali nepravilne kose.

! Na delu obdelovanca, ki je pripravljen za rezanje, se ne smejo nahajati žebliji in drugi tuji predmeti.

! Med uporabo v bližini žage ali za njo, kamor mečete opiske in ostružke, ne sme biti drugih ljudi.

! Žage ne uporabljajte za rezanje lesa za kurjavo.

! Ne trudite se ustaviti vrtenja žaginega lista s pritiskom na njegovo bočno stran.

! Ne uporabljajte žaginih listov, ki dimenzionalno ali po obliki ne ustrezajo zahtevam te naprave.

Obdelovanec pred rezanjem močno pritrdite, npr. s pomočjo spon /niso del kompleta/.

! Držite roke stran od območja rezanja in od žaginega lista. Z drugo roko držite pomožni ročaj ali pokrov motorja.

V kolikor žago držite z obema rokama, jih žagin list ne more poraziti.

! Nastavite globino reza minimalno na debelino obdelovanega materiala.

! V kolikor izvajate delo, pri katerem bi lahko naprava prišla v stik s skrito električno napeljavo ali z lastnim mrežnim kablom, držite električno napravo za izolirano površino, namenjeno prijemu.

! Ohranite trden prijem žage z obema rokama in naravnajte ramena v tak položaj, da bi lahko kljubujetej pritisku povratnega udarca. Potrebno se je postaviti na eno izmed strani žaginega lista, nikoli v isto linijo.

! Pri vzdolžnem rezanju vedno uporabljajte vzdolžno vodilno ravnilo ali ravno vodilno letev.

! Nikoli ne uporabljajte poškodovanih ter neustreznih podložk in spon.

! V primeru, da je žagin list stisnjen ali da je rezanje z njim iz kakšnih drugih razlogov prekinjeno, sprostite stikalo za izklop in pustite žago brez premikanja v obdelovancu dokler se žagin list popolnoma ne ustavi.

! Nikoli ne poskušajte žage odstraniti iz delovne površine ali izvleči žage dokler se žagin list vrti. Lahko pride do povratnega udarca.

! Če želite znova vključiti žago, ki je zagazdena v obdelovancu, nacentrirajte žagin list v izrezu in preverite, če so zobje žaginega lista sedli v obdelovanec.

! Podprite velike plošče, da zmanjšate tveganje stiska žaginega lista ali povratnega udarca.

! Ne uporabljajte topih ali drugače poškodovanih žaginih listov.

! Pred rezanjem močno privijte vzvode za nastavitve globine žaginega reza in majhne vzvode za nastavitve poševnega rezanja.

! Bodite še posebej pozorni, ko režete do sredine obdelovanca, npr. obstoječih sten ali kritih delov.

! Žage nikoli ne uporabljajte brez nameščenega ščita žaginega lista.

Spodnji ščit

! Pred uporabo preverite, če se spodnji ščit pravilno zapira.

! Žage ne uporabljajte, v kolikor se spodnji ščit ne premika prosto in dokler se ne takoj ne zapre.



! Spodnjega ščita nikoli ne spenjajte in ne privezujte v odprt položaj.

! Preverite delovanje vzmeti spodnjega ščita. Če ščit in vzmet ne delujeta pravilno, ju je pred uporabo potrebno popraviti.

! Spodnji ščit se lahko odstrani ročno le pri specialnemu rezanju, kot je npr. izrezovanje odprtin v sredino obdelovanca ali pri zahtevnem kotnem rezanju. Dvig-nite spodnji ščit s pomočjo vlečnega ročaja in takoj ko žagin list prodre v material, mora spodnji ščit postopiti.

! Preden odložite žago na delovni pult ali na tla, vedno preverite, ali spodnji ščit pokriva žagin list.

Razporni klin

! Uporabljajte ustrezen razporni klin za žagin list, ki je v uporabi.

! Razporni klin nastavite tako, kot je navedeno v navodilih za uporabo.

! Vedno uporabljajte razporni klin, razen za potopno rezanje.

! Da bi razporni klin deloval, se mora prilegati izrezu v obdelovancu.

! Če je razporni klin upognjen, žage ne uporabljajte.

! Prepričajte se, da je razporni klin nastavljen tako, da razdalja med razpornim klinom in vencem žaginega lista ni večja od 5 mm, venec žaginega lista pa ne sega več kot 5 mm za spodnji rob razpornega klina.

! Pri menjavi žaginega lista pazite, da širina reza ne bi bila manjša od globine razpornega klina.

Izognite se povratnemu udarcu žage

Opozorilo: Do povratnega udarca žage pride, če uporabljate prevelik pritisk na žagin list, kar povzroči, da kos lesa lahko hitro in nepričakovano odskoči. Povratni udarec je zelo nevaren, vendar pa se mu, če poznate vzroke zanj, lahko izognete.

1. Spodnja peta krožne žage naj se vedno močno dotika materiala, ki ga režete.

2. Žago vedno držite z obema rokama. Rezane dele podložite z velikimi ploščami.

3. Bodite pozorni, kadar režete dolge dele, ki se lahko upognejo, zasukajo ali stisnejo žagin list.

4. Nikoli ne režite v sredini med podloženim kosom lesa. Les se lahko prepogne in stisne žagin list.

5. Nikoli ne režite nad glavo.

6. Ne pritiskajte na žago. Pustite, da žagin list deluje z lastno hitrostjo.

7. Obdelovanec zavarujte s pomočjo spon ali primeža, s čimerse izognete vibracijam in krivim rezom.

8. Vrtečega žaginega lista ne premikajte iz rezne linije, saj lahko izskoči iz reza.

9. Les pred rezanjem preverite in iz njega odstranite vse vijake, sponke in žeblice.

10. Če žagin list postane top, ga zamenjajte.

11. Uporabljajte le žagine liste po standardu EN 847-1 in nikoli ne uporabljajte žaginih listov, ki so narejeni iz hitroreznega jekla (High Speed Steel – HSS)

! Za zmanjšanje tveganja poškodbe sluha uporabljajte zaščito sluha.

! Uporabljajte zaščito proti vdihovanju nevarnih prašnih delcev.

! Pri delu s krožnimi žagami in grobo obdelanimi materiali nosite rokavice – če je možno, krožno žago nosite na nosilcih.

! Pri rezanju lesa je nujno potrebno, da so krožne žage priključene na sistem za lovljenje prahu. Prav tako se je treba seznaniti s pogoji, ki vplivajo na usedanje prahu, na primer vrsta obdelovanega materiala in možnosti sesanja prahu.

- Uporabljajte zaščitna sredstva proti hrupu, prahu in vibracijam!!!

TA VARNOSTNA NAVODILA SHRANITE!!!

## POPIS (A)

Električna ročna krožna žaga je namenjena za rezanje lesa, zadnji ročaj je treba držati z desno roko. Ta žaga ni primerna za stacionarno uporabo.

1	Izklopno stikalo
2	Varovalno stikalo
3	Izhodna odprtina za priključitev sesalnika za prah
4	Skala za globino reza
5	Vijak za nastavitve globine reza
6	Odprtine ventilatorja
7	Vodilno držalo/ročaj
8	Merilnik kota nagiba
9	Vijak za nastavitve kota nagiba
10	Osnova žage
11	Oznaka za poševne reze
12	Oznaka za ravne reze
13	Vzporedno vodilo
14	Nastavitveni vijak vzporednega vodila
15	Pokrov krožne žage
16	Ščit
17	Žagino vreteno
18	Ključ za pritrditev prirobnice
19	Prirobnica
20	Montažni vijak
21	Ključ za montažni vijak

## PIKTOGRAMI

Piktogrami navedeni na embalaži izdelka :

- a) Napajalna napetost
- b) Moč
- c) Število obratov v prostem teku
- d) Premer žaginega vretena
- e) Maksimalna zmogljivost reza (90°)
- f) Maksimalna zmogljivost reza (45°)

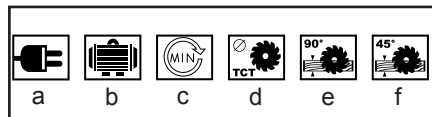

## UPORABA IN DELOVANJE

Orodje ASIST je namenjeno izključno za domačo ali hobi uporabo.

Proizvajalec in uvoznik ne priporočata uporabe tega orodja v ekstremnih pogojih ter pri visoki obremenitvi.

Kakršnekoli dodatne zahteve morajo biti predmet dogovora med proizvajalcem in kupcem.

#### Menjava žaginega lista (B, C)

! Pred menjavo vedno izklopite žago iz omrežja.  
! Uporabljajte izključno ostre in nepoškodovane žagine liste. Počene ali upognjene liste je potrebno takoj zamenjati. S ključem (18) držite prirobnico (19). S ključem (21) sprostite montažni vijak (20) in ga izvlčite. Odstranite prirobnico (19). Odstranite star žagin list in vstavite novega tako, da so zobje obrnjeni v smer vrtenja glede na puščico na ščitju žage.  
Žagin ščit vrnite v običajen položaj.  
Prirobnico vstavite na list in s ključem (21) zategnite montažni vijak (20).  
! Prepričajte se, da sta premer vretena in odprtina na listu skladna.

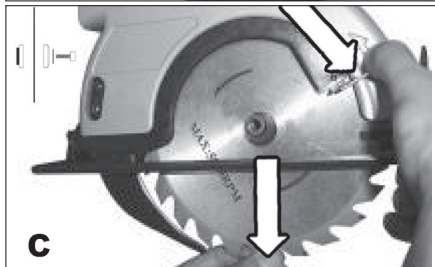
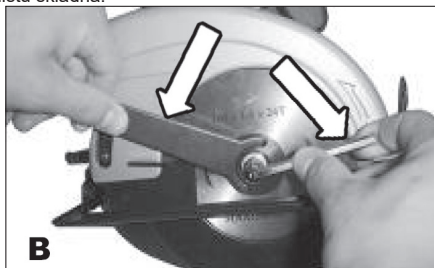

#### Nastavljanje globine reza (E)

Globino reza lahko poljubno nastavljate. Čisti rez boste dosegli, če list presega debelino rezanega kosa za približno 3 mm.

Sprostite nastavitveni vijak (5).

Želeno globino reza nastavite na skali (4) in zategnite nastavitveni vijak (5).

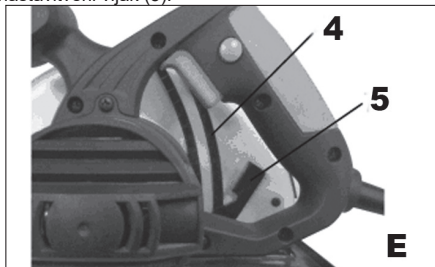

#### Nastavljanje poševnih kotov (F)

Poševni kot lahko poljubno nastavljate med 0° in 45°.  
Sprostite nastavitvene vijake (9).

Na skali (8) nastavite željeni poševni kot in zategnite nastavitvene vijake (9).



#### Namestitev vodoravnega vodila (G)

Vodoravno vodilo omogoča rezanje vodoravno z robom, oddaljenim maksimalno 10 cm.

Sprostite nastavitveni vijak (14).

V osnovo žage (10) vstavite vodoravno vodilo (13).

Vodoravno vodilo nastavite na željeno oddaljenost in zategnite nastavitveni vijak (14).

#### Navodila za uporabo (H)

Rezani predmet vpnite. Vidno stran vpnite navzdol, saj je ta stran reza bolj čista.

Vključite žago in preden začnete z rezanjem oz. preden se žagin list dotakne obdelovanca, pustite, da žaga doseže najvišje število obratov. Na žago ne pritiskajte preveč, privoščite ji dovolj časa za rez.

Žago držite z obema rokama za oba ročaja. Z žago se na ta način najbolje upravlja.

Za ravne reze po narisani liniji uporabljajte oznako za ravne reze (12).

Za poševne reze po narisani liniji uporabljajte oznako za poševne reze (11).

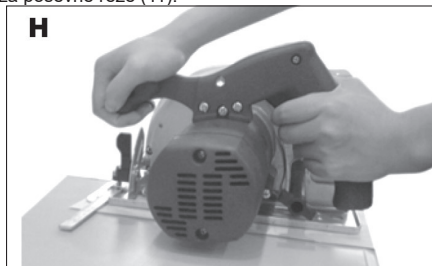

#### Vklop in izklop (1)

Žaga je opremljena z zaščitnim stikalom, da ne pride do naključnega vklopa.

Žago vključite tako, da držite zaščitno stikalo (2) in stisnete stikalo za vklop (1).

Po sprostitvi stikala za vklop (1) se žaga izključi.

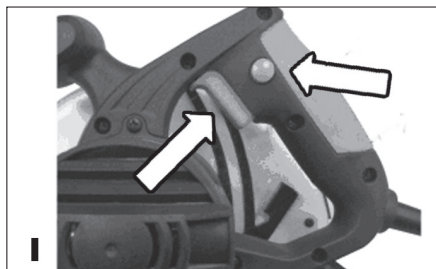

#### Sesanje prahu

Na izhodno odprtino za sesanje (3) se lahko priključi sesalnik, bodisi neposredno bodisi preko redukcije. Na izhodno odprtino (3) po potrebi priključite reduktor. Priporočljiva je uporaba industrijskega sesalnika.

#### Kontrola in zamenjava krtačk.

Krtačke je potrebno redno preverjati. Z uporabo naprave se postopoma obrabljajo tudi krtačke.

Odstranite nosilca krtačk in krtački očistite.

V primeru obrabe zamenjajte obe krtački hkrati.

Namestite držala krtačk.

Po namestitvi novih krtačk pustite napravo delovati 5 minut brez obremenitve.

! Uporabljajte samo ustrezen tip nadomestnih krtačk

#### Nasveti za rezanje:

1. Da bi dosegli čisti rez les režite z izstopno (vrhnjo) stranjo navzdol. Glede na to, da žaga reže v smeri navzgor, sezmanjša verjetnost, da bi se spodnja ploskev lesa odcepila.

2. Žage nikoli ne vključujte, če je žagin list v kontaktu z obdelovancem.

3. Pred začetkom rezanja počakajte, da žaga doseže najvišjo hitrost.

4. Oster žagin list naredi čisti rez in podaljšuje življenjsko dobo žage. Top žagin list lahko povzroči preobremenitev motorja, povratni udarec in hitro obrabo naprave.

5. Preden boste zložili žago navzdol ali izvlekli odrezan material, počakajte, da se žagin list popolnoma ustavi.

6. Vodilna letev, ki je dobavljena skupaj z žago, vam pomaga narediti ravne, stabilne reze, pomaga pa tudi pri rezanju večjih kosov lesa.

#### Rezanje odprtin

Ta postopek se uporablja, če je potrebno izrezati odprtino v les brez rezanja z boka. Ko začnete z rezanjem odprtine, bodite karseda previdni.

1. Za preprečevanje poškodb pred čiščenjem ali izvajanjem kakšnih koli vzdrževalnih del žago vedno izključite iz vtičnice. Žago najbolj učinkovito očistite s pomočjo stisnjenega zraka. Pri uporabi stisnjenega zraka vedno uporabljajte zaščitna očala. Če stisnjenega zraka nimate na razpolago, za odstranjevanje prahu in trsk iz žage uporabite krtačko.

2. Zračne odprtine motorja in stikalne ročice je potrebno vzdrževati čiste in brez tujkov. Ne čistite jih z vtičanjem špičastih predmetov v odprtine.

3. Za čiščenje plastičnih delov nikoli ne uporabljajte jedkih sredstev. Na primer: bencin, ogljikov tetraklorid, klorirana čistilna sredstva in domača čistilna sredstva, ki vsebujejo amonijak. Za čiščenje žage nikoli ne uporabljajte teh izdelkov.

4. Ob prekomernem izklapljanju naj pooblaščen servisier preizkusi in/ali zamenja obrabljene krtačke.

5. Žagini listi se krhajo tudi pri rezanju gradbenega lesa. Pokazatelj skrhanega žaginega lista je, da je potrebno žago pri rezanju močneje potiskati v smeri naprej namesto njenega krmilja. Žagin list odnesite na pooblaščen servis, da ga nabrusijo.

6. Napravo vedno vzdržujte čisto.

7. V primeru, da ugotovite kakršno koli okvaro, pregledjte risbo prikazane naprave in seznam delov, da lahko natančno določite, kateri nadomestni del morate naročiti.

8. Ohišje očistite le z vlažno krpo. Ne uporabljajte topil! Potem ga do suhega obrišite. Za ohranjanje kapacitete baterije priporočamo, da baterijo enkrat na mesec izpraznite do konca in jo potem ponovno napolnite. Shranjujte samo z do konca napolnjeno baterijo, pri dolgotrajnem shranjevanju baterijo občasno napolnite. Shranjujte na suhem mestu, zavarovanem pred zmrzaljo; temperatura okolice naj ne bi preseгла 40° C.

9. Če pride do poškodbe napajalnega kabla, ga mora pooblaščen servis ali kvalificiran pooblaščen servisier zamenjati.

10. Iz varnostnih razlogov se naprava samodejno izklaplja, kadar sta oglikovki krtački obrabljene in nimata več kontakta z motorjem. V takem primeru mora pooblaščen servis ali kvalificiran pooblaščen servisier oglikovki krtački zamenjati.

#### Shranjevanje ob dolgotrajnejši neuporabi

Naprave ne shranjujte na mestu, kjer je temperatura visoka.

V kolikor lahko, orodje shranjujte na mestu s stalno temperaturo in vlago.

#### TEHNIČNI PODATKI

Napajalna napetost	230V
Napajalna frekvenca	50 Hz
Moč	1200 W
Število obratov v prostem teku	5500 min-1
Dimenzije žaginega lista	ø185xø20x1,25 mm
Maksimalna globina rezanja	65 mm
Poševni kot	0-45°
Teža	3,75 kg
Razred zaščite	□ / II.

#### Raven zvočnega tlaka merjenega po EN 60745:

LpA (zvočni tlak)	99,6 dB(A) KpA=3
LWA (glasnost)	110,6 dB (A) KwA=3

Poskrbite za ustrezno zaščito sluha!

Uporabljajte zaščito sluha, vedno ko zvočni tlak presega raven 80 dB (A).

Tehtana dejanska vrednost pospeška, glede na EN 60745: 3,278m/s<sup>2</sup> K=1,5

Opozorilo: Vrednost vibracij med uporabo električne ročne naprave se lahko razlikuje od deklarirane vrednosti glede na način, na katerega se naprava uporablja ter glede na naslednje okoliščine: način uporabe el. naprave in vrsto dletanega ali vrтанega materiala, stanje naprave in način vzdrževanja, pravilnost izbire uporabljane dodatne uporabe ter zagotovitev njene ostrine in dobrega stanja, moč oprijema ročaja, uporaba protivibracijskih naprav, primernost uporabe el. naprave za namen, za katerega je bila načrtovana ter upoštevanje delovnih postopkov v skladu z zahtevami proizvajalca. V primeru, da naprava ni uporabljena pravilno, lahko pripelje do sindroma tresoče roke ali ramena.

Opozorilo: Za podrobnosti je potrebno vzeti v obzir raven pojavljanja vibracij v konkretnih pogojih uporabe v vseh delovnih režimih, kot je na primer čas, ko je ročno orodje poleg časa delovanja tudi izključeno in ko je v prostem teku in takrat ne opravlja dela. To lahko občutno zniža raven izpostavljanja tekom celotnega delovnega cikla. Zmanjšajte tveganje vpliva tresljajev in uporabljajte, uporabljajte ostra dleta, svedre in nože. Napravo vzdržujte v skladu s temi navodili ter zagotovite, da bo naprava temeljito mazana. Pri redni uporabi naprave investirajte v antivibracijske naprave. Naprave ne uporabljajte pri temperaturi, nižji od 10°C. Svoje delo načrtujte tako, da boste delo z el. napravo, ki proizvaja visoko tresenje, razdelili na več dni. Pridržujemo si pravico do sprememb.

#### VAROVANJE OKOLJA RAVNANJE Z ODPADKI



Zaradi varovanja okolja je elektronsko orodje, dodatno opremo in embalažo potrebno reciklirati.

Elektronskega orodjane odlagajte skupaj z gospodinjstskimi odpadki!

Skladno z evropsko uredbo WEEE (2012/19/EU) o starih električnih in elektronskih napravah in v skladu z njeno uporabo v nacionalni zakonodaji, mora biti elektronsko orodje, ki ni več v uporabi, vrnjeno na kraj nakupa ali na zbirno mesto, kije namenjeno za zbiranje in uničevanje elektronskih naprav. Na ta način se elektronske naprave zbirajo, razstavijo in reciklirajo na okolju prijazen način.

#### GARANCIJA

V priloženem materialu boste našli specifikacijo garancijskih pogojev.

---

#### DATUM PROIZVODNJE

---

Datum proizvodnje je vključen v serijsko številko na etiki izdelka.

Serijska številka ima format ORD-YY-MM-SERI, kjer

je ORD številka naročila, YY je leto izdelave, MM je mesec proizvodnje, SERI je serijska številka izdelka.

## OGÓLNA INSTRUKCJA BEZPIECZEŃSTWA

**Przechowaj wszelkie ostrzeżenia oraz instrukcje, w celu wykorzystania w przyszłości.**

Z niniejszą instrukcją bezpieczeństwa należy się szczegółowo zapoznać, zapamiętać ją oraz zachować

**OSTRZEŻENIE:** w związku z ochroną przed porażeniem prądem elektrycznym, zranieniem osób oraz niebezpieczeństwem powstania pożaru należy przy eksploatacji maszyn elektrycznych oraz elektrycznych narzędzi respektować i przestrzegać następujących zasad bezpieczeństwa. Pod pojęciem „narzędzi elektrycznych” rozumie się we wszystkich poniższych wytycznych narzędzia zasilane z sieci (kablem zasilającym), oraz narzędzia zasilane bateriami - akumulatorami (bez kabla zasilającego).

## 1. Środowisko pracy

a) Urzućmy miejsce pracy w czystości oraz dbaj o dobre oświetlenie. Bałagan i niedoświetlenie miejsca na stanowisku pracy przyczyniają urazów. Uprzątnij narzędzia, których właśnie nie używasz.

b) Nie używaj elektrycznych narzędzi w środowisku zagrożonym powstaniem pożaru lub wybuchem, to znaczy w miejscach, gdzie występują łatwopalne ciecze, gazы lub pył. Na komutatorze narzędzia elektrycznego powstaje iskierzenie, które może być przyczyną zapalenia pyłu lub oparów.

c) Przy eksploatacji narzędzi elektrycznych należy ograniczyć dostęp do obszaru pracy osobom niepowołanym, zwłaszcza dzieciom! Jeśli straciś koncentrację, możesz stracić kontrolę nad przewodzącą czynnością. W żadnym przypadku nie zostawiaj narzędzia elektrycznego bez nadzoru. Podejmij wszelkie kroki, aby uniemożliwić dostęp do urządzenia zwierzętom.

## 2. Bezpieczeństwo elektryczne

a) Wtyczka kabla zasilającego narzędzia elektrycznego musi odpowiadać gniazdku sieciowemu. Nigdy w żaden sposób nie modyfikuj wtyczki. W przypadku narzędzi, które mają na wtyczce kablem zasilającym bolec zabezpieczający, nie używaj rozgłaszaczy ani innych adapterów. Nieuszkodzone wtyczki i odpowiednie gniazadka ograniczają niebezpieczeństwo porażenia prądem elektrycznym. Uszkodzone lub poplątane kable zasilające zwiększają ryzyko niebezpieczeństwa porażenia prądem elektrycznym. Jeżeli kabel sieciowy jest uszkodzony, konieczne jest zastąpienie go nowym kablem sieciowym, który można pozyskać w autoryzowanym punkcie serwisowym lub u dostawcy.

b) Wystrzegaj się kontaktu ciała z uziemionymi przedmiotami, jak np. rury, grzejniki centralnego ogrzewania, kuchenki gazowe czy chłodziarki. Niebezpieczeństwo porażenia prądem elektrycznym jest większe, jeżeli twoje ciało ma kontakt z ziemią.

c) Nie narażaj narzędzia elektrycznego na deszcz, wilgocę lub zmoczenie. Nigdy nie dotykaj narzędzia elektrycznego mokrymi rękami. Nigdy nie mój narzędzia elektrycznego pod bieżącą wodą ani nie zanurzaj go w wodzie.

d) Nie używaj kabla zasilającego do innego celu niż jest przeznaczony. Nigdy nie noś i nie ciągnij narzędzia elektrycznego za kabel zasilający. Nie wyciągaj wtyczki z gniazdka poprzez ciągnięcie za kabel. Nie dopuść do mechanicznego uszkodzenia kabli elektrycznych ostrymi lub gorącymi przedmiotami.

e) Narzędzie elektryczne zostało wyprodukowane wyłącznie do zasilania zmiennym prądem elektrycznym.

Zawsze kontroluj, czy napięcie elektryczne odpowiada informacjom zamieszczonym na tabliczce znamionowej narzędzia.

f) Nigdy nie pracuj z narzędziami, które ma uszkodzony kabel elektryczny lub wtyczkę, lub spadło na ziemię i jest w jakikolwiek sposób uszkodzone.

g) W przypadku użycia kabla przedłużającego, zawsze sprawdzaj, czy jego parametry techniczne odpowiadają danym zamieszczonym na tabliczce znamionowej narzędzia. Jeżeli narzędzie jest używane na zewnątrz, używaj kabla przedłużającego odpowiedniego do użytkowania na zewnątrz. Przy użyciu bębnow przedłużających konieczne jest ich rozwinięcie, aby nie dochodziło do przegrzania kabla.

h) Jeżeli elektryczne narzędzie jest używane w wilgotnych pomieszczeniach lub na zewnątrz, jego użytkowanie jest dozwolone tylko wtedy, jeżeli jest podłączone do obwodu elektrycznego z wyłącznikiem różnicowoprądowym 530 mA. Wykorzystanie elektrycznego obwodu z wyłącznikiem RCD/ obniża ryzyko porażenia prądem elektrycznym.

i) Ręczne narzędzie elektryczne trzymaj wyłącznie za zaizolowane obszary przeznaczone do chwytu, ponieważ w trakcie eksploatacji może dojść do kontaktu osprzętu inacego czy wirującego z ukrytym przewodem lub ze sznurkiem zasilającym narzędzia.

## 3. Bezpieczeństwo osób

a) Przy używaniu narzędzia elektrycznego bądź uważaj i ostrożnie, poświęcaj maksymalną uwagę czynności, którą wykonujesz. Skup się na pracy. Nie pracuj z narzędziem elektrycznym, jeżeli jesteś zwany lub jesteś pod wpływem narkotyków, alkoholu lub leków. Również chwilowa nieuwaga przy używaniu narzędzia elektrycznego może prowadzić do poważnego urazu. Obaj. Przy pracy z narzędziem elektrycznym nie jedz, nie pij i nie pal.

b) Używaj środków ochronnych. Zawsze używaj środków chroniących wzrok. Używaj środków ochronnych odpowiadających rodzajowi pracy, którą wykonujesz. Środki ochronne, jak na przykład respirator, antyposiłkowe obuwie ochronne, nakrycie głowy lub ochrona słuchu używane w zgodzie z warunkami pracy, obniżają ryzyko zranienia osób.

c) Wystrzegaj się nieumyślnego załączenia narzędzia. Nie przenoś narzędzia, które jest podłączone do sieci elektrycznej z palcem na włączniku lub spúście. Przed przyłączeniem do napięcia elektrycznego, upewnij się że włącznik lub spúst są w pozycji „wyłączony”. Przenoszenie narzędzia z palcem na włączniku lub wkładanie wtyczki narzędzia do gniazdka z załączonym włącznikiem może być przyczyną poważnych urazów.

d) Przed włączeniem narzędzia usuń wszelkie klucze i przyrządy ustawiające. Klucz lub przyrząd nastawiający, który zostanie przymocowany do obracającej się części może być przyczyną zranienia osób.

e) Zawsze utrzymuj stabilną postawę i równowagę. Pracuj tylko tam, gdzie masz bezpiecznie dostęp. Nigdy nie przeceniaj własnych sił. Nie używaj narzędzi elektrycznych, jeżeli jesteś zmęczony.

f) Ubiegaj się w odpowiedni sposób. Używaj odzieży roboczej. Nie noś luźnych ubrań i biżuterii. Dbaj o to, aby twoje włosy, odzież, rękawice lub inne części twojego ciała nie znalazły się zbyt blisko obracających się lub rozrzuconych części narzędzia elektrycznego.

g) Podłącz urządzenie do odsysania pyłu. Jeżeli narzędzie posiada możliwość podłączenia urządzenia do wychwytywania lub odsysania pyłu, zapewnij aby doszło do jego odpowiedniego podłączenia i użytkowania. Wykorzystanie tych

urządzeń może ograniczyć niebezpieczeństwo powstające z powodu pyłu.

h) Stabilnie przymocuj obrabiany przedmiot. Użyj ściśku stołarskiego lub imadła w celu zamocowania części, która będzie obrabiana.

i) Nie używaj narzędzia elektrycznego, jeżeli jesteś pod wpływem alkoholu, narkotyków, leków lub innych środków odurzających lub uzależniających.

j) Opisywane urządzenie nie jest przeznaczone do użytku przez osoby o obniżonych możliwościach fizycznych, umysłowych, mentalnych (włącznie z dziećmi) lub przez osoby z niewystarczającym doświadczeniem i wiedzą, jeżeli nie znajdują się one pod nadzorem lub nie otrzymały wskazówek dot. użytkowania oraz odpowiedzialnej za ich bezpieczeństwo.

Dzieci muszą znajdować się pod nadzorem, aby była pewność, że nie będą się urządzeniem.

4. Używanie narzędzia elektrycznego i jego konserwacja

a) W przypadku jakichkolwiek problemów przy pracy, przed każdym czyszczeniem lub konserwacją, przy każdym przesunięciu oraz po ukończeniu pracy, narzędzie elektryczne należy zawsze odłączyć od sieci elektrycznej. Nigdy nie pracuj z narzędziem elektrycznym, jeżeli jest ono w jakikolwiek sposób uszkodzone.

b) Jeżeli narzędzie zacznie wydawać nienaturalny dźwięk lub zapach, natychmiast zakończ pracę.

c) Nie przeciągaj narzędzia elektrycznego. Narzędzie elektryczne będzie pracować lepiej i bezpieczniej, jeżeli będziesz go używać jedynie przy obrótach, które są dla niego zalecane. Używaj odpowiedniego narzędzia, przeznaczonego dla danej czynności. Odpowiednie narzędzie będzie lepiej i bezpieczniej wykonywać pracę, dla której zostało skonstruowane.

d) Nie używaj narzędzia elektrycznego, którego nie da się bezpiecznie włączyć i wyłączyć włącznikiem sterowania. Używanie takiego narzędzia jest niebezpieczne. Wadliwe włączniki muszą być naprawione przez certyfikowany serwis.

e) Przed rozpoczęciem regulacji, wymiany osprzętu lub konserwacji odłącz narzędzie od źródła energii elektrycznej. Ten krok ograniczy niebezpieczeństwo przypadkowego uruchomienia.

f) Nieużywane narzędzie elektryczne wyczyść i schowaj tak, by znajdowało się poza zasięgiem dzieci i osób niepowołanych. Narzędzie elektryczne w rękach niedoświadczonych użytkowników może być niebezpieczne. Narzędzie elektryczne przechowuj w suchym i bezpiecznym miejscu.

g) Urzućmy narzędzie elektryczne w dobrym stanie. Systematycznie kontroluj wyregulowanie ruchomych części oraz ich ruch. Kontroluj, czy nie doszło do uszkodzeń obudowy ochronnej lub innych części, których uszkodzenia mogą zagrozić bezpiecznemu działaniu narzędzia elektrycznego. Jeżeli narzędzie jest uszkodzone, spraw, aby przed kolejnym użyciem zostało w pełni naprawione. Wiele urazów jest spowodowanych przez złą konserwację narzędzia elektrycznego.

h) Przyrządy tnące utrzymuj w czystości oraz dbaj o ich ostrość. Odpowiednie utrzymane i naostrzone narzędzia ułatwiają pracę, ograniczają niebezpieczeństwo zranienia, a pracę z nimi jest łatwiejsze. Użycie innego wyposażenia niż to, które zostało podane w instrukcji obsługi, może spowodować uszkodzenie narzędzia i być przyczyną zranienia.

i) Narzędzi elektrycznych, wyposażenia, sprzętu roboczego itp. używaj w zgodzie z niniejszą instrukcją w sposób, który jest przypisany dla konkretnego narzędzia elektrycznego, dodatkowo z uwagą na dane warunki pracy oraz rodzaj wykonywanej pracy. Używanie narzędzia do innych celów, niż jest przeznaczone, może prowadzić do niebezpiecznych sytuacji.

## 5. Używanie narzędzia akumulatorowego

a) Przed włożeniem akumulatora, upewnij się, że włącznik znajduje się w pozycji „0 - wyłączony”.

Włożenie akumulatora do włączonego narzędzia może być przyczyną niebezpiecznych sytuacji.

b) Do ładowania akumulatorów stosuj jedynie ładowarki wskazane przez producenta.

Użycie ładowarki przeznaczonej dla innego typu akumulatora może spowodować jego uszkodzenie oraz pożar.

c) Używaj akumulatorów, które są przeznaczone jedynie dla danego narzędzia. Użycie innych akumulatorów może być przyczyną zranienia lub powstania pożaru.

d) Jeżeli akumulator nie jest używany, przechowuj go bez kontaktu z metalowymi przedmiotami, na przykład: zaciskami, kluczami, śrubami i innymi drobnymi metalowymi przedmiotami, które mogłyby spowodować kontakt jednego styku akumulatora z drugim. Zwarcie akumulatora może spowodować zranienie, poparzenia lub pożar.

e) Obchodź się ostrożnie z akumulatorami. Przy nieostrożnym obchodzeniu się może z akumulatora wycieć substancja chemiczna. Unikaj kontaktu z tą substancją, a jeżeli dojdzie do kontaktu z nią, dokładnie wymyj miejsce kontaktu pod bieżącą wodą. Jeżeli substancja chemiczna dostanie się do oczu, natychmiast kontaktuj się z lekarzem. Substancją chemiczną z akumulatora może spowodować poważne zranienia.

## 6. Serwis

a) Nie wymieniaj sam części narzędzia, nie przeprowadzaj samodzielnych napraw, ani w żaden inny sposób nie ingeruj w konstrukcję narzędzia. Naprawy narzędzia zlecaj wykwalifikowanym osobom.

b) Każda naprawa lub modyfikacja produktu przeprowadzona bez upoważnienia przez naszą firmę jest niedopuszczalna (może spowodować uraz lub szkodę użytkownikom).

c) Narzędzia elektryczne zawsze oddawaj do naprawy do certyfikowanego punktu serwisowego. Używaj tylko oryginalnych lub polecanych części zamiennych. Zapewnisz w ten sposób bezpieczeństwo sobie i twojemu narzędziu.

## **UZUPEŁNIAJĄCA INSTRUKCJA BEZPIECZEŃSTWA**

Przed użyciem przeczytaj niniejszą instrukcję bezpieczeństwa oraz zachowaj ją.

! - Ten symbol oznacza niebezpieczeństwo wystąpienia urazu lub uszkodzenia urządzenia.

! Niestosowanie się do instrukcji zawartych w niniejszym podręczniku grozi wystąpieniem ryzyka urazu.

! Elektryczna ręczna pilarka tarczowa odpowiada obowiązującym przepisom i normom technicznym.

! Zanim odłożysz pilarkę tarczową upewnij się, że wszystkie ruchome elementy zatrzymały się.

Specjalne instrukcje bezpieczeństwa przy obsłudze pilarki tarczowej

**Ostrzeżenie!** Niebezpieczeństwo zranienia! Wyłącz pilarkę i wyciągnij wtyczkę z kontaktu zanim podejmiesz próbę zamontowania lub wyciągnięcia tarczy tnącej pilarki. Unikniesz w ten sposób przypadkowego uruchomienia pilarki.

1. Stopa tarczy piłującej pilarki powinna być zawsze w stabilnym kontakcie z ciętym materiałem

2. Trzymaj ręce w dostatecznej odległości od tarczy piłującej pilarki

3. Nigdy nie sięgaj do spodniej części materiału w trakcie cięcia

4. Upewnij się, że tarcza piłująca jest ostra, nieuszkodzona i prawidłowo nastawiona. Gdyby tak nie było, ostrze może się złamać i spowodować uszkodzenie pilarki lub zranienie obsługi.

5. Nie dotykaj tarczy piłującej pilarki bezpośrednio po cięciu. Może być gorąca.

6. Usuń klucz regulujący z pilarki przed rozpoczęciem pracy z nią.

7. Niektóre obrabiane materiały mogą zawierać substancje konserwujące, które mogą być toksyczne. Unikaj wdychania opiłków przy obrabianiu takich materiałów.

8. Przy cięciu cienkich materiałów, upewnij się, że odcinane części nie dostaną się do wysuwanej osłony pilarki.

! Przy wykonywaniu prac pyłowych noś maskę przeciwpyłową oraz okulary ochronne. Noś okulary ochronne, które odpowiadają standardowi DIN 58124.

Przy używaniu pilarki bez ochrony wzroku mogą dostać się do oczu ciała obce (jakimi są na przykład okruchy czy drzazgi). Może to spowodować trwałe uszkodzenie wzroku. Używanie okularów ochronnych, które nie odpowiadają standardowi DIN może prowadzić do poważnego uszkodzenia wzroku z powodu możliwego rozbicia szkła ochronnego.

! Wybierz tarczę piłującą odpowiednią do pracy, którą chcesz właśnie wykonywać. Tą pilarką tnij tylko drewno, materiały drewniane i miękkie metale jak aluminium. Inne materiały mogą się rwać, rozrywać lub zostać wyrzucone, zaczepić się na tarczy piłującej lub spowodować inne niebezpieczeństwa.

! Nie używaj ściernicy

- Strzałka na tarczy tnącej, która wskazuje kierunek obrotów, musi pokazywać taki sam kierunek co strzałka na osłonie pilarki. Zęby tarczy piłującej muszą być skierowane w kierunku obrotów pilarki (kierunek do dołu, do przodu)

- Utrzymuj w czystości tarczę tnącą i powierzchnię

zaciskową kołnierza. Kołnierz tarczy piłującej musi zawsze zachodzić do obracającej się płytki zapadowej, w kierunku do środka (w stronę tarczy piłującej).

- Upewnij się, że wszystkie przyrządy dociskające i zamknięcia są dokręcone i że żadna część nie ma zbyt dużego luzu.

! Nigdy nie tnij przedmiotów, które trzymasz swobodnie w ręce.

! Upewnij się, że już odcięte części nie dostaną się do tarczy piłującej ani nie zostaną złapane przez tarczę tnącą i wyrzucone przez nią.

! Nigdy nie tnij więcej niż jednego kawałka materiału jednocześnie.

! Bądź szczególnie ostrożny, kiedy tniesz duże, bardzo małe lub nieregularne elementy.

! Żadne gwoździe lub inne ciała obce nie mogą znajdować się w tej części obrabianego elementu, który ma być cięty.

! Żadne osoby nie mają prawa stać w pobliżu pilarki lub za pilarką, gdzie są wyrzucane trociny i okruchy.

! Nie używaj pilarki do cięcia drewna opałowego.

! Nie próbuj zatrzymywać obrotów tarczy piłującej naciskiem na jej boczną stronę.

! Nie używaj tarcz piłujących, które rozmiarom i formą nie odpowiadają wymaganiom tego narzędzia.

Przed cięciem stabilnie przymocuj obrabiany materiał, np. przy pomocy zacisków /nie są częścią dostawy/.

! Trzymaj ręce z dala od obszaru cięcia i od tarczy tnącej. Swoją drugą ręką trzymaj pomocniczą rękęjść lub osłonę silnika. Kiedy trzymasz pilarkę dwiema rękami, nie może dojść do ich zranienia tarczą piłującą.

! Ustaw głębokość cięcia minimalnie na grubość obrabianego materiału.

! Jeżeli wykonujesz pracę, przy której narzędzie może mieć kontakt z ukrytym przewodem elektrycznym lub z własnym kablem sieciowym, trzymaj narzędzie elektryczne w miejscach z izolowaną powierzchnią przeznaczoną do trzymania.

! Utrzymuj mocny chwyt pilarki obiema rękami i ułóż swoje ramiona w takiej pozycji, abyś mógł uniknąć uderzenia zwrotnego. Należy ustawić się po jednej lub po drugiej stronie tarczy piłującej - nie w jednej linii z tarczą piłującą.

! Przy podłużnym cięciu używaj zawsze podłużnych prowadnic, liniału lub równej listwy prowadzącej.

! Nigdy nie używaj uszkodzonych i niewłaściwych podkładek czy zacisków.

! Jeżeli tarcza piłująca jest zaciśnięta (zablokowana) lub z innych powodów cięcie jest przerwane, zwolnij włącznik i trzymaj pilarkę bez ruchu w materiale aż tarcza tnąca zupełnie się nie zatrzyma.

! Nigdy nie próbuj wyjmować pilarki z nacięcia lub ciągnąć pilarkę ruchem do tyłu, jeżeli tarcza piłująca jest w ruchu. Może dojść do uderzenia zwrotnego.

! Jeżeli chcesz ponownie uruchomić pilarkę, która jest umieszczona w obrabianym kawałku, wycentruj tarczę piłującą w wycięciu i upewnij się, że zęby pilarki nie są zakleszczone w materiale.

! Podpieraj duże płyty, aby zminimalizować niebezpieczeństwo zacięcia się tarczy lub uderzenia

zwrotnego.

! Nie używaj tępych lub w inny sposób uszkodzonych tarcz piłujących.

! Przed wykonaniem cięcia solidnie dokręć dźwignię regulującą głębokość tarczy piłującej i dźwignię regulującą przekrzywienie cięcia.

! Bądź szczególnie ostrożny podczas wykonywania cięć do środka materiału, np. istniejących ścian lub ukrytych obszarów.

! Nigdy nie pracuj z pilarką bez nałożonej osłony tarczy piłującej.

Spodnia osłona ochronna

! Przed każdym użyciem sprawdź, czy spodnia osłona ochronna poprawnie się zamyka.

! Nie używaj pilarki, jeżeli spodnia osłona ochronna nie rusza się swobodnie i nie zamka się natychmiast.

! Nigdy nie zaciskaj ani nie przywiązuj spodniej osłony ochronnej w otwartej pozycji.

! Sprawdź działanie sprężyny spodniej osłony ochronnej. Jeżeli osłona ochronna i sprężyna nie pracują należycie, muszą być przed użyciem naprawione.

! Spodnia osłona ochronna może być odciągana ręcznie jedynie przy specjalnych cięciach – na przykład podczas wycinania otworów w środku materiału lub przy skomplikowanych kątowych cięciach. Podnieć spodnią osłonę ochronną przy pomocy rękojeści odciągającej. Gdy tylko tarcza piłująca wniknie w materiał, spodnia osłona ochronna musi zostać zwolniona.

! Zanim odłożysz pilarkę na stół roboczy lub na podłogę, zawsze upewnij się, czy spodnia osłona ochronna przykrywa tarczę piłującą.

Klin rozpierający

! Używaj odpowiedniego dla używanej tarczy piłującej klina rozpierającego.

! Ustaw klin rozpierający tak jak podano w instrukcji obsługi.

! Z wyjątkiem cięcia w głąb, stosuj zawsze klin rozpierający.

! Aby klin rozpierający działał, musi pasować do cięcia w obrabianej szluzce materiału.

! Nie pracuj z pilarką, jeżeli klin rozpierający jest wygięty.

! Upewnij się, że klin rozpierający jest ustawiony tak, aby odległość między klinem rozpierającym i wieńcem tarczy piłującej nie była większa niż 5 mm, a wieńiec tarczy piłującej nie wystawał więcej niż 5 mm za spodni skraj klina rozpierającego.

! Przy wymianie tarczy piłującej uważaj, aby szerokość cięcia nie była mniejsza niż głębokość klina rozpierającego.

Unikaj uderzenia zwrotnego pilarki.

Ostrzeżenie: do uderzenia zwrotnego dojdzie, jeżeli wywrzesz mocny nacisk na tarczę piły, co spowoduje nieoczekiwane wybicie drewna. Uderzenie zwrotne jest bardzo niebezpieczne, ale można je minimalizować, kiedy znasz jego przyczyny i unikasz ich.

1. Stopa tarczy piłującej pilarki powinna być zawsze w stabilnym kontakcie z ciętym materiałem

2. Zawsze trzymaj pilarkę obiema rękami. Pod cięte części podłóg duże płyty.

3. Uważaj, gdy tniesz długie elementy, które mogą się wyginać, skręcać lub spowodować zacięcie tarczy piłującej pilarki.

4. Nigdy nie tnij w środku, w miejscu między podłożonym kawałkiem drewna. Drewno może się wygiąć i spowodować zacięcie się tarczy piłującej pilarki.

5. Nigdy nie tnij nad głową.

6. Nie naciskaj na pilarkę. Pozwól pracować tarczy piłującej pilarki jej własną prędkością.

7. Zabezpiecz obrabiany materiał przy pomocy zacisków lub imadła - unikniesz dzięki temu zarówno wibracji jak i nierównych cięć.

8. Uruchomionej pilarki nie odginaj od linii cięcia - może to spowodować, że pilarka wyskoczy z linii cięcia.

9. Przed cięciem sprawdź drewno i usuń z niego wszelkie śruby, zaciski i gwoździe.

10. Wymień tarczę piłującą pilarki, jeżeli będzie tępą.

11. Używaj jedynie tarcz piłujących zgodnych z EN 847-1 - nigdy nie używaj tarcz piłujących wyprodukowanych ze stali szybkotnącej (High Speed Steel – HSS).

! Używaj środków ochrony słuchu w celu obniżenia ryzyka jego uszkodzenia,

! Używaj środków ochrony przeciw wdychaniu niebezpiecznego pyłu,

! Przy pracy z tarczami piłującymi i chropowatymi materiałami noś rękawice – jeżeli do możliwe, tarcze pilujące noś w uchwytach.

! Przy cięciu drewna konieczne jest, aby tarcze pilarki były podłączone do urządzenia wylapującego pył. W dalszej części należy zapoznać się z warunkami dotyczącymi osadzania się pyłu - np. rodzaj obrabianego materiału a możliwości odsysania pyłu.

- Używaj środków ochronnych przeciwko hałasowi, pyłowi oraz wibracjom!!!

ZACHOWAJ NINIEJSZĄ INSTRUKCJĘ BEZPIECZEŃSTWA!!!

## OPIS (A)

Niniejsza elektryczna tarczowa pilarka ręczna jest przeznaczona do cięcia drewna, tylną rękojeść trzyma się prawą ręką. Niniejsza pilarka nie jest odpowiednia do stacjonarnego użycia.

1	Włacznik
2	Przycisk zabezpieczający
3	Wyprowadzenie do podłączenia odsysacza pyłu
4	Miarka głębokości cięcia
5	Śruba regulująca głębokość cięcia
6	Otwory wentylacyjne
7	Uchwyt prowadzący/rękojeść
8	Miarka kąta skosu
9	Śruba regulująca kąt skosu
10	Podstawa pilarki
11	Symbol cięć ukośnych
12	Symbol cięć prostych
13	Prowadnica równoległa
14.	Śruba do ustawiania prowadnicy równoległej
15	Oslona tarczy pilarki
16	Oslona ochronna

- 17 Tarcza tnąca
- 18 Klucz do zamocowania kołnierza
- 19 Kołnierz
- 20 Śruba mocująca
- 21 Klucz do śruby mocującej

## PIKTOGRAMY

Piktogramy zamieszczone na opakowaniu produktu:

- a) Wartości zasilania
- b) Pobór mocy
- c) Obroty bez obciążenia
- d) Średnica tarczy tnącej
- e) Maks. wydajność cięcia (90°)
- f) Maks. wydajność cięcia (45°)

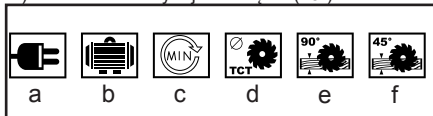

## POUŻITI A PROVOZ

### UŻYCI E I EKSPLOATACJA

Narzędzie ASIST jest przeznaczone jedynie do użycia domowego lub hobbystycznego.

Producent i dostawca nie zalecają używania tego narzędzia w warunkach ekstremalnych oraz przy wysokim obciążeniu.

Jakiegokolwiek dodatkowe wymagania muszą być przedmiotem porozumienia pomiędzy producentem a odbiorcą.

### Wymiana tarczy pilarki (B,C)

! Przed wymianą tarczy zawsze odepnij pilarkę z sieci. ! Używaj tylko ostrych i nieuszkodzonych tarcz. Pęknięte lub wygięte tarcze należy natychmiast wymienić.

Trzymaj kołnierz (19) kluczem (18).

Kluczem (21) poluzuj śrubę mocującą (20) i wyciągnij ją. Usuń kołnierz (19).

Wymyj starą tarczę pilarki i włóż nową tarczę tak, aby zęby były skierowane w kierunku rotacji, zgodnie ze strzałką na stałej osłonie tarczy.

Oslonę tarczy umieść z powrotem w normalnej pozycji. Załóż kołnierz na tarczę i kluczem (21) dokręć śrubę mocującą (20).

! Upewnij się, że średnica wrzeciona i otwór tarczy odpowiadają sobie.

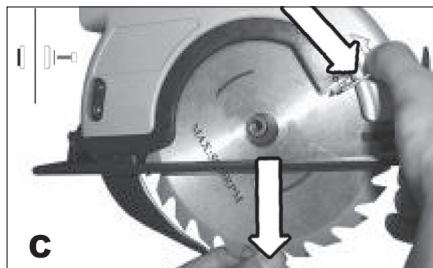
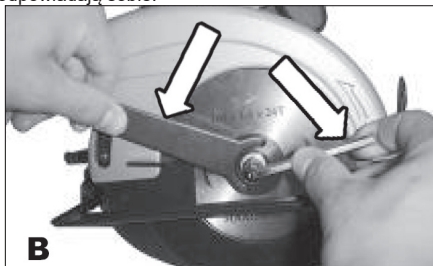

### Ustawienie głębokości cięcia (E)

1. Zwolnij dźwignię ustalającą dla regulacji głębokości (7).

2. Płytę podstawy wyrównaj równoległe z krawędzią obrabianego materiału i podnoś korpus piły, aż tarcza pilarska nie znajdzie się na odpowiedniej głębokości, ustalonej na podstawie głębokości miarki cięcia (4) (wyrównaj z linią na miarce).

3. Aby zabezpieczyć nastawioną głębokość, użyj dźwigni ustalającej regulację głębokości (7).

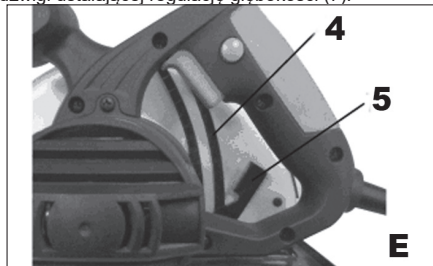

### Ustawienie kąta skosu (F)

Kąt skosu można płynnie ustawiać - wartości między 0° a 45°.

Poluzuj śruby regulujące (9).

Wymagany kąt skosu ustaw wg miarki (8) i dokręć śruby regulujące (9).



### Nasadzenie prowadnicy równoległej (G)

Prowadnica równoległa umożliwia cięcia równoległe ze skrajem oddalonym maksymalnie o 10 cm.

Poluzuj śrubę regulującą (14).

Włóż prowadnicę równoległą (13) do podstawy pilarki (10).

Ustaw prowadnicę równoległą na požądaną odległość



i dokręć śrubę regulującą (14).

#### Instrukcja obsługi (H)

Przymocuj cięty przedmiot. Strona, która będzie widoczna, powinna być skierowana na dół, ponieważ ta strona cięcia jest czystsza.

Włącz pilarkę i pozwól jej osiągnąć pełne obroty zanim zaczniesz ciąć, tzn. zanim tarcza dotknie materiału. Nie naciskaj zbyt mocno na pilarkę, daj jej wystarczającą ilość czasu na cięcie.

Pilarkę trzymaj obiema rękami na obydwu uchwytach. Tak najlepiej steruje się pilarką.

Do cięć prostych, według narysowanej linii prostej, użyj symbolu dla cięć prostych (12).

Do cięć ukośnych, według narysowanej linii prostej, użyj symbolu dla cięć ukośnych (11).



#### Włączanie i wyłączanie (I)

Pilarka jest wyposażona w przycisk zabezpieczający, aby nie mogło dojść do przypadkowego włączenia.

Pilarkę włączysz poprzez przytrzymanie wciśniętego przycisku zabezpieczającego (2) i wciśnięcie włącznika (1).

Pilarkę zatrzymasz poprzez puszczenie włącznika (1).

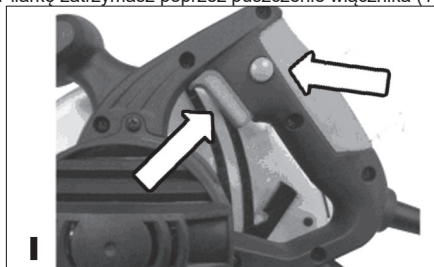

#### Odsysanie pyłu

Do wypustu przeznaczanego do odsysania (3) można podłączyć odkurzacz - bezpośrednio do wypustu lub za pomocą redukcji (przejściówki).

W razie potrzeby podłącz do wyprowadzenia (3) redukcję.

Lepiej jest używać odkurzacza przemysłowego.

Kontrola i wymiana węglika

Węglik należy regularnie kontrolować. Poprzez eksploatację dochodzi do ich stopniowego zużycia. Zdejmij uchwyty węglików i wyczyść je.

W przypadku zużycia wymień obydwa węgliki jednocześnie.

Przymocuj uchwyt węglików.

Po przymocowaniu nowych węglików, uruchom narzędzie bez obciążenia na 5 minut.

! Używaj węglików tylko odpowiedniego typu.

#### Wskazówki dotyczące cięcia:

1. Tnij drzewo wyjściową (górną) stroną do dołu, aby osiągnąć czyste cięcie. W związku z tym, że pilarka tnie w kierunku do góry, jest mniej prawdopodobne, że spodnia powierzchnia drzewa odprysnie.

2. Nigdy nie włączaj pilarki, jeżeli tarcza tnąca pilarki jest w kontakcie z materiałem.

3. Przed rozpoczęciem cięcia pozwól pilarce osiągnąć pełną prędkość.

4. Ostra tarcza tnąca pozwala wykonać czystsze cięcia i przedłużyć żywotność pilarki. Tępa tarcza tnąca prowadzi do przeciążenia silnika, uderzenia zwrotnego i szybkiego zużycia narzędzia.

5. Zanim położysz piłę na ziemię lub będziesz wyciągał odcięty materiał, poczekaj aż tarcza tnąca zupełnie się zatrzyma.

6. Prowadnica, którą zawiera twoja pilarka, pomoże ci wykonać proste, stabilne cięcia również przy cięciu większych kawałków drewna.

#### Cięcie otworów

Tę metodę stosuje się, jeżeli trzeba wyciąć otwór w drewnie bez cięcia z boku. Zachowaj najwyższą ostrożność, gdy zaczynasz ciąć otwór.

1. Przechyl pilarkę do przodu w taki sposób, że przednia część podstawy będzie w stabilnym kontakcie z drewnem, ale tarcza tnąca nie będzie dotykała drewna.

2. Przy użyciu rękojeści znajdującej się na wsuwanej osłonie tarczy tnącej ściągniesz osłonę, aby odsłonić tarczę tnącą.

3. Opuść pilarkę, aby jej zęby prawie dotykały drewna.

4. Puść zasuwaną osłonę tarczy tnącej.

5. Przytrzymaj pilarkę obiema rękami i włącz ją. Powoli opuszczaj pilarkę, żeby tarcza tnąca dotknęła drewna, następnie zacznij ciąć.

6. Utrzymuj przednią część podstawy w zdecydowanym kontakcie z drewnem. Kontynuuj przechylanie pilarki aż do momentu, w którym podstawa położy się równo na drewnie, a tarcza pilarki będzie poruszać się swobodnie.

7. Dokończ cięcie danej strony otworu ruchem skierowanym do przodu.

8. Nigdy nie poruszaj pilarką w kierunku do tyłu. Zanim wyjmiesz pilarkę z otworu, pozwól tarczy tnącej zupełnie się zatrzymać.

#### CZYSZCZENIE I KONSERWACJA

! Przed czyszczeniem i konserwacją zawsze wyjmij kabel zasilający narzędzia z kontaktu.

1. Aby uniknąć urazów, zawsze przed czyszczeniem lub przeprowadzaniem jakiegokolwiek konserwacji odłącz piłę od źródła energii. Najlepiej czyści się piłę przy pomocy sprężonego powietrza. Przy korzystaniu ze sprężonego powietrza zawsze używaj okularów ochronnych. Jeżeli nie ma do dyspozycji sprężonego powietrza, do usunięcia pyłu i trocin użyj szczotki.

2. Odpowietrzniki wentylacji silnika i dźwignie

przełączników muszą być utrzymywane w czystości, bez obecności ciał obcych. Nie czyść ich poprzez wkładanie szpiczastych przedmiotów do otworów.

3. Nigdy nie używaj środków żrących do czyszczenia plastikowych części. Do środków żrących należą: benzyna, czterochlorek węgla, środki czyszczące zawierające chlor i domowe środki czystości zawierające amoniak. Do czyszczenia piły nie używaj żadnych z wyżej wymienionych substancji.

4. W przypadku zbyt częstego wyłączania się, oddaj urządzenie do serwisu, aby sprawdzono i ewentualnie wymieniono szczotki węglowe.

5. Tarcze pilarskie stępują się również przy cięciu tarczy. Wyraźnym znakiem tepej tarczy pilarskiej jest konieczność wywierania nacisku na piłę w trakcie cięcia do przodu, zamiast spokojnego jej prowadzenia. Aby naostrzyć tarczę, zanieś ją do punktu serwisowego.

6. Zawsze utrzymuj maszynę w czystości.

7. Jeżeli zauważysz jakiegokolwiek uszkodzenie, przejrzyj rysunek rozłożonej maszyny oraz wykaz części zamiennych, abyś był w stanie określić, którą część zamienną możesz zamówić w dziale obsługi klienta.

8. Obudowę czyść tylko przy użyciu wilgotnej tkaniny. Nie używaj rozpuszczalników! Następnie dokładnie ją osusz. W celu zachowania pojemności baterii zalecamy, aby raz w miesiącu zupełnie rozładować baterię, a następnie naładować ją do pełna. Przechowuj jedynie z baterią naładowaną do pełna, a w przypadku długotrwałego przechowywania baterię od czasu do czasu doładowuj. Przechowuj w suchym miejscu, gdzie nie występują mrozy; temperatura otoczenia nie powinna przekraczać 40 °C.

9. Jeżeli dojdzie do uszkodzenia kabla sieciowego przyrządu elektrycznego, musi on zostać wymieniony na podobny kabel sieciowy, dostępny w serwisie lub u wykwalifikowanego autoryzowanego technika.

10. Z powodów bezpieczeństwa, maszyna automatycznie się wyłącza, jeżeli szczotki węglowe są zużyte i nie mają już kontaktu z silnikiem. W takim przypadku należy wymienić szczotki węglowe na parę podobnych, dostępnych za pośrednictwem serwisu lub u wykwalifikowanego specjalisty.

Przechowywanie w spoczynku w dłuższym okresie czasu

Narzędzia nie należy przechowywać w miejscu, w którym występuje wysoka temperatura.

O ile jest to możliwe, przechowuj urządzenie w miejscu o stałej temperaturze i ze stałą wilgotnością.

#### DANE TECHNICZNE

Napięcie wejściowe	230 V
Częstotliwość wejściowa	50 Hz
Pobór mocy	1200 W
Obrotы bez obciążenia	5500 min-1
Rozmiary tarczy	ø185xø20x1,25 mm
Maksymalna głębokość cięcia:	65 mm
Kąt skosu	0-45°
Waga	3,75 kg
Klasa zabezpieczenia	□ / II.

Poziom ciśnienia akustycznego mierzony na podstaw-

ie EN 60745:

LpA (ciśnienie akustyczne) 99,6 dB (A) KpA=3

LWA (moc akustyczna) 110,6 dB (A) KwA=3

Podlejmy odpowiednie kroki w celu ochrony słuchu! Używaj środków chroniących słuch zawsze, kiedy ciśnienie akustyczne przekroczy poziom 80 dB (A). Efektowna ważona wartość przyspieszenia na podstawie EN 60745

3,278 m/s<sup>2</sup> K=1,5

Ostrzeżenie: Wartość wibracji w trakcie aktualnego użycia elektrycznego narzędzia ręcznego może różnić się od deklarowanej wartości w zależności od sposobu, w jaki narzędzie jest użyte oraz w zależności od następujących okoliczności: sposób użycia narzędzia elektrycznego i rodzaj ciętego lub przewiercanego materiału, stan narzędzia i sposób jego konserwacji, poprawność wyboru wykorzystanych przyrządów oraz zabezpieczenie ich ostrości i dobrego stanu, wytrzymałość uchwytu rękojści, użycie urządzeń antywibracyjnych, zgodność użycia narzędzia elektrycznego z celem, dla którego było

projektowane, przebieg pracy zgodny ze wskazówkami producenta. Jeśli narzędzie będzie używane niepoprawnie, może wystąpić syndrom trzęsienia rękiramienia. Ostrzeżenie: aby osiągnąć dokładniejsze wyniki należy wziąć pod uwagę stopień oddziaływania wibracji w konkretnych warunkach we wszystkich trybach pracy, a więc czas, w którym ręczne narzędzie jest wyłączone poza okresem pracy oraz czas, w którym działa bez obciążenia, więc nie wykonuje pracy. Może to wyraźnie obniżyć poziom ekspozycji w trakcie całego cyklu pracy. Minimalizuj ryzyko wpływu drgań - używaj ostrych dłut, wiertel i noży. Konserwuj narzędzie zgodnie z niniejszą instrukcją i zapewnij dokładne smarowanie.

Przy regularnym użytkowaniu narzędzia, zainwestuj w wyposażenie antywibracyjne. Nie używaj narzędzia przy temperaturach niższych niż 10 °C.

Swoją pracę zaplanuj tak, by zadania z wykorzystaniem elektrycznego narzędzia produkującego duże wstrząsy była rozłożona na kilka dni.

Zastrzegamy prawo do zmian.

#### OCHRONA ŚRODOWISKA NATURALNEGO PRZETWARZANIE ODPADÓW



Narzędzia elektryczne, osprzęt i opakowania powinny zostać przekazane do odzysku odpadów, które nie zagrażają środowisku naturalnemu.

Nie wyrzucaj narzędzi elektrycznych do domowych odpadów!

Zgodnie z dyrektywą europejską WEEE (2012/19/EU) o starych urządzeniach elektrycznych i elektronicznych i jej realizacji w krajowych prawodawstwach, nieużyteczne elektronarzędzie musi zostać oddane do miejsca zakupu podobnego narzędzia lub w dostępnych miejscach zbierających i likwidujących elektronarzędzia. W ten sposób dostarczone narzędzia

elektryczne, zostaną zgromadzone, rozebrane i przekazane do odzysku odpadów, który nie zagraża środowisku naturalnemu.

### **GWARANCJA**

W dołączonym materiale znajdziesz specyfikację warunków gwarancyjnych.

### **Data produkcji**

Data produkcji jest włączana do numeru seryjnego na etykiecie produktu.

Numer seryjny ma format ORD-YY-MM-SERI, gdzie ORD to numer zamówienia, YY to rok produkcji, MM to miesiąc produkcji, SERI to numer seryjny produktu

## ZÁRUČNÍ LIST - CZ

### Záruční podmínky

1. Na uvedený výrobek zn. ASIST poskytuje spol. Wetra - XT, ČR s.r.o. 24 měsíců záruku od data prodeje. Životnost baterie je 6 měsíců od data prodeje. Záruční podmínky se řídí příslušnými ustanoveními občanského zákoníku.
- 2 Záruka se nevztahuje na opotřebení výrobku způsobené jeho obvyklým používáním. To znamená, záruka se nevztahuje na uhlíky, mazací tuky, pryžová těsnění na pohyblivých částech výrobku či běžné opotřebení pohyblivých částí, apod. Vzhledem k tomu, že nářadí ASIST je určeno pouze pro domácí – hobby použití, výrobce ani dovozce nedoporučují používat toto nářadí v extrémních podmínkách a pro podnikatelskou činnost.
3. V případě, že bude uplatněna zákazníkem záruka na škody a závady zaviněné neodborným zacházením, přetížením, použitím nesprávného příslušenství, mechanickým poškozením, zásahem nepovolane osoby a přirozeným opotřebením, může toto být důvodem pro zamítnutí reklamace.
4. Dovozece ani prodejce neodpovídají za škody způsobené neodborným zacházením a obsluhou s tímto výrobkem. Používejte výrobek výhradně v souladu s přiloženým návodem k použití.
5. V případě uplatnění reklamace doporučujeme předložit doklad, kterým zákazník prokáže zakoupení výrobku, kde bývá vyznačeno: datum prodeje, typové označení výrobku, sériové číslo, razítko prodejny a podpis prodávajícího. Z důvodu rychlejšího vyřízení reklamace a snadnější identifikaci výrobku doporučujeme nechat si vyplnit záruční list, který je součástí průvodní dokumentace.
6. Doporučujeme nářadí zasílat do záruční opravy s vloženým dokladem o zakoupení výrobku (eventuálně kopíí). Z výše uvedených důvodů doporučujeme přiložit vyplněný záruční list. Výrobek doporučujeme zasílat v pevném obalu (doporučujeme původní obal uzpůsobený přímo na výrobek), zabráníte tím případnému poškození při transportu.
7. Reklamaci uplatněte u prodejců, kde jste výrobek nebo nářadí zakoupili, případně v autorizovaném servisu uvedeném v tomto návodě.
8. Pokud bude servisním technikem při kontrole reklamovaného výrobku zjištěno, že závada byla způsobena nesprávným použitím výrobku a reklamace bude tudíž zamítnuta, je možné sjednat mimozáruční opravu, která bude provedena v domluveném termínu a na náklady majitele výrobku.
9. Společnost WETRA-XT, ČR s.r.o. nabízí zákazníkům možnost prodloužení záruky až na 36 měsíců. K získání nároku na tuto prodlouženou záruku nad rámec zákonné záruční doby (24 měsíců) je nutné splnit následující podmínky:
  - a) Před vypršením zákonné záruční lhůty si nechat funkční výrobek bezplatně prohlédnout v autorizovaném servisu. Plně funkční výrobek musí být doručen do servisního střediska v období od 21 měsíců do 24 měsíců od data nákupu výrobku.
  - b) K této bezplatné záruční prohlídce za účelem prodloužení záruční doby je zákazník povinen se prokázat originálem tohoto záručního listu potvrzeného prodejcem. V záručním listu musí být čitelně uvedeno datum koupě výrobku, typové označení a sériové čísla výrobku. Současně se záručním listem je nutné předložit originál stvrzenky o koupi zboží.
  - c) Plně funkční výrobek musí být doručen k servisní prohlídce čistý a kompletní t.z. včetně všech součástí a příslušenství.
  - d) Po provedení servisní prohlídky bude zákazníkovi v záručním listu potvrzen nárok na bezplatnou prodlouženou záruku o jeden rok.
  - e) Dopravu ze servisu k zákazníkovi zajišťuje výrobce na náklady zákazníka.



Výrobek:

Typ:

Seriové číslo:

Razítko a podpis:

Datum prodeje:

Záznamy opravy:

Doporučujeme při uplatnění reklamace předložit doklad o zakoupení výrobku nebo případně záruční list. Vyrobeno pro Wetra group v PRC.

*Sběrné místo pozáručního servisu:*

**Wetra - XT, servis nářadí ASIST**

**Areál Moravolen, Janáčkova 760/4**

**796 01 Jeseník**

## ZÁRUČNÍ LIST - SK

### Záručné podmienky

1. Na uvedený výrobok zn. ASIST poskytuje spol. Wetra - XT, SR s.r.o. 24 mesiacov záruku od dátumu predaja. Životnosť batérie je 6 mesiacov od dátumu predaja. Záručné podmienky sa riadia príslušnými ustanoveniami Občianskeho zákonníka.
2. Záruka sa nevzťahuje na opotrebenie výrobku spôsobené jeho obvyklým používaním. To znamená, záruka sa nevzťahuje na uhlíky, mazacie tuky, gumové tesnenia na pohyblivých častiach výrobku či bežné opotrebovanie pohyblivých častí, a pod. Vzhľadom na to, že náradie ASIST je určené iba pre domáce - hobby použitie, výrobca ani dovozca neodporúčajú používať toto náradie v extrémnych podmienkach a pre podnikateľskú činnosť.
3. V prípade, že bude uplatnená zákazníkom záruka na škody a závady zavinené neodborným zaobchádzaním, preťažením, použitím nesprávneho príslušenstva, mechanickým poškodením, zásahom nepovolanej osoby a prirodzeným opotrebením, môže toto byť dôvodom na zamietnutie reklamácie.
4. Dovozca ani predajca nezodpovedajú za škody spôsobené neodborným zaobchádzaním a obsluhou s týmto výrobkom. Používajte výrobok výhradne v súlade s priloženým návodom na použitie.
5. V prípade uplatnenia reklamácie odporúčame predložiť doklad, ktorým zákazník preukáže zakúpenia výrobku, kde býva vyznačené: dátum predaja, typové označenie výrobku, sériové číslo, pečiatku predajne a podpis predávajúceho. Z dôvodu rýchlejšieho vybavenia reklamácie a ľahšiu identifikáciu výrobku odporúčame nechať si vyplniť záručný list, ktorý je súčasťou sprievodnej dokumentácie.
6. Odporúčame náradie zasielať do záručnej opravy s vloženým dokladom o zakúpení výrobku (eventuálne kópií). Z vyššie uvedených dôvodov odporúčame priložiť vyplnený záručný list. Výrobok odporúčame zasielať v pevnom obale (Odporúčame pôvodný obal usposobený priamo na výrobok), zabrániť tým prípadnému poškodeniu pri transporte.
7. Reklamáciu uplatníte u predajcov, kde ste výrobok alebo náradie zakúpili, prípadne v autorizovanom servise uvedenom v tomto návode.
8. Pokiaľ bude servisným technikom pri kontrole reklamovaného výrobku zistené, že závada bola spôsobená nesprávnym použitím výrobku a reklamácia bude teda zamietnutá, je možné dojednať mimozáručnú opravu, ktorá bude vykonaná v dohodnutom termíne a na náklady majiteľa výrobku.
9. Spoločnosť WETRA-XT, SR s.r.o. ponúka zákazníkovi možnosť predĺženia záruky až na 36 mesiacov. Na získanie nároku na túto predĺženú záruku nad rámec zákonnej záručnej doby (24 mesiacov) je nutné splniť nasledovné podmienky:
  - a) Pred uplynutím zákonnej záručnej lehoty si nechať funkčný výrobok bezplatne prezrieť v autorizovanom servise. Plne funkčný výrobok musí byť doručený do servisného strediska v období od 21 mesiacov do 24 mesiacov od dátumu nákupu výrobku.
  - b) K tejto bezplatnej záručnej prehliadke za účelom predĺženia záručnej doby je zákazník povinný sa preukázať originálom tohto záručného listu potvrdeného predajcom. V záručnom liste musí byť čitateľne uvedený dátum kúpy výrobku, typové označenie a sériové čísla výrobku. Súčasne so záručným listom je nutné predložiť originál potvrdenky o kúpe tovaru.
  - c) Plne funkčný výrobok musí byť doručený k servisnej prehliadke čistý a kompletný t.j. vrátane všetkých súčastí a príslušenstva.
  - d) Po vykonaní servisnej prehliadky bude zákazníkovi v záručnom liste potvrdený nárok na bezplatnú predĺženú záruku o jeden rok.
  - e) Dopravu zo servisu k zákazníkovi zaisťuje výrobca na náklady zákazníka.



Výrobok:

Typ:

Sériové číslo:

Razítko a podpis:

Dátum predaja:

Záznamy opravovne:

*Doporučujeme pri uplatnení reklamácie predložiť doklad o kúpe výrobku alebo prípadne záručný list. Vyrobené pre Wetra group v PRC.*

*Zberné miesto pozáručného servisu:*

*WETRA – XT, SR s.r.o.*

*Nám. A. Hlinku 36/9 , 017 01 Považská Bystrica, Slovenska Republika*

## JÓTÁLLASI BIZONYÍTVÁNY - H

### A jótállási feltételek.

1. Az adott ASIST márkájú termékre a Wetra – XT, HU Kft. társaság 12 hónap garanciát nyújt az értékesítés napjától számítva. Garancia 12 hónap nem számít, sérült a nem megfelelő kezelés vagy kopás ellentétes utasításokat. Az akkumulátor élettartama 6 hónap a vásárlás napjától.
2. A jótállás nem vonatkozik a termék szokásos használatából eredő kopására. Ez azt jelenti, hogy a jótállás nem vonatkozik a szénre, kenőzsírok, gumi tömítések a termék mozgatható részeiben vagy a mozgatható alkatrészek gykori kopása, E garancia tartalmazza a hibás - sérült részek térítés mentes javítását, illetve cseréjét.
3. Figyelemmel arra, hogy az ASIST szerszámok házi – hobbi célra vannak tervezve, sem a gyártó, sem az importőr nem ajánlják a szerszámokat szélsőséges feltételek közt, magas igénybevétel mellett használni.
4. A garancia nem vonatkozik olyan meghibásodásokra és károkra, amelyeket szakszerűtlen használat, vagy túlterhelés okozott, továbbá a nem megfelelő tartozékok használata, mechanikus sérülés vagy avatatlan személy beavatkozása okozott, illetve a természetes elhasználódásra. A garancia szintén nem vonatkozik a termék, az eredeti rendeltetésétől eltérő, más célra való használatából származó sérülésre.
5. Sem az importőr, sem az értékesítő nem felel a szakszerűtlen használat és kezelés okozta károkért.
6. A reklamáció érvényesítése esetén be kell mutatni azt a bizonylatot, amellyel az ügyfél igazolja a termék megvásárlását. A bizonylaton szerepelnie kell a következőknek: eladás dátuma, a termék típusjelölése, sorozatszám, az értékesítőhely pecsétje és az eladó aláírása. A reklamáció lehető leggyorsabb intézése érdekében, valamint a termék egyszerű azonosítása céljából ajánljuk a garanciális levél kitöltését, amely a kísérő dokumentáció része.
7. A szerszámokat garanciális javításra, együtt a rendesen kitöltött beszerzési bizonylattal (esetleg ennek másolatával) együtt küldjük. A fenn említett okokból ajánljuk mellékelni a garanciális levelet is. A terméket kemény csomagolásban kérjük küldeni (legjobb ha az eredeti csomagolásban, amely megfelel a termék alakjának és méretének), hogy meggátoljuk a sérülését a szállítás folyamán.
8. A reklamációt annál az értékesítőnél kell érvényesíteni, ahol termék, vagy a szerszám megvásárlásra került.
9. A jótállási idő meghosszabbodik azzal az idővel, amely alatt a berendezés, vagy a szerszám javítás alatt volt.
10. Ha a reklamált termék ellenőrzése során megállapítást nyer, hogy a meghibásodást a termék helytelen használata okozta és ezért a reklamáció elutasításra kerül, a javítás költségeit a termék tulajdonosa köteles megfizetni, amennyiben kéri a javítást.



11. A WETRA-XT, HU KFT. társaság ügyfelei számára akár 36 hónapra növeli a garanciális időszakot. A törvény által meghatározott garanciális időn (12 hónap) felüli meghosszabbított garanciára való jogosultság megszerzéséhez a következő feltételeket kell teljesíteni:
  - a) A törvény által meghatározott garanciális idő lejártá előtt szakszervizben átnézetni a funkcionális terméket, amit ingyen biztosítunk. Teljesen működőképes termék kell szállítani a szolgáltató központ közötti időszakban 10 hónapról 12 hónapra a vásárlás napjától.
  - b) A garanciális idő meghosszabbítása érdekében elvégzett ingyenes garanciális ellenőrzésnél az ügyfél köteles bemutatni ezen garancialevél eladó által igazolt eredeti példányát. A garancialevélben olvashatóan szerepelnie kell a termék vásárlása időpontjának, a termék típusjelölésének és sorozatszámának. A garancialevél mellett be kell mutatni a termék megvásárlását igazoló bizonylat eredetijét.
  - c) Teljesen működőképes termékét tisztán és komplett állapotban, azaz az összes alkatrészrel és tartozékkal együtt kell átadni az ellenőrzésre.
  - d) A szervizben elvégzett ellenőrzés után az ügyfél számára a garancialevélben igazoljuk az tartó ingyenes meghosszabbított garanciára való jogosultságát.
  - e) Közlekedési szolgáltatás az ügyfél által az importőrnek az ügyfelet terhelni.

Termék:

Típus:

Sorozatszám:

Bélyegző és aláírás:

Eladás dátuma:

Szervis bejegyzése:

**A beszerzési bizonylat benyújtása nélkül, az esetleges reklamációk nem lesznek figyelembe véve !!!**

A WETRA-XT Group részére gyártva P.R.C.-ben.

A garancián túli javítások gyűjtőhelye, importőr:

Wetra-XT, HU Kft. , Ipari park északi terület Pf.: 62 , 2330 Dunaharaszti

## Garancijski pogoji SLO

1. Družba Wetra - XT, ČR s.r.o. za izdelke znamke ASIST zagotavlja garancijo v trajanju 12 mesecev od datuma nakupa. 12-mesečna garancija ne velja v primeru večjih poškodb zaradi obrabe ali nepravilnega rokovanja v skladu z navodili za uporabo. Življenjska doba baterije je 6 mesecev od dneva nakupa.
2. Garancija vključuje brezplačno popravilo ali zamenjavo okvarjenih – poškodovanih delov.
3. Glede na to, da je orodje ASIST namenjeno izključno za domačo ali hobi uporabo, proizvajalec in dobavitelj ne priporočata uporabe tega orodja v ekstremnih pogojih ali za podjetniško dejavnost.
4. Garancije ni moč uveljavljati za škodo in napake nastale zaradi nepravilne uporabe, preobremenitve, uporabe neprimernega orodja, mehanskih poškodb, nepooblaščenega popravila in obrabe.
- Prav tako garancija ne krije škode, ki je nastala zaradi uporabe orodja za namen, za katerega ni bilo predvideno.
5. Dobavitelj ali prodajalec ne odgovarjata za škodo nastalo zaradi nestrokovnega ravnanja s tem izdelkom.
6. V primeru uveljavljanja garancije priporočamo predložitev dokazila, s katerim stranka dokaže nakup izdelka in na katerem so označeni: datum prodaje, tipska oznaka izdelka, serijska številka izdelka, žig prodajalne in podpis prodajalca. Zaradi hitrejšega reševanja reklamacij in enostavnejše identifikacije izdelka priporočamo izpolnitev garancijskega lista, ki sestavlja spremiljačo dokumentacijo.
7. Priporočamo, da se orodje v popravilo preda pooblaščenemu serviserju skupaj s priloženimi dokumenti (lahko tudi kopijami). Iz zgoraj navedenih razlogov priporočamo priložitev izpolnjenega garancijskega lista. Izdelek pošiljajte v trdni embalaži (priporočamo prvotno embalažo, ki je prilagojena prav temu izdelku). Tako boste preprečili morebitne poškodbe med prevozom.
8. Reklamacijo uveljavljate pri prodajalcu, kjer ste napravo ali orodje kupili.
9. Garancija se podaljša za čas, ko je bil izdelek na garancijskem popravilu.
10. V kolikor bo med servisnim pregledom reklamiranega izdelka, s strani serviserja ugotovljeno, da je bila okvara povzročena zaradi nepravilne uporabe izdelka in bo s tem reklamacija izdelka zavrnjena, se popravilo opravi na stroške lastnika, in sicerle v primeru, da bo zanj zaprosil.
11. Družba WETRA-XT, ČR s.r.o. strankam ponuja možnost podaljšanja garancije do 36 mesecev. Da bi bili upravičeni do tega podaljšanja garancije zunaj zakonskega garancijskega roka (12 mesecev), je potrebno izpolniti naslednje pogoje:
- a) Pred iztekom zakonsko določenega garancijskega roka morate delujoči izdelek prinesiti na brezplačni pregled na pooblašteni servis v 10 do 12 mesecih od datuma nakupa izdelka.
- b) Na brezplačnem garancijskem pregledu za podaljšanje garancijskega roka je stranka dolžna predložiti originalno potrdilo in garancijo potrjeno s strani prodajalca. V garancijskem listu morajo biti čitljivo zapisani datum nakupa izdelka, tipska oznaka in serijska številka izdelka. Skupaj z originalnim garancijskim listom je potrebno predložiti tudi originalni račun nakupa.
- c) Popolnoma funkcionalni izdelek mora biti na servisni pregled dostavljen čist in v celoti, vključno z vsemi deli in priborom.
- d) Po servisnem pregledu bo stranki v garancijskem listu potrjen zahtevek za brezplačno podaljšano garancijo za eno leto.
- e) Prevoz naprave s servisa k stranki zagotavlja proizvajalec strankine stroške.

Izdelek:

Izdelek:	
Tip:	Serijska številka:
Žig in podpis:	Datum prodaje:
Vpisi servisa:	

**Pri uveljavljanju reklamacije priporočamo predložitev dokazila o nakupu oziroma garancijski list.**

**Izdelano za Wetra group v PRC.**

**Lokacija pooblaščenega servisa [www.wetra-xt.com/servis](http://www.wetra-xt.com/servis)**

## Warunki gwarancyjne PLO

1. Na podany produkt marki ASIST firma Wetra - XT, ČR s.r.o. udziela 12 miesięcznej gwarancji, liczonej od daty sprzedaży. Gwarancja 12 miesięcy nie dotyczy rzeczy uszkodzonych poprzez zużycie lub nieprawidłową manipulację, niezgodną z instrukcją obsługi. Żywotność baterii wynosi 6 miesięcy od daty sprzedaży.
2. Niniejsza gwarancja obejmuje bezpłatną naprawę lub wymianę wadliwych, uszkodzonych części.
3. W związku z tym, że narzędzie ASIST jest przeznaczone do domowego - hobbystycznego użycia, producent i dystrybutor nie zalecają używania tego narzędzia w ekstremalnych warunkach oraz do czynności w ramach działalności gospodarczej.
4. Gwarancja nie może zostać uznana w stosunku do szkód i usterek spowodowanych przez niefachowe obchodzenie się, przeciążenie, użycie niewłaściwego osprzętu, uszkodzenie mechaniczne, działanie niepowołanej osoby oraz naturalne zużycie. Gwarancja nie dotyczy również uszkodzeń powstałych z powodu innego użycia produktu, niż użycie, do którego jest on przeznaczony.
5. Dystrybutor ani sprzedawca nie odpowiadają za szkody spowodowane niefachowym obchodzeniem się i niefachową obsługą tego produktu.
6. W przypadku skorzystania z reklamacji, zalecamy przedłożyć dokument, którym klient poświadczy zakup produktu, w którym wyszczególniono: datę sprzedaży, oznaczenie rodzajowe produktu, numer seryjny, pieczętkę sklepu i podpis sprzedającego. W celu szybszego rozpatrzenia reklamacji i łatwiejszej identyfikacji produktu polecamy wypełnić kartę gwarancyjną, która jest elementem załączonej dokumentacji.
7. Zalecamy przesłać narzędzie do naprawy gwarancyjnej wraz z załączonym dowodem zakupu produktu (ewentualnie razem z kopią). Z wyżej podanych powodów zalecamy załączyć wypełnioną kartę gwarancyjną. Produkt prześlij solidnie zapakowany (polecamy oryginalne opakowanie, przystosowane bezpośrednio do produktu) - zapobiegiesz w ten sposób ewentualnemu uszkodzeniu przy transporcie.
8. Z reklamacji skorzystaj u sprzedawców, u których kupiłeś produkt lub narzędzie.
9. Okres gwarancyjny przedłuża się o czas, w którym produkt lub narzędzie jest naprawiane.
10. Jeżeli przy kontroli reklamowanego produktu zostanie przez technika serwisowego ustalone, że usterka była spowodowana nieprawidłowym użyciem produktu, przez co reklamacja zostanie odrzucona, naprawa zostanie przeprowadzona na koszt właściciela produktu i to jedynie w przypadku, kiedy o taką naprawę wniesie.
11. Firma WETRA-XT, ČR s.r.o. oferuje klientom możliwość przedłużenia gwarancji aż do 36 miesięcy. Aby uzyskać prawo do tej przedłużonej gwarancji ponad ramę obowiązującego okresu gwarancyjnego (12 miesięcy) konieczne jest spełnienie następujących warunków:
  - a) Przed wygaśnięciem ustawowego terminu gwarancji należy oddać działający produkt na bezpłatny przegląd do autoryzowanego serwisu. W pełni działający produkt musi być doręczony do ośrodka serwisowego w okresie od 10 do 12 miesięcy od daty kupna produktu.
  - b) Dodatkowo do bezpłatnego przeglądu gwarancyjnego, w celu przedłużenia okresu gwarancyjnego, klient jest zobowiązany okazać oryginał niniejszej karty gwarancyjnej potwierdzonej przez sprzedawcę. W karcie gwarancyjnej musi być podana czytelna data zakupu produktu, oznaczenie rodzajowe i numery seryjne produktu. Jednocześnie z kartą gwarancyjną należy przedłożyć oryginał potwierdzenia zakupu produktu.
  - c) W pełni działający produkt musi zostać doręczony do przeglądu gwarancyjnego czysty i kompletny, to znaczy włącznie ze wszystkimi elementami i osprzętem.
  - d) Po przeprowadzeniu przeglądu serwisowego w karcie gwarancyjnej zostanie potwierdzone prawo do bezpłatnego przedłużenia gwarancji o jeden rok.
  - e) Transport z serwisu do klienta zapewnia producent na koszt klienta.

Produkt:

Typ:

Numer seryjny:

Pieczętka i podpis:

Data sprzedaży:

Zapisy serwisu:

**Przy korzystaniu z reklamacji zalecamy przedłożyć dokument potwierdzający zakup produktu lub ewentualnie kartę gwarancyjną.  
Wyprodukowano dla Wetra group w PRC.**

**Miejsce odbioru serwisu pozagwarancyjnego: [www.wetra-xt.com/servis](http://www.wetra-xt.com/servis)**



**WETRA-XT**®  
Group

***Asist***®

**GARDENIUS**  
*smart garden*

**NORDIX**®  
SHARP TOOLS

**GIORI**  
MILANO - 1888

**J.⊕.WRIGHT**  
SINCE 1878

**MAURITZ**®  
GENÈVE

***REPORTER***