

Asist ^{Club} [®]
Hobby



H514-035A1

JIG SAW 350 W

CZ – EL. PŘÍMOČARÁ PILA 350W

- Návod k obsluze

4 - 9

SK – EL. PRIAMOČIARÁ PILA 350W

- Návod na použitie

10 - 15

H – LYUKFŰRÉSZ 350W

- Kezelési utasítás

16 - 21

SYMBOLS



Read operating instructions before use
Před prvním použitím si přečtěte návod k obsluze
Pred prvím použitím si prečítajte návod na použitie
Beüzemelés előtt olvassa el a használati utasítást
Cititi cu atentie instructiunile inainte de a folosi produsul



Warning
Nebezpečí
Nebezpečie
Figyelmeztetés
Atentie



Wear ear protection
Používejte ochranu sluchu
Používajte ochranu sluchu
Használjon fülvédőt
Folositi protectie fonica



Wear eye protection
Používejte ochranu zraku
Používajte ochranu zraku
Használjon védőszemüveget
Folositi ochelari de protectie



Wear dust mask
Používejte ochrannou dýchací roušku
Používajte ochrannú dýchaciu rúžku
Használjon porvédő maszkot
Folositi masca impotriva prafului



Double insulation
Dvojitá izolace
Dvojitá izolácia
Dupla szigetelés
Dubla izolare

A

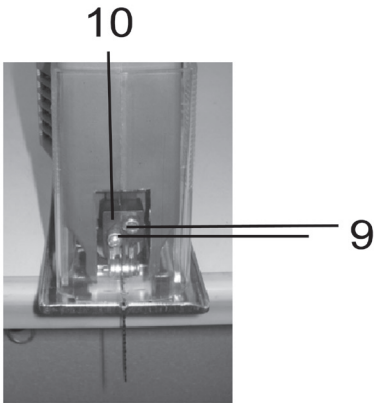
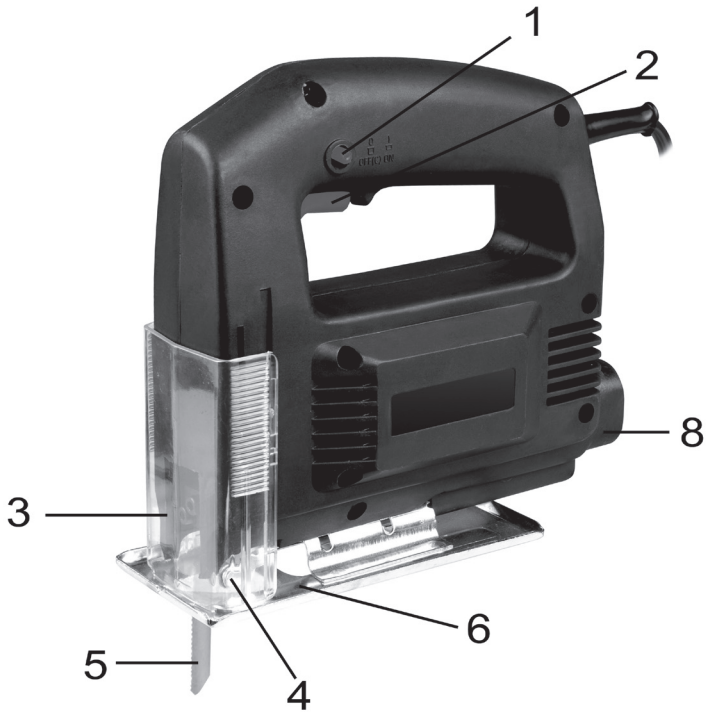

CZ

H514-035A1 - EL. PŘÍMOČARÁ PILA 350 W

OBECNÉ BEZPEČNOSTNÍ POKYNY

Tyto bezpečnostní pokyny si přečtěte a prostudujte, zapamatujte a uschovejte

UPOZORNĚNÍ: Při používání elektrických strojů a elektrického nářadí je nutno respektovat a dodržovat následující bezpečnostní pokyny z důvodů ochrany před úrazem elektrickým proudem, zraněním osob a nebezpečím vzniku požáru. Výrazem „elektrické nářadí“ je ve všech níže uvedených pokynech myšleno jak elektrické nářadí napájené ze sítě (napájecím kabelem), tak nářadí napájené z baterií (bez napájecího kabelu).
Uschovejte a přečtěte všechny pokyny pro příští použití.

1. Pracovní prostředí

a) Udržujte pracovní prostor v čistém stavu a dobře osvětlen. Nepořádek a tmavá místa na pracovišti bývají příčinou úrazů. Uklíďte nářadí, které právě nepoužíváte.

b) Nepoužívejte elektrické nářadí v prostředí s nebezpečím vzniku požáru nebo výbuchu, to znamená v místech, kde se vyskytují hořlavé kapaliny, plyny nebo prach. V elektrickém nářadí vzniká na komutátoru jiskření, které může být příčinou vznícení prachu nebo výparů.

c) Při používání el. nářadí zamezte přístupu nepovolných osob, zejména dětí, do pracovního prostoru! Budete-li vyrušováni, můžete ztratit kontrolu nad prováděnou činností. V žádném případě nenechávejte el. nářadí bez dohledu. Zabraňte zvířatům přístup k zařízení.

2. Elektrická bezpečnost

a) Vidlice napájecího kabelu elektrického nářadí musí odpovídat síťové zásuvce. Nikdy jakýmkoliv způsobem neupravujte vidlici. K nářadí, které má na vidlici napájecího kabelu ochranný kolík, nikdy nepoužívejte rozvodky ani jiné adaptéry. Nepoškozené vidlice a odpovídající zásuvky omezi nebezpečí úrazu elektrickým proudem. Poškozené nebo zamotané napájecí kabely zvyšují nebezpečí úrazu elektrickým proudem. Pokud je síťový kabel poškozen, je nutno jej nahradit novým síťovým kabelem, který je možné získat v autorizovaném servisním středisku nebo u dovozce.

b) Vyvarujte se dotyku těla s uzemňovacími předměty, jako např. potrubí, tělesa ústředního topení, sporáky a chladničky. Nebezpečí úrazu elektrickým proudem je větší, je-li vaše tělo spojeno se zemí.

c) Nevystavujte elektrické nářadí dešti, vlhku nebo mokru. Elektrického nářadí se nikdy nedotýkejte mokrou rukou. Elektrické nářadí nikdy neumývejte pod tekoucí vodou ani ho nepounežte do vody.

d) Nepoužívejte napájecí kabel k jinému účelu, než pro jaký je určen. Nikdy nenoste a netelete elektrické nářadí za napájecí kabel. Nevytahujte vidlici ze zásuvky tahem za kabel. Zabraňte mechanickému poškození elektrických kabelů ostřími nebo horkými předměty.

e) El. nářadí bylo vyrobeno výlučně pro napájení střídavým el. proudem. Vždy zkontrolujte, že elektrické napětí odpovídá údajům uvedenému na typovém štítku nářadí.

f) Nikdy nepracujte s nářadím, které má poškozený el. kabel nebo vidlici, nebo spadlo na zem a je jakýmkoliv způsobem poškozené.

g) V případě použití prodlužovacího kabelu vždy zkontrolujte, že jeho technické parametry odpovídají údajům uvedeným na typovém štítku nářadí. Je-li elektrické nářadí používáno venku, používejte prodlužovací kabel vhodný pro venkovní použití. Při použití prodlužovacích bund je nutné je rozvinout, aby nedocházelo k přehřátí kabelu.

h) Je-li elektrické nářadí používáno ve vlhkých prostorech nebo venku, je povoleno jej používat pouze, pokud je zapojeno do el. obvodu s proudovým chráničem ≤ 30 mA. Použití el. obvodu s chráničem /RCD/ snižuje riziko úrazu elektrickým proudem.

i) Ruční el. nářadí držte výhradně za izolované plochy určené k uchopení, protože při provozu může dojít ke kontaktu řezacího či vrtačického příslušenství se skrytým vodičem nebo s napájecí šňůrou nářadí.

3. Bezpečnost osob

a) Při používání elektrického nářadí buďte pozorní a ostražití, věnujte maximální pozornost činnosti, kterou právě provádíte. Soustřeďte se na práci. Nepracujte s elektrickým nářadím pokud jste unaveni, nebo jste-li pod vlivem drog, alkoholu nebo léků. I chvilková nepozornost při používání elektrického nářadí může vést k vážnému poranění osob. Při práci s el. nářadím nejezte, nepijte a nekuřte.

b) Používejte ochranné pomůcky. Vždy používejte ochranu zraku. Používejte ochranné prostředky odpovídající druhu práce, kterou provádíte. Ochranné pomůcky jako např. respirátor, bezpečnostní obuv s protiskluzovou úpravou, pokrývka hlavy nebo ochranná sluchová souprava v souladu s podmínkami práce snižují riziko poranění osob.

c) Vyvarujte se neúmyslného zapnutí nářadí. Nepřeházejte nářadí, které je připojeno k elektrické síti, s prstem na spínači nebo na spoušti. Před připojením k elektrickému napájení se ujistěte, že spínač nebo spoušť jsou v poloze „vypnutá“. Přehášení nářadí s prstem na spínači nebo zapojování vidlice nářadí do zásuvky se zapnutým spínačem může být příčinou vážných úrazů.

d) Před zapnutím nářadí odstraňte všechny seřizovací klíče a nástroje. Seřizovací klíč nebo nástroj, který zůstane připevněn k otáčející se části elektrického nářadí může být příčinou poranění osob.

e) Vždy udržujte stabilní postoj a rovnováhu. Pracujte jen tam, kam bezpečně dosáhnete. Nikdy nepřecíhujte vlastní sílu. Nepoužívejte elektrické nářadí, jste-li unaveni.

f) Oblékejte se vhodným způsobem. Používejte pracovní oděv. Nenoste volné oděvy ani šperky. Dbejte na to, aby se vaše vlasy, oděv, rukavice nebo jiná část vašeho těla nedostala do přílišné blízkosti rotujících nebo rozpálených částí el. nářadí.

g) Připojte zařízení k odsávání prachu. Jestliže má nářadí možnost připojení zařízení pro zachycování nebo odsávání prachu, zajistěte, aby

došlo k jeho řádnému připojení a používání. Použití těchto zařízení může omezit nebezpečí vznikající prachem.

h) Pevně upevněte obrobek. Použijte truhlářskou svěrku nebo svěrák pro upevnění dílu, který budete obrábět.

i) Nepoužívejte elektrické nářadí pokud jste pod vlivem alkoholu, drog, léků nebo jiných omamných či návykových látek.

j) Toto zařízení není určeno pro použití osobami (včetně dětí) se sníženými fyzickými, smyslovými nebo mentálními schopnostmi nebo s nedostatkem zkušeností a znalostí, pokud nejsou pod dozorem nebo nedostali pokyny s ohledem na použití zařízení od osoby zodpovědné za jejich bezpečnost. Děti musí být pod dozorem, aby jste se ujistili, že si nehrají se zařízením.

4. Používání elektrického nářadí a jeho údržba

a) El. nářadí vždy odpojte z el. sítě v případě jakéhokoliv problému při práci, před každým čištením nebo údržbou, při každém přeskupení a po ukončení práce! Nikdy nepracujte s el. nářadím, pokud je jakýmkoliv způsobem poškozené.

b) Pokud začne nářadí vydávat abnormální zvuk nebo zápach, okamžitě ukončete práci.

c) Elektrické nářadí nepřetěžujte. Elektrické nářadí bude pracovat lépe a bezpečněji, pokud jej budete provozovat v otáčkách, pro které bylo navrženo. Používejte správné nářadí, které je určeno pro danou činnost. Správné nářadí bude lépe a bezpečněji vykonávat práci, pro kterou bylo zkonstruováno.

d) Nepoužívejte elektrické nářadí, které nelze bezpečně zapnout a vypnout ovládacím spínačem. Používání takového nářadí je nebezpečné. Vadné spínače musí být opraveny certifikovaným servisem.

e) Odpojte nářadí od zdroje elektrické energie předtím, než začnete provádět jeho seřizování, výměnu příslušenství nebo údržbu. Toto opatření zamezí nebezpečí náhodného spuštění.

f) Nepoužívané elektrické nářadí uklíďte a uschovejte tak, aby bylo mimo dosah dětí a nepovolných osob. Elektrické nářadí v rukou nezkušených uživatelu může být nebezpečné. Elektrické nářadí skladujte na suchém a bezpečném místě.

g) Udržujte elektrické nářadí v dobrém stavu. Pravidelně kontrolujte seřizování pohyblivých se částí a jejich pohyblivost. Kontrolujte zda nedošlo k poškození ochranných krytů nebo jiných částí, které mohou ohrozit bezpečnou funkci elektrického nářadí. Je-li nářadí poškozeno, před dalším použitím zajistěte jeho řádnou opravu. Mnoho úrazů je způsobeno špatně udržovanými elektrickým nářadím.

h) Řezací nástroje udržujte ostří a čisté. Správně udržované a naostřené nástroje usnadňují práci, omezují nebezpečí zranění a práce s nimi se snáze kontroluje. Použití jiných příslušenství než těch, která jsou uvedena v návodu k obsluze mohou způsobit poškození nářadí a být příčinou zranění.

i) Elektrické nářadí, příslušenství, pracovní nástroje atd. používejte v souladu s těmito pokyny a takovým způsobem, který je předepsán pro konkrétní elektrické nářadí a to s ohledem na dané podmínky práce a druh prováděné práce. Používání nářadí k jiným účelům, než pro jaké je určeno, může vést k nebezpečným situacím.

5. Používání akumulátorového nářadí

a) Před vložením akumulátoru se přesvědčte, že je vypínač v poloze „0-vypnutá“. Vložení akumulátoru do zapnutého nářadí může být příčinou nebezpečných situací.

b) K nabíjení akumulátorů používejte pouze nabíječky předepsané výrobcem. Použití nabíječky pro jiný typ akumulátoru může mít za následek jeho poškození a vznik požáru.

c) Používejte pouze akumulátory určené pro dané nářadí. Použití jiných akumulátorů může být příčinou zranění nebo vzniku požáru.

d) Pokud není akumulátor používán, uchovávejte ho odděleně od kovových předmětů jako jsou svorky, klíče, šrouby a jiné drobné kovové předměty, které by mohly způsobit spojení jednoho kontaktu akumulátoru s druhým. Zkratování akumulátoru může zapříčinit zranění, popáleniny nebo vznik požáru.

e) S akumulátory zacházejte šetrně. Při nešetrném zacházení může z akumulátoru uniknout chemická látka. Vyvarujte se kontaktu s touto látkou a pokud i přesto dojde ke kontaktu, vymyjte postižené místo proudem tekoucí vody. Pokud se chemická látka dostane do očí, vyhledejte ihned lékařskou pomoc. Chemická látka z akumulátoru může způsobit vážná poranění.

6. Servis

a) Nevyměňujte části nářadí, neprovádějte sami opravy, ani jiným způsobem nezasažte do konstrukce nářadí. Opravy nářadí svěťte kvalifikovaným osobám.

b) Každá oprava nebo úprava výrobku bez oprávnění naší společnosti je nepřijatelná (může způsobit úraz, nebo škodu uživateli).

c) Elektrické nářadí vždy nechte opravit u certifikovaném servisním středisku. Používejte pouze originální nebo doporučené náhradní díly. Zajistěte tak bezpečnost Vaší i Vašeho nářadí.

DOPLŇUJÍCÍ BEZPEČNOSTNÍ POKYNY

Před použitím si prosím **pozorně** přečtete tyto bezpečnostní pokyny a pečlivě je uschovejte.

! - Tento symbol označuje nebezpečí zranění, nebo poškození zařízení .

! V případě nedodržení pokynů uvedených v této příručce, hrozí riziko úrazu.

! Přímočarár pila odpovídá platným technickým předpisům a normám.

! Při práci s přímočarou pilou musí být ochranný kryt vždy zasunut dole.

! Pravidelně kontrolujte oba šrouby na držáku pilového listu.

! Nepoužívejte poškozené nebo opotřebované pilové listy.

! Pravidelně kontrolujte nastavení vodící kladky.

! Nespouštějte pilu, je-li pilový list zasunut v obrobku.

! Nikdy nepřetěžujte pilu natolik, aby se motor zastavil.

! Nikdy se nesnažte zastavit pohyb pilového listu, ani když je motor již vypnutý.

! Pilový list se sám velmi rychle vysune. Zuby listu jsou velmi ostré.

! Pilou nikdy nemířte na jiné osoby.

- Používejte ochranné prostředky proti hluku, prachu a vibracím !!!

TYTO BEZPEČNOSTNÍ POKYNY USCHOVEJTE !!!

POPIS (A)

Tato elektrická přímočarár pila je určena k řezání dřeva, kovů a umělých hmot.

- 1) Pojistné tlačítko
- 2) Vypínač
- 3) Ochranný kryt
- 4) Podpěrný váleček
- 5) Pilový list
- 6) Základnová deska
- 7) Imbusový klíč
- 8) Vývod pro odsávání prachu
- 9) Nastavovací šrouby pilového listu
- 10) Držák pilového listu

PIKTOGRAMY

Piktogramy uvedené na obalu výrobku :

- a) Hodnoty napájení
- b) Příkon
- c) Počet kmitů naprázdno
- d) Max. hloubka řezu

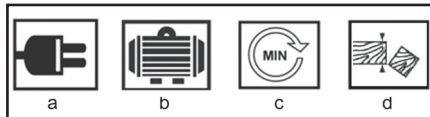

POUŽITÍ A PROVOZ

Nářadí ASIST je určeno pouze pro domácí nebo hobby použití.

Výrobce a dovozce nedoporučují používat toto nářadí v extrémních podmínkách a při vysokém zatížení.

Jakékoliv další doplňující požadavky musí být předem dohodou mezi výrobcem a odběratelem.

Nasazení pilového listu (B)

Pokud chcete nasadit pilový list, nejdříve posuňte nahoru ochranný kryt (pokud je v dolní poloze). K uvolnění nastavovacích šroubů pilového listu na jeho držáku použijte dodaný imbusový klíč. Řezná hrana pilového listu musí směřovat dopředu. Drážka v držáku pilového listu musí být čistá a nesmí být zanesená pilinami. Montážní část listu vložte do drážky v držáku pilového listu a jeho zadní část do malého zářezu v podpěrném válci. Potom pevně dotáhněte nastavovací šrouby dle obr. B.

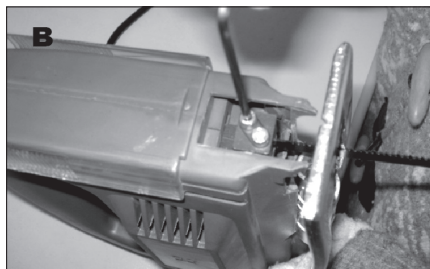

Upevňovací šrouby se mohou při práci vlivem vibrací uvolnit a poškodit pilový list. Pravidelně kontrolujte, zda je list pevně připevněn a v případě potřeby utáhněte upevňovací šrouby. Tuto kontrolu provádějte až po vypnutí pily, vytažení vidlice ze zásuvky a po zastavení pohybu pilového listu! Opotřebované pilové listy včas vyměňte. Používání tupých pilových listů snižuje přesnost řezu a může způsobit přetížení motoru!

Nastavení vodící kladky (C)

Aby jste dosáhli větší podpěry pilového listu, je třeba nastavit vodící kladku. Vedení listu zlepšuje řezání a měla by být nastavena při každé výměně nebo vložení pilového listu. Nejdříve uvolněte dva šrouby pod základnovou deskou (použijte dodaný imbusový klíč), posuňte kladku směrem dopředu, až se dotkne pilového listu a dotáhněte oba šrouby podle obr. C.

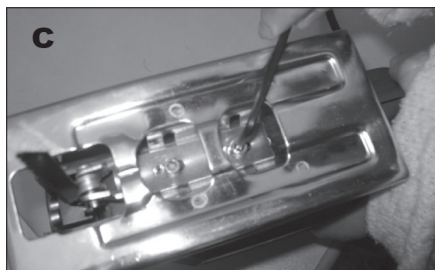

Uložení imbusového klíče (D)

Imbusový klíč zasuněte do speciálního úchytu v zadní části pily. Po použití ho vždy vraťte na místo, viz. obr. D.



Spouštění a vypínání (E)

Přímočarou pilu spustíte stisknutím vypínače (2). Pilu vypnete uvolněním vypínače (2).

Pilu přepnete na stálý chod stisknutím a podržením vypínače (2), současně stisknete zajišťovací tlačítko (1). Pak uvolníte vypínač (2). Nepřetržitý chod vypnete opětovným stisknutím vypínače (2)

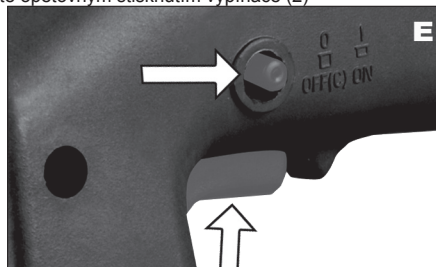

Použití

Před použitím přímočaré pily a připojením do sítě se ujistěte, že je vypínač v poloze "vypnuto" a ochranný kryt je v dolní poloze. Stlačte vypínač a počkejte, až pilový list dosáhne maximálního kmitočtu. Umístěte čelo základnové desky na obrobek a dejte do roviny řeznou hranu s rýskou, podle které chcete řezat. Pomalu pilu tlačte směrem dopředu. Základnovou desku držte vodorovně s obrobkem.

Řezání kovu

Na železité kovy použijte pilový list s jemnějšími zuby a na neželezité kovy pilový list s hrubšími zuby. Při řezání plechů vždy na oba konce připevněte kusky dřeva z obou stran plechu. Snižte tím vibrace a zabráníte roztrhnutí plechu. Je třeba řezat současně dřevo i plech. Pilový list při řezání kovového nebo ocelového plechu netlačte násilím. Jedná se totiž o tvrdší materiály a proto řezání bude trvat déle. Nadměrný tlak na pilový list může zkrátit životnost listu nebo poškodit motor. Aby jste snížili nadměrné zahřívání pilového listu, můžete na řeznou linii použít trochu maziva.

Řezání laminátu

Při řezání většiny laminátů a tenkého dřeva použijte pilový list s jemnými zuby. Aby jste minimalizovali štěpení okrajů, připevněte na oba konce materiálu z obou stran kusky odpadového dřeva a řezajte současně laminát i dřevo.

Vyřezávání otvorů – pouze měkké materiály

Jestliže chcete v materiálu vyřezat otvor, vyvrtejte dostatečně velký otvor na vložení pilového listu přímočaré pily nebo postupujte následovně. Výrazně si označte oblast, kterou chcete vyřezat. Umístěte pilu nad označenou oblast tak, aby zaoblený přední okraj základní desky byl opřen o povrch.

Zajistěte, aby se pilový list nedotýkal opracovávaného povrchu – zachovejte dostatečnou vzdálenost. Spusťte pilu a jemně posuňte pilový list směrem dolů do materiálu, ale tlak udržujte na přední straně základny. Základnová deska se může zcela opřít o materiál, až když pilový list úplně pronikne materiálem, potom můžete pilou posouvat jako při běžném řezání.

Vyřezávání drážek / okenních otvorů

Při řezání okenních otvorů a drážek použijte nejdříve vrtačku nebo podobný nástroj k vytvoření otvoru, od kterého začnete řezat. Potom položte zaoblenou část čela základnové desky na povrch, který se chystáte řezat, pomalu zasuněte pilový list do materiálu ve vyvrtném otvoru.

Řezání pod úhlem (G,H)

Pokud chcete nastavit úhel sklonu, uvolněte oba šrouby na základnové desce pily, viz. obr. G.

Posuňte základnovou desku trochu dopředu nebo dozadu, dokud se vertikální drážky v základnové desce nezarovnají se dvěma šrouby s vnitřním šestihranem. Potom můžete nastavit základnovou desku do požadovaného úhlu. Označení úhlu sklonu najdete na ohnutém držáku na vrchu základnové desky, který Vám pomůže nastavit správný úhel, viz obr. H.

Před dotáhnutím šroubů zkontrolujte vodící kladku. Po ukončení nastavení pevně dotáhněte oba šrouby s vnitřním šestihranem. Řežejte podle obr. H.

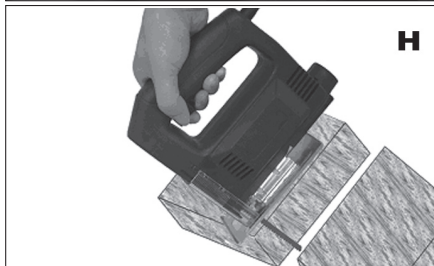
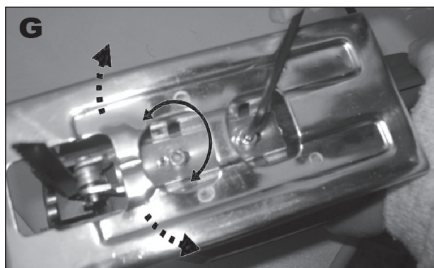

Tipy pro práci

Vždy používejte pilový list vhodný k řezání daného materiálu a odpovídající hloubce řezu.

Pilový list řeže při pohybu směrem nahoru a může odštěpit nejvrchnější vrstvu nebo okraje obráběného materiálu.

Při řezání proto otočte materiál tak, aby horní vrstva byla po opracování na té straně, která nebude vidět.

Při řezání na pilu příliš netlačte, vynaložte na pilový list jen mírný tlak.

Pokud chcete řezat přesně, připevněte si na materiál dřevěnou vodící lištu jako pomůcku nebo použijte jiné vhodné vodítko.

Řešení problémů

Pokud přímočará pila nejde zapnout, zkontrolujte pojistky a elektrickou energii v zásuvce.

Pokud pila nepracuje správně, zkontrolujte pilový list a vodící kladku. Pokud je pilový list opotřebovaný, vyměňte ho. Také zkontrolujte řezný úhel. Pilový list musí být při normálním řezání přesně v úhlu 90°.

Přímochará pila neobsahuje žádné náhradní díly, které může vyměňovat uživatel. Pokud nevíte jak zjistit nebo odstranit závadu, zaneste pilu autorizovanému dealerovi na opravu.

ČIŠTĚNÍ A ÚDRŽBA

! Před čištěním a údržbou, vždy vytáhněte přívodní kabel nářadí ze zásuvky.

Vaše nářadí nepotřebuje žádné dodatečné mazání nebo údržbu. Nejsou v něm žádné Vámi opravitelné části.

Nikdy nepoužívejte vodu nebo chemická čisticidla na čištění vašeho nářadí. Utřete ho suchou tkaninou.

Udržujte otvory ventilátoru motoru čisté.

Pokud spatříte v prostoru motoru velmi slabé jiskření, je Vaše nářadí v pořádku. Při zvýšeném jiskření se

jedná o závadu na motoru.

Nikdy nečistěte žádnou část nářadí tvrdým, ostrým a nebo drsným předmětem.

Kontrola a výměna uhlíků

Uhlíky je nutno pravidelně kontrolovat. Provozem nářadí dochází k jejich postupnému opotřebování.

Sejměte držáky uhlíků a vyčistěte uhlíky.

V případě opotřebování vyměňte oba uhlíky současně.

Připevněte držáky uhlíků.

Po připevnění nových uhlíků nechte nářadí běžet 5 minut bez zátěže.

! Používejte výhradně uhlíky správného typu.

Uskladnění při dlouhodobějším nepoužívání

Nářadí neskladujte na místě, kde je vysoká teplota.

Pokud je možné skladujte zařízení na místě se stálou teplotou a vlhkostí.

TECHNICKÉ ÚDAJE

Hodnoty napájení	230 V~50 Hz
Příkon	350 W
Počet kmitů naprázdno	3000 min ⁻¹
Hmotnost	1,34 kg
Úhel zkosení	0 - 45°
Max. hloubka řezu :	
dřeva	55 mm
oceli	6 mm
Třída ochrany	□ / II.

Úroveň akustického tlaku měřená podle EN 60745:

LpA (akustický tlak)	86 dB (A)	KpA=3
LWA (akustický výkon)	97 dB (A)	KwA=3

Učiňte odpovídající opatření k ochraně sluchu !

Používejte ochranu sluchu, vždy když akustický tlak přesáhne úroveň 80 dB (A).

Vážená efektivní hodnota zrychlení podle EN 60745:

dřevo	8,00 m/s ²	K=1,5
ocel		

Výstraha: Hodnota vibrací během aktuálního použití elektrického ručního nářadí se může lišit od deklarované hodnoty v závislosti na způsobu, jakým je nářadí použito a v závislosti na následujících okolnostech:

Způsob použití el. nářadí a druh řezaného anebo vrтанého materiálu, stav nářadí a způsob jeho udržování, správnost volby používaného příslušenství a zabezpečení jeho ostrosti a dobrého stavu, pevnost uchopení rukojetí, použití antivibračních zařízení, vhodnost použití el. nářadí pro účel pro, který bylo projektované a dodržování pracovních postupů dle pokynů výrobce.

V případě, že je toto nářadí používáno nevhodně, může způsobit syndrom chvění ruky-ramene.

Výstraha: Pro upřesnění je potřeba vzít do úvahy úroveň působení vibrací v konkrétních podmínkách používání ve všech provozních režimech, jako je doba, kdy je ruční nářadí kromě doby provozu vypnuté

a kdy běží naprázdno a tedy nevykonává práci. Toto může výrazně snížit úroveň expozice během celého pracovního cyklu.

Minimalizujte riziko vlivu otřesů, používejte ostrá dláta, vrtáky a nože.

Nářadí udržujte v souladu s těmito pokyny a zabezpečte jeho důkladné mazání.

Při pravidelném používání nářadí investujte do antivibračního příslušenství.

Nářadí nepoužívejte při teplotách nižších než 10 °C.

Svoji práci si naplánujte tak, aby jste si práci s el. nářadím produkujícím vysoké chvějí rozložili na více dní.

Změny vyhrazeny.

OCHRANA ŽIVOTNÍHO PROSTŘEDÍ ZPRACOVÁNÍ ODPADŮ



Elektronářadí, příslušenství a obaly by měly být dodány k opětovnému zhodnocení nepoškozujícím životní prostředí.

Nevyhazujte elektronářadí do domovního odpadu!

Podle evropské směrnice WEEE (2002/96/ES) o starých elektrických a elektronických zařízeních a její aproximace v národních zákonech musí být neupotřebitelné elektronářadí odevzdáno v místě koupě podobného nářadí, nebo v dostupných sběrných střediscích určených ke sběru a likvidaci elektronářadí. Takto odevzdané elektronářadí bude shromážděno, rozebráno a dodáno k opětovnému zhodnocení nepoškozujícím životní prostředí.

Výrobek splňuje požadavky dle směrnice RoHS (2002/95/EC).

ZÁRUKA

V příloženém materiálu najdete specifikaci záručních podmínek.

Datum výroby

Datum výroby je zakomponováno do výrobního čísla uvedeného na štítku výrobku. Výrobní číslo má formát AAAA-CCCC-DD-HHHH -

kde CCCC je rok výroby a DD je měsíc výroby.

ES PROHLÁŠENÍ O SHODĚ

My, dovozce do EU
WETRA-XT, ČR s.r.o.
U Libeňského pivovaru 63/2
180 00 Praha 8, Czech Republic
IČO: 25632833

prohlašujeme, že výrobek

Typ:

H514-035A1

Název:

EL. PŘÍMOČARÁ PILA

Technické parametry

Hodnoty napájení	230V~50Hz
Příkon	350W
Počet kmitů naprázdno	3000 min ⁻¹
Max. hloubka řezu :dřevo	55mm

splňuje všechna příslušná ustanovení následujících předpisů Evropských společností:

EC Machinery Directive (MD)	2006/42/EC
EC Low Voltage Directive (LVD)	2006/95/EC
EC Electromagnetic Compatibility Directive (EMC)	2004/108/EC

Testování výrobku a ES přezkoušení typu provedla autorizovaná firma:

Intertek Testing Services Shanghai, Building no. 86, 1198 Qinzhou Road, Shanghai 200233, China

Vlastnosti a technické specifikace výrobku odpovídají následujícím normám EU :

EN 60745-1
EN 60745-2-11
EN 55014-1
EN 55014-2
EN 61000-3-2
EN 61000-3-3

Osoba pověřená kompletací technické dokumentace:

Alexandr Herda, general manager
WETRA-XT, ČR s.r.o.
U Libeňského pivovaru 63/2
180 00 Praha 8, Czech Republic

Datum: 2012-08-01



Alexandr Herda, general manager



Praha, 2012-08-01

SK

H514-035A1 - EL. PRIAMOČIARÁ PÍLA 350 W

VŠEOBECNÉ BEZPEČNOSTNÉ POKYNY**Tieto bezpečnostné pokyny si starostlivo preštudujte, zapamätajte a uschovajte.**

Upozornenie! Pri používaní elektrických strojov a elektrického náradia je nutné rešpektovať a dodržiavať nasledujúce bezpečnostné pokyny z dôvodu ochrany pred úrazom elektrickým prúdom, zranením osôb a nebezpečím vzniku požiaru. Výrazom „elektrické náradie“ je vo všetkých nižšie uvedených pokynoch myslené nielen náradie napájané z elektrickej siete (napájacím káblom) ale i náradie napájané z akumulátora. (bez napájacieho kábla). Odložte všetky varovania a pokyny pre budúce použitie.

1. Pracovné prostredie

a) Udržujte pracovný priestor v čistom stave a dobre osvetlený. Neporiadok a tmavé miesta na pracovisku bývajú príčinou úrazov. Odložte náradie, ktoré práve nepoužívate.

b) Nepoužívajte elektrické náradie v prostredí s nebezpečenstvom vzniku požiaru alebo výbuchu, to znamená v miestach, kde sa vyskytujú horľavé kvapaliny, plyny alebo prach. V elektrickom náradí vznikajú iskry, ktoré môžu byť príčinou vznietenia prachu alebo výparov. Zabráňte zvieratám prístupu k náradu.

c) Pri používaní el. náradia zabráňte prístupu nepovolovaných osôb do pracovného priestoru, najmä detí. Ak budete vyrušovaní, môžete stratiť kontrolu nad pracovnou činnosťou. V žiadnom prípade nenechávajte el. náradie bez dozoru.

2. Elektrická bezpečnosť

a) Vidlica napájacieho kábla elektrického náradia musí zodpovedať sieťovej zásuvke. Nikdy akýmkoľvek spôsobom neupravujte el. prívodný kábel. Náradie, ktoré má na vidlici prívodnej šnúry ochranný kolík, nikdy nepripájajte rozvodkami alebo inými adaptérmi. Nepoškodené vidlice a zodpovedajúce zásuvky znižujú nebezpečenstvo úrazu elektrickým prúdom. Poškodené alebo zamotané prívodné káble zvyšujú nebezpečenstvo úrazu elektrickým prúdom. Ak sa sieťová šnúra poškodí, musí sa nahradiť osobitou sieťovou šnúrou, ktorú možno dostať u výrobcu alebo jeho obchodného zástupcu.

b) Vyvarujte sa dotyku tela s uzemnenými plochami, ako napr. potrubné systémy, telesá ústredného kúrenia, šporáky a chladničky. Nebezpečenstvo úrazu elektrickým prúdom je väčšie, ak je Vaše telo spojené so zemou.

c) Nevystavujte elektrické náradie dažďu, vlhku alebo vode. Elektrického náradia sa nikdy nedotýkajte mokrymi rukami. Elektrické náradie nikdy neumývajte pod tečúcou vodou ani ho neponárajte do vody.

d) Nepoužívajte napájací kábel k inému účelu, než pre aký je určený. Nikdy nenoste a netiahajte elektrické náradie za napájací kábel. Nevytahujte vidlicu zo zásuvky ťahom za kábel. Zabráňte mechanickému poškodeniu elektrických káblov ostrím alebo horúcim predmetom.

e) El. náradie bolo vyrobené výlučne pre napájanie striedavým el. prúdom. Vždy skontrolujte, či el. napätie zodpovedá údajom uvedenému na typovom štítku.

f) Nikdy neppracujte s náradím, ktoré má poškodený el. kábel príp. vidlicu, alebo spadlo na zem a je akýmkoľvek spôsobom poškodené.

g) V prípade použitia predlžovacieho kábla vždy skontrolujte či jeho technické parametre odpovedajú údajom uvedeným na typovom štítku náradia. Ak je elektrické náradie používané vonku, používajte predlžovací kábel vhodný pre vonkajšie použitie. Pri použití predlžovacích bubnov je potrebné ich rozvinúť, aby nedochádzalo k ich prehriatiu.

h) Ak je elektrické náradie používané vo výškových priestoroch alebo vonku je povolené používať ho iba ak je zapojené do el. obvodu s prúdovým chráničom ≤ 30 mA. Použite el. obvodu s chráničom (RCD) znižuje úroveň el. bezpečnosti prúdom.

i) Držte el. ručné náradie výlučne za izolovanú plochu určenú na uchopenie, pretože pri prevádzke môže dôjsť k kontaktu rezacieho či vrtacieho príslušenstva so skrytým vodičom alebo vlastnou šnúrou.

3. Bezpečnosť osôb

a) Pri používaní elektrického náradia buďte pozorní a ostražití, venujte maximálnu pozornosť činnosti, ktorú práve prevádzkate. Sústreďte sa na prácu. Nepracujte s elektrickým náradím ak ste unavení, alebo ste pod vplyvom drog, alkoholu alebo liekov. Aj chvíľková nepozornosť pri používaní elektrického náradia môže viesť k vážnemu poraneniu osôb. Pri práci s el. náradím nejedzte, nepite a nefajčíte.

b) Používajte ochranné pomôcky. Vždy používajte ochranu očí. Používajte ochranné prostriedky odpovedajúce druhu práce, ktorú prevádzkate. Ochranné pomôcky ako napr. respirátor, bezpečnostná obuv s protišmykovou úpravou, pokrývka hlavy alebo ochrana sluchu, používané v súlade s podmienkami práce, znižujú riziko poranenia osôb.

c) Vyvarujte sa neúmyselnému zapnutiu el. náradia. Neprenášajte el. náradie, ktoré je pripojené k elektrickej sieti, s prstom na vypínači alebo na spúšti. Pred pripojením k elektrickému napájaniu sa uistite, či vypínač alebo spúšť sú v polohe „vypnuté“. Prenášanie el. náradia s prstom na vypínači alebo pripájané vidlice el. náradia do zásuvky zo zapnutým vypínačom môže byť príčinou vážnych úrazov.

d) Pred zapnutím el. náradia odstráňte všetky nastavovacie kľúče a nástroje. Nastavovacia kľúč alebo nástroj, ktorý zostane pripavený k otáčajúcej sa časti elektrického náradia môže byť príčinou poranenia osôb.

e) Vždy udržiavte stabilný postoj a rovnováhu. Pracujte len tam, kam bezpečne dosiahnete. Nikdy neprečunajte vlastnú silu. Nepoužívajte elektrické náradie, ak ste unavení.

f) Obliekajte sa vhodným spôsobom. Používajte pracovné oblečenie. Nenoste voľné oblečenie ani šperky. Dbajte na to, aby sa vaše vlasy, oblečenie, rukavice alebo iné časť Vašho tela nedostala do prílišnej blízkosti rotujúcich alebo rozptáľených častí el. náradia.

g) Pripojte el. náradie k odsávaniu prachu. Ak má el. náradie možnosť pri-

pojenia zariadenia na zachytávanie alebo odsávanie prachu, uistite sa, že došlo k riadnemu pripojeniu a používaniu. Použitie takýchto zariadení môže obmedziť nebezpečenstvo vznikajúce prachom.

h) Pevne upevnite obrobok. Použite stolársku svorku alebo zverák pre upevnenie obrobku, ktorý budete obrábať.

i) Nepoužívajte akékoľvek náradie ak ste pod vplyvom alkoholu, drog, liekov alebo iných omamných či návykových látok.

j) Toto zariadenie nie je určené na použitie osobami (vrátane detí) so zníženými fyzickými, zmyslovými alebo mentálnymi schopnosťami alebo s nedostatkom skúseností a znalostí, pokiaľ nie sú pod dozorom alebo nedostali pokyny ohľadom použitia zariadenia od osoby zodpovednej za ich bezpečnosť. Deti musia byť pod dozorom, aby ste sa uistili, že sa nehrajú so zariadením.

4. Používanie a starostlivosť o elektrické náradie.

a) El. náradie vždy odpojte od el. siete v prípade akéhokoľvek problému pri práci, pred každým čistením alebo údržbou, pri každom presune a pri ukončení činnosti! Nikdy neppracujte s el. náradím, ak je akýmkoľvek spôsobom poškodené.

b) Ak začne náradie vydávať abnormálny zvuk alebo zápach, okamžite ukončite prácu.

c) Elektrické náradie nepreťažujte. Elektrické náradie bude pracovať lepšie a bezpečnejšie, ak s ním budete pracovať v otáčkach, pre ktoré bolo navrhnuté. Používajte správne náradie, ktoré je určené pre danú činnosť. Vhodné náradie bude dobre a bezpečne vykonávať prácu, pre ktorú bolo vyrobené.

d) Nepoužívajte elektrické náradie, ktoré nemožno bezpečne zapnúť a vypnúť ovládacím vypínačom. Používanie takého náradia je nebezpečné. Vadný vypínač musí byť opravený certifikovaným servisom.

e) Odpojte náradie od elektrickej siete predtým, než začnete prevádzkať jeho nastavenie, výmenu príslušenstva alebo údržbu. Toto opatrenie obmedzí nebezpečenstvo náhodného spustenia.

f) Nepoužívajte elektrické náradie uschovávať tak, aby bolo mimo dosahu detí a nepovolovaných osôb. Elektrické náradie v rukách neskusených užívateľov môže byť nebezpečné. Elektrické náradie skladujte na suchom a bezpečnom mieste.

g) Starostlivo udržiavte elektrické náradie v dobrom stave. Pravidelne kontrolujte nastavenie pohybujúcich sa častí a ich pohyblivosť. Kontrolujte či nedošlo k poškodeniu ochranných krytov alebo iných častí, ktoré môžu ohroziť bezpečnú funkciu elektrického náradia. Ak je náradie poškodené, pred ďalším použitím zaistite jeho opravu. Mnoho úrazov je spôsobených nesprávnou údržbou elektrického náradia.

h) Rezacie nástroje udržiavte ostré a čisté. Správne udržované a naostrené nástroje uľahčujú prácu, obmedzujú nebezpečenstvo úrazu a práca s nimi sa lepšie kontroluje. Použitie iného príslušenstva než toho, ktoré je uvedené v návode na obsluhu alebo doporučené dovozcom môže spôsobiť poškodenie náradia a byť príčinou úrazu.

i) Elektrické náradie, príslušenstvo, pracovné nástroje atď. používajte v súlade s týmito pokynmi a takým spôsobom, ktorý je predpísaný pre konkrétne elektrické náradie a to s ohľadom na dané podmienky práce a druh prevádzkanej práce. Používanie náradia na iné účely, než pre aké je určené, môže viesť k nebezpečným situáciám.

5. Používanie akumulátorového náradia

a) Pred vložením akumulátora sa uistite, že je vypínač v polohe „0-vypnuté“. Vloženie akumulátora do zapnutého náradia môže byť príčinou nebezpečných situácií.

b) K nabíjaniu akumulátora používajte len nabíjaky predpísané výrobcom. Použitie nabíjaky pre iný typ akumulátora môže mať za následok jeho poškodenie a vznik požiaru.

c) Používajte iba akumulátory určené pre dané náradie. Použitie iných akumulátorov môže byť príčinou úrazu alebo vzniku požiaru.

d) Ak nie je akumulátor používaný, uschovávať ho oddelene od kovových predmetov ako sú svorky, kľúče, skrutky a iné drobné kovové predmety, ktoré by mohli spôsobiť spojenie jedného kontaktu akumulátora s druhým. Vyskratovanie akumulátora môže zapríčiniť úraz, popálenie alebo vznik požiaru.

e) S akumulátormi zaobchádzajte šetrne. Pri nešetrnom zaobchádzaní môže z akumulátora uniknúť chemická látka. Vyvarujte sa kontaktu s ňou. Ak predaš dôjde ku kontaktu s touto chemickou látkou, vymyte postihnuté miesto prúdom tečúcej vody. Ak sa chemická látka dostane do očí, vyhľadajte ihneď lekársku pomoc. Chemická látka z akumulátora môže spôsobiť vážne poranenie.

6. Servis

a) Nevymieňajte časti náradia, neprevádzkajte sami opravy, ani iným spôsobom nezasaahujte do konštrukcie náradia. Opravy náradia zverte kvalifikovaným osôbam.

b) Každá oprava alebo úprava výrobcu bez oprávnenia našej spoločnosti je neprípustná (môže spôsobiť úraz, alebo škodu užívateľovi).

c) Elektrické náradie vždy nechajte opraviť v certifikovanom servisnom stredisku. Používajte iba originálne alebo doporučené náhradné diely. Zaisťte tak bezpečnosť Vás i Vašho náradia.

DOPLŇUJÚCE BEZPEČNOSTNÉ POKYNY

- Pred použitím si prosím prečítajte tieto bezpečnostné pokyny a starostlivo ich uchovajte.

! - Tento symbol označuje nebezpečenstvo zranenia, alebo poškodenia zariadenia .

! V prípade nedodržania pokynov uvedených v tejto príručke, hrozí riziko úrazu.

- Priamočiara píla zodpovedá platným technickým predpisom a normám.

! Pri práci s pilou musí byť ochranný kryt vždy zasunutý dole.

! Pravidelne kontrolujte obe skrutky na držiaku pilového listu.

! Nepoužívajte poničené či opotrebované pilové listy.

! Pravidelne kontrolujte nastavenie podporného valčeka.

! Nezapínajte pílu, pokiaľ je pilový list zasunutý v obrobku.

! Nikdy nepreťažujte pílu natoľko, aby sa motor zastavil.

! Nikdy sa nesnažte zastaviť pohyb pilového listu, ani keď je motor už vypnutý.

! Pilový list sa sám veľmi rýchle vysunie. Zuby listu sú veľmi ostré.

Pílu nikdy nemierte na iné osoby.

- Používajte ochranné prostriedky proti hluku, prachu a vibráciám !!!

TIETO BEZPEČNOSTNÉ POKYNY USCHOVAJTE!!!

POPIS (A)

Vaša priamočiara píla bola navrhnutá pre pílenie dreva, kovu a umelej hmoty.

- 1) Poistné tlačidlo
- 2) Vypínač
- 3) Ochranný kryt
- 4) Podporný valček
- 5) Pilový list
- 6) Základová doska
- 7) Imbusový kľúč
- 8) Vývod pre odsávanie prachu
- 9) Nastavovacie skrutky pilového listu
- 10) Držiak pilového listu

PIKTOGRAMY

Piktoqramy uvedené na obalu výrobku :

- a) Hodnoty napájania
- b) Príkon
- c) Počet kmitou naprázdno
- d) Max. hĺbka rezu

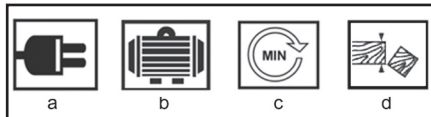

POUŽITIE A PREVÁDZKA

Náradie ASIST je určené výhradne pre domáce alebo hobby použitie.

Výrobca a dovozca nedoporučujú používať toto náradie v extrémnych podmienkach a pri vysokom zaťažení.

Akékoľvek ďalšie doplňujúce požiadavky musia byť predmetom dohody medzi výrobcom a odberateľom.

Nasadenie pilového listu (B)

Ak chcete nasadiť pilový list, najskôr zodvihnite ochranný kryt (ak je dolnej polohy). Na uvoľnenie nastavovacích skrutiek pilového listu na jeho držiaku použite dodaný imbusový kľúč. Rezná hrana pilového listu musí smerovať dopredu. Drážka v držiaku pilového listu musí byť čistá a nesmie byť zanesená pilinami. Montážnu časť listu vložte do drážky v držiaku pilového listu a jeho zadnú časť do malého zárezu v podpornom valci. Potom pevne dotiahnite nastavovacie skrutky podľa obr. B.

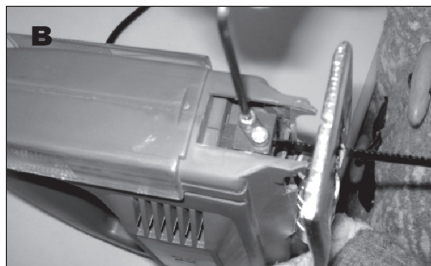

Počas používania stroja sa vibráciami či poškodením pilového listu môžu uvoľniť upevňovacie skrutky. Preto pravidelne kontrolujte, či je pilový list dostatočne upevnený a v prípade potreby utiahnite upevňovacie skrutky. Túto kontrolu vykonávajte až po vypnutí prístroja vyťahnutím zástrčky zo zásuvky a musíte počkať, kým sa jeho pilový list nezastaví! Najlepšie výsledky dosiahnete pomocou naoštrovaných pilových listov. Vymieňajte tupé pilové listy včas. Pamätajte, že nepretržité používanie tupých pilových listov znižuje presnosť stroja a môže spôsobiť preťaženie motora!

Nastavenie podporného valca (C)

Aby ste dosiahli väčšiu podporu pilového listu, musíte nastaviť podporný valec. Podpera zlepšuje pílenie a mala by sa nastaviť pri akejkolvek výmene alebo vložení pilového listu. Najskôr uvoľnite dve skrutky pod základovou doskou (použite dodaný imbusový kľúč), posuňte podporný valec dopredu, až pokiaľ sa nedotkne pilového listu. Úplne dotiahnite obe skrutky podľa obr.C.

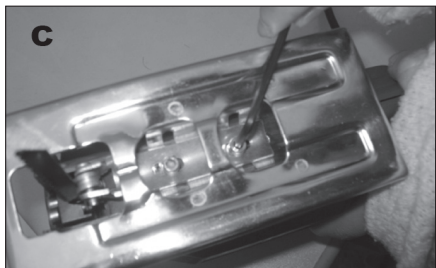

Uchovanie imbusového kľúča (D)

Imbusový kľúč sa uschováva v zadnej časti píly do pripraveného úchytu. Po použití ho vždy vráťte na na miesto, pozrite obr. D.



Zapínanie a vypínanie (E)

Zariadenie zapnete stlačením vypínača (2). Zariadenie vypnete uvoľnením vypínača (2).

Zariadenie zapnete do nepretržitého režimu plným stlačením vypínača (2) a súčasným zatlačením zaisťovacieho tlačidla (1). Následne môžete vypínač (2) pustiť. Nepretržitý režim vypnete opätovným stlačením vypínača (2).



Používanie zariadenia

Pred použitím zariadenia a pripojením do siete sa uistite, že je vypínač vo vypnutej polohe a ochranný kryt je dole. Stlačte vypínač a počkajte, pokiaľ pílový list nedosiahne prevádzkovú rýchlosť. Umiestnite čelo základovej dosky na obrobok a zarovnajte reznú hranu s čiarou, ktorú chcete píliť. Pomaly tlačte dopredu. Základovú dosku udržiavajte vodorovne s obrobkom.

Rezanie kovu

Na železité kovy použite pílový list s jemnejšími zubami a na neželezité kovy pílový list s hrubšími zubami. Pri rezaní plechov vždy na obidva konce pripevnite kúsky dreva na obidve strany plechu. Znížite tým vibrácie a zabránite roztrhnutiu plechu. Treba rezať spolu drevo aj plech. Pílový list pri pílení kovového alebo oceľového plechu netlačte násilím, pretože sú to tvrdšie materiály a pílenie bude trvať dlhšie. Nadmerný tlak na pílový list môže skrátiť životnosť listu alebo poškodiť motor. Aby ste znížili zahrievanie pílového listu počas pílenia kovu, môžete na reznú líniu použiť trochu maziva.

Pílenie laminátu

Pri pílení väčšiny laminátov a tenkého dreva používajte pílový list s jemnými zubami. Aby ste minimalizovali štiepenie okrajov, pripevnite na obidva konce materiálu z oboch strán kúsky odpadového dreva a reže súčasne laminát aj drevo.

Pílenie dutín – len mäkké materiály

Ak chcete v materiáli vyrezať otvor, buď vyvrtajte dostatočne veľkú dieru na vloženie pílového listu príručiarnej píly alebo postupujte nasledovne. Výrazne si označte oblasť, ktorú chcete vyrezať. Umiestnite pílu nad označenú oblasť tak, aby zaoblený predný okraj základnej dosky bol opretý o povrch.

Zabezpečte, aby sa pílový list nedotýkal opracovávaného povrchu – zachovajte minimálnu vzdialenosť. Zapnite pílu a jemne posuňte pílový list nadol do materiálu, ale tlak udržiňte na prednej strane základne. Základná doska sa môže úplne oprieť o materiál, až keď pílový list úplne prenikne cez materiál, potom môžete pílu posúvať ako pri bežnom pílení.

Vyrezávanie drážok / okenných otvorov

Pri pílení okenných otvorov a drážok použite najskôr vŕtačku alebo podobný nástroj na vytvorenie otvoru, od ktorého začnete píliť. Potom položte zaoblenú časť čela základovej dosky na povrch, ktorý idete píliť, pomaly zasuňte pílový list do materiálu vo vyvrtanej diere.

Pílenie pod uhol (G,H)

Ak chcete nastaviť uhol sklonu, uvoľnite obe skrutky na základovej doske píly, pozrite obr. G.

Posuňte trochu základovú dosku dopredu alebo dozadu, pokiaľ sa vertikálne drážky v základovej doske nezarovnajú s dvomi skrutkami s vnútorným šesťhranom, potom môžete nastaviť základovú dosku do požadovaného uhla. Označenia uhlov sklonu sú na ohnutom držiaku na vrchu základovej dosky, tieto Vám pomôžu nastaviť správny uhol, pozrite obr. H.

Pred dotiahnutím skrutiek skontrolujte podperný valec. Po ukončení pevne dotiahnite obe skrutky s vnútorným šesťhranom. Píľte podľa obr. H.

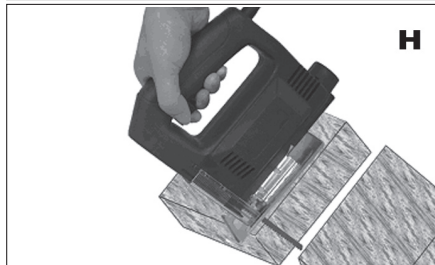
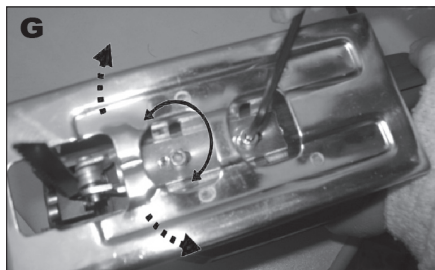

Tipy pre prácu

Vždy používajte pilový list vhodný na rezaný materiál odpovedajúci jeho hrúbke.

Pilový list reže pri pohybe smerom hore a môže odštiepiť najvrchnejšiu vrstvu alebo okraje obrábaného materiálu.

Pri pílení otočte materiál tak, aby horná vrstva bola po opracovaní na tej strane, ktorú nebude vidno.

Pri pílení príliš netlačte, vynaložte na pilový list mierny tlak.

Ak chcete píliť presne, pripevnite si na materiál drevenú vodič lištu ako pomôcku alebo použite iné vhodné paralelné vodičlo.

Riešenie problémov

Ak zariadenie nepracuje, skontrolujte poistku a elektrickú energiu v zásuvke.

Ak píla nepracuje správne, skontrolujte pilový list a podporný valec, ak je pilový list opotrebovaný, vymeňte ho. Taktiež skontrolujte rezný uhol, pilový list musí byť pri normálnom pílení v presne 90° uhle k základovej doske.

Ak neviete nájsť závalu, zaneste zariadenie autorizovanému predajcovi na opravu.

ČISTENIE A ÚDRŽBA

! Pred čistením a údržbou, vždy vytiahnite prívodný kábel náradia zo zásuvky.

Vaše zariadenie nepotrebuje žiadne dodatočné mazanie alebo údržbu. Nie sú v ňom žiadne vami opraviteľné časti.

Nikdy nepoužívajte vodu alebo chemické čistiadla na čistenie vášho zariadenia. Utierajte ho suchou tkaninou.

Udržujte rámy ventilátorov motora čisté.

Ak zbadáte slabé iskry v rámoch ventilátor, je to normálne a nepoškodí to vaše zariadenie. Pri enormnom

zvýšení iskrenia sa jedná o závalu.

Nikdy nečistite žiadnu časť prístroja tvrdým, ostrým alebo drsným predmetom.

Kontrola a výmena uhlíkov

Uhlíky sa musia pravidelne kontrolovať. Prevádzkou náradia dochádza k ich postupnému opotrebovaniu.

Odmontujte držiaky uhlíkov a vyčistite uhlíky.

V prípade opotrebovania vymeňte obidva uhlíky súčasne.

Namontujte držiaky uhlíkov.

Po vložení nových uhlíkov nechajte náradie bežať 5 min naprázdno.

! Používajte výhradne uhlíky správneho typu.

Uskladnenie pri dlhodobom nepoužívaní

Zariadenie neskladujte na mieste s vysokou teplotou. Pokiaľ je možné skladujte zariadenie na mieste so stálou teplotou a vlhkosťou.

TECHNICKÉ ÚDAJE

Hodnoty napájania	230 V~50 Hz
Príkon	350 W
Počet kmitov naprázdno	3000 min ⁻¹
Váha	1,34 kg
Uhol úkosu	0 - 45°
Max. hĺbka rezu :	
drevo	55 mm
ocel	6 mm
Trieda ochrany	□ / II.

Úroveň akustického tlaku meraná podľa EN 60745:

LpA (akustický tlak) 86 dB (A) KpA=3

LWA (akustický výkon) 97 dB (A) KwA=3

Učinite zodpovedajúce opatrenia k ochrane sluchu

Používajte ochranu sluchu, vždy keď akustický tlak presiahne úroveň 80 dB (A)

Vážená efektívna hodnota zrýchlenia podľa EN 60745:

drevo 8,00 m/s² K=1,5

! Výstraha:

Hodnota emisie vibrácií počas aktuálneho použitia elektrického ručného náradia sa môže líšiť od deklarovanej hodnoty v závislosti od spôsobu, akým je náradie použité a v závislosti od nasledovných podmienok:

Spôsob použitia el. náradia a druh rezaného alebo vŕtaného materiálu. Stav náradia a spôsob jeho udržiavania. Správnosť voľby používaného príslušenstva a zabezpečenie jeho ostroti a dobrého stavu. Pevnosť uchopenia rúkaví, použitie antivibračných zariadení. Vhodnosť použitia el. náradia na účel pre ktorý je naprojektované a dodržiavanie pracovných postupov podľa pokynov výrobcu.

Ak tohto náradie nie je vhodne používané, môže spôsobiť syndróm chvenia ruky-ramena.

! Výstraha: Na spresnenie je potrebné zobrať do úvahy

úroveň pôsobenia vibrácií v konkrétnych podmienkach použitia vo všetkých častiach prevádzkového cyklu, ako sú doby, keď je ručné náradie okrem doby prevádzky vypnuté a keď beží naprázdno a teda nevykonáva prácu. Toto môže výrazne znížiť úroveň expozície počas celého pracovného cyklu.

Minimalizujte riziko vplyvu otrasov, používajte ostré dláta, vrtáky a nože.

Náradie udržiajte v súlade s týmito pokynmi a zabezpečte jeho dôkladné mazanie (ak sa to požaduje).

Prí pravidelnom používaní náradia investujte do antivibračného príslušenstva.

Náradie nepoužívajte pri teplotách nižších ako 10 °C. Svoju prácu si naplánujte tak, aby ste si prácu s el. ručným náradím produkujúce vysoké chvenia rozložili na viacero dní.

Zmeny vyhradené!

OCHRANA ŽIVOTNÉHO PROSTREDIA SPRACOVANIE ODPADU



Elektronáradie, príslušenstvo a obaly by mali byť dodané k opätovnému zhodnoteniu nepoškodzujúcemu životné prostredie.

Nevyhadzujte elektronáradie do domového odpadu!

Podľa európskej smernice WEEE (2002/96/ES) o starých elektrických a elektronických zariadeniach a jej aproximácie do národných zákonov neupotrebiteľné elektronáradie odovzdajte v predajni pri nákupe podobného náradia, alebo v dostupných zberných strediskách určených na zber a likvidáciu elektronáradia. Takto odovzdané elektronáradie bude zhromaždené, rozrobené a dodané k opätovnému zhodnoteniu nepoškodzujúcemu životné prostredie.

Výrobok spĺňa požiadavky podľa smernice RoHS (2002/95/EC)

ZÁRUKA

Špecifikáciu záručných podmienok nájdete v záručnom liste.

Dátum výroby.

Dátum výroby je zakomponovaný do výrobného čísla uvedeného na štítku výrobku. Výrobné číslo má formát AAAA-CCCC-DD-HHHHH, kde CCCC je rok výroby a DD je mesiac výroby.

ES PREHLÁSENIE O ZHODE

My, dovozca do EU
WETRA-XT, ČR s.r.o.
U Libeňského pivovaru 63/2
180 00 Praha 8, Czech Republic
IČO: 25632833

prehlasujeme, že výrobok

Typ:

H514-035A1

Názov:

EL. PRIAMOČIARÁ PILA

Technické parametre

Hodnoty napájania	230V~50Hz
Príkon	350W
Počet kmitov naprázdno	3000 min ⁻¹
Max. hĺbka rezu :	drevo 55mm

splňuje všetky príslušné ustanovenia nasledujúcich predpisov Európskej únie:

EC Machinery Directive (MD)	2006/42/EC
EC Low Voltage Directive (LVD)	2006/95/EC
EC Electromagnetic Compatibility Directive (EMC)	2004/108/EC

Testovanie výrobku a ES preskúšanie typu vykonala autorizovaná firma:

Intertek Testing Services Shanghai, Building no. 86, 1198 Qinzhou Road, Shanghai 200233, China

Vlastnosti a technické špecifikácie výrobku odpovedajú nasledujúcim normám Európskej únie :

EN 60745-1
EN 60745-2-11
EN 55014-1
EN 55014-2
EN 61000-3-2
EN 61000-3-3

Osoba poverená kompletáciou technickej dokumentácie:

Alexandr Herda, general manager
WETRA-XT, ČR s.r.o.
U Libeňského pivovaru 63/2
180 00 Praha 8, Czech Republic

Datum: 2012-08-01



Alexandr Herda, general manager



Praha, 2012-08-01

KIEGÉSZÍTŐ BIZTONSÁGI UTASÍTÁSOK

- A használatba vétel megelőzően olvassa el a jelen Biztonsági utasításokat, majd őrizze meg őket.

! - Ez a jelkép a lehetséges személyi sérülésekre, vagy a szerszám megsérülésének veszélyére hívja fel a figyelmet.

! E kézikönyvben szerepelő utasítások be nem tartása esetén balesetveszély áll fenn.

! A berendezés megfelel az érvényes műszaki előírásoknak és szabványoknak.

! A fűrésszel való munka során a védőpajzsot mindig le kell csukni.

! Rendszeresen ellenőrizze a fűrészlap tartója mindkét csavarját.

! Ne használjon sérült fűrészlapot.

! Rendszeresen ellenőrizze a vezető hengert.

! Ne indítsa el a fűrészelt míg alposan nem ellenőrizte át megfelel-e a munkafolyamatnak.

! Semmi esetben sem szabad a fűrészelt annyira leterhelni, hogy a motorja leálljon, és ne próbálja a mozgó fűrészlapot megállítani

! A fűrészlap fogai nagyon élesek a fűrészelt ember felé sose irányítsa

- Használjon zajjal, porral és vibrálással szembeni védőfelszerelést !!!

ŐRIZZE MEG A BIZTONSÁGI ELŐÍRÁSOKAT !!!

LEÍRÁS (A)

Az ön által vásárolt Nördix lyukfűrészelt fa, fém, műanyag vágására tervezték.

- 1) Biztosító nyomógomb,
- 2) Kapcsoló,
- 3) Védőpajzs,
- 4) Támasztóhenger,
- 5) Fűrészlap,
- 6) Alaplap,
- 7) Imbuszkulcs,
- 8) A por szívójának kivezetője,
- 9) A fűrészlap beállító csavarjai,
- 10) Fűrészlap tartó

Piktogramok

A termék dobozán található piktogramok:

- a) A hálózat értékei
- b) Bemelő teljesítmény
- c) Fordulatszám üresjáraton
- d) Max. vágásmélység

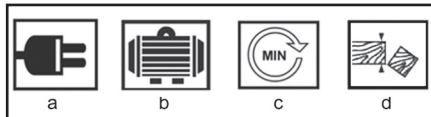

ÜZEMELTETÉS ÉS HASZNÁLAT

Az ASIST szerszámcsalád kizárólag otthoni barkácsokra és hobbi használatra alkalmas.

A gyártó és az importőr nem javasolják a szerszámok használatát sem szélsőséges körülmények közepette, sem túlzott terhelés esetén.

Bármilyen további követelmény a gyártó és vásárló közötti megegyezés tárgya.

A fűrészlap felhelyezése (B)

Ha fel kívánjuk helyezni a fűrészlapot, először emeljük fel a védőpajzsot (ha le van hajtva). A fűrészlap beállító csavarjainak meglazításához a tartóján használjuk a mellékelt imbuszkulcsot. A fűrészlap vágó éle előre kell hogy irányuljon. A fűrészlap tartó vájata legyen tiszta, ügyeljünk hogy ne legyen benne forgács. A lap szerelési részét helyezzük be a fűrészlap tartójának homyába, a hátsó részét pedig a támasztóhenger kis bevágásába. Majd szilárdan rögzítsük a beállító csavarokat az B. ábra alapján.

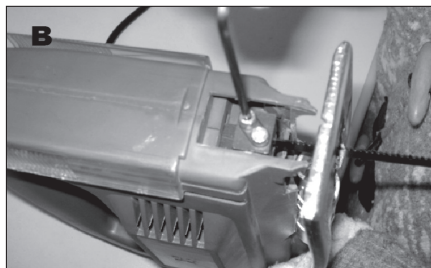

A vibráció, illetve a megsérült fűrészlap hatására a rögzítőcsavarok meglazulhatnak, ezért gyakran ellenőrizze, hogy alap megfelelően masszívan áll-e, s ha nem, a rögzítőcsavarokat húzza meg. Ezt az ellenőrzést gyakran ismételje meg. Legjobb teljesítményt éles fűrészlappal érheti el, ezért az elkopott lapokat időben cserélje ki. Tompa fűrészlap használata pontatlan vágást eredményez, és tönkretelheti a motort !

A támasztó henger beállítása (C)

Hogy a fűrészlapot jobban megtámasztjuk, szükséges a támasztóhenger beállítása. A támaszték javítja a fűrészeléset és minden fűrészlap csere esetén szükséges ennek beállítása. Először lazítsuk meg az alaplap alatti két csavart (használjuk a mellékelt imbuszkulcsot), nyomjuk a helyzetbeállítót előre, míg a támasztóhenger nem érinti a fűrészlapot. Teljesen rögzítsük mindkét csavart az C. ábra alapján.



Az imbuzskulcs elhelyezése (D)

Az imbuzskulcsot a fűrész alaplapján helyezzük el megőrzésre. A használatát követően helyezzük mindig vissza a helyére, lásd az D. ábrát.



Ki és bekapcsolás (E)

A berendezést a kapcsoló (2) benyomásával indítjuk és ennek kiengedésével kapcsoljuk ki.

Folyamatos vágásfunkciót úgy érhetünk el, ha a bekapcsoló gombot tartjuk (2), és a biztosító gombot (1) benyomjuk ezek után a bekapcsoló gombot elengedhetjük. A folyamatos vágást megszüntethetjük, ha újra megnyomjuk a főkapcsolót (2).

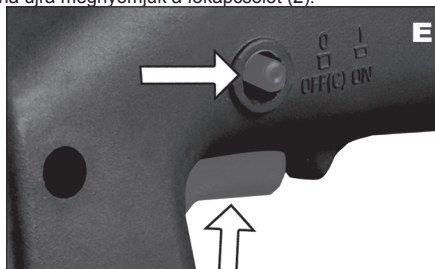

A berendezés használata

A berendezés használata és a hálózatra való csatlakozása előtt bizonyosodjunk meg, hogy a kapcsoló ki van kapcsolva és a védőpajzs le van hajtva. Nyomjuk meg a kapcsolót és várjunk, míg a fűrészlap eléri a maximális sebességet. Az alaplap elejét helyezzük a megmunkálandó tárgyra, egyeztessük a vágó él irányát a fűrészrendelő vonallal. Lassan nyomjuk előre. Az alaplapot tartsuk párhuzamosan a megmunkálandó tárgyal.

Fém vágása

Használjon erre a célra egy finomabb fogazatú fűrész és egy durvább fogazatú a nem fémes anyagok vágására. Amikor vékony lemezréteget kíván átvágni, fogja a lemezt két vastagabb farab közé, hogy megakadályozza a gép fölösleges rezgését, illetve a fémlemez sérülését. Vágja át őket egyszerre. Ne erőltesse túl a fűrészlapot, ha vékony fémet vagy acéllemezt vág, mivel ezek keményebb anyagok és ezeknek az átvágására hosszabb idő szükséges. A túlzott megerőltetés a fűrészlap élettartamának csökkenéséhez vagy a motor károsodásához vezethet. Hogy megakadályozza a fém átmelegedését vágás közben, olajozza meg vékonyan a vágási vonalat.

Rétegelt lemezek vágása

Amennyiben rétegelt lemezeket vagy vékony fadarabokat kíván vágni, használjon finom fogazatú fűrészlapot. Hogy megakadályozza a szélek kicsorbulását, fogja a lemezt két vastagabb farab közé és vágja át őket egyszerre.

Lyukvágás (csak kényes anyagok esetében)

Hogy kivágjon egy anyagot, előbb fúrjon bele egy lyukat, hogy behelyezhesse a fűrészlapot, vagy pedig járjon el a következők szerint. Jelölje be pontosan a vágandó felületet. Állítsa a fűrész a megjelölt területre, a vezérlőtálpal elülső, kerek felével a felületre fektetve. Győződjön meg arról, hogy a fűrészlap nem érintkezik még a vágandó felülettel, de közel áll hozzá. Kapcsolja be a fűrész és lassan eressze le a fűrészlapot az anyagra, de tartsa meg a vezérlőtálpal elülső kerek felén a forgónyomatékot. Csak akkor eressze rá teljesen az anyagra a vezérlőtálpal, ha a fűrészlap teljesen átvágta már az anyagot. Ezután a fűrész már előre is mozgathatja, a megszokott módon vághat vele.

Vájak / ablaknyílások vágása

Ablaknyílások és vájak vágása esetén használjunk először fúrót, vagy egyéb hasonló szerszámot lyuk készítésére, amelyből indítjuk a vágást. Majd helyezzük az alaplap elejének kerekített részét a vágandó felületre, lassan helyezzük a lyukba a fűrészlapot

Szög alatt való fűrészelés (G,H)

A hajlásszög beállításához lazítsuk meg a fűrész alaplapjának mindkét csavarját, lásd az G. ábrát.

Mozdítsuk el az alaplapot egy kicsit előre, vagy hátra, míg az alap függőleges vágatai nem rendeződnek a két belső hatszögletű fejjel ellátott csavarokhoz, ezt követően az alaplap elfordítható a szükséges szögbe. A szög mértékének jelölését az alaplap felső részén található behajlított markolaton találjuk, ennek segítségével beállítható a megfelelő hajlásszög, lásd az H. ábrát.

A csavarok rögzítése előtt ellenőrizzük a támasztó hengert. Ezt követően szilárdan rögzítsük mindkét csavart. A fűrészélést az H. ábra szerint végezzük.

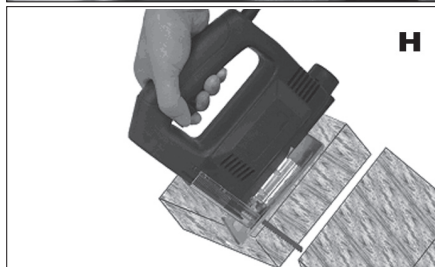
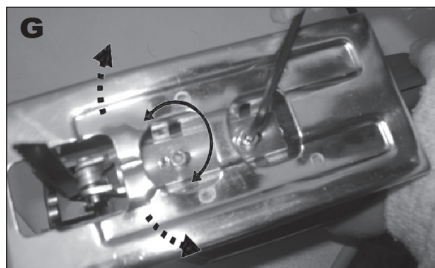

Működtetési útmutatók a fűrész használathoz

Mindig az anyag minőségének és vastagságának megfelelő fűrészlapot használjon.

A fűrészlap felfele irányuló mozgásokat végez, ennek következtében kicsorbíthatja a munkadarab felső rétegét vagy megsértheti az élét.

Mielőtt vágni kezdene, győződjön meg arról, hogy a vágási felület láthatatlan lesz a munka befejezése után.

A fűrészelés folyamán ne nyomjuk erősen a fűrészre, a fűrészlapra csak kis erővel nyomjunk

Ha pontosan kívánunk fűrészelni, az anyagra segítségül helyezünk vezetőléceket, vagy használunk egyéb párhuzamos vezetőeszközt.

Nehézségek megoldása

Ha a berendezés nem működik, ellenőrizzük a biztosítékok és a feszültséget a konnektorban.

Ha a fűrész nem működik helyesen, ellenőrizzük a fűrészlapot és a támasztó hengert, ha a fűrészlap elhasznált, cseréljük ki. Szintén ellenőrizzük a vágási szöveget, az alaphelyzetben a fűrészlap az alaplappal 90°-s szöveget zár be.

A DEKOPÍR FÜRÉSZ nem tartalmaz semmilyen, a felhasználó által cserélhető pótalkatrészt. Ha a meghibásodást nem tudjuk meghatározni magunk, javítás céljából vigyük el a márkaszervizbe.

TISZTÍTÁS ÉS KARBANTARTÁS

! Tisztítás és karbantartás előtt mindig húzza ki a készülék hálózati kábelét a dugaszból.

A készülék nem igényel utólagos kenést vagy karbantartást. Nem tartalmaz semmilyen Ön által megjavítható alkatrészt.

A készülék tisztítására soha ne használjon vizet vagy kémiai tisztítószereket. Törölje meg tiszta ronggyal.

A motor ventilátorainak rácsait tartsa tisztán.

Ha a ventilátor rácsán enyhe szikrázást észlel, ez szokványos dolog, amely nem árt a készüléknek. A szikrázás jelentős megnövekedése esetén meghibásodásról van szó.

Soha ne tisztítsa a készülék egyik részét sem kemény, éles vagy érdes tárgygal.

A szénkefék ellenőrzése és cseréje

A szénkefék rendszeres ellenőrzésére van szükség. Vegye le a szénkefetartókat és tisztítsa meg a szénkefeket. Elkopás esetén mindkét szénkefét egyszerre cserélje ki.

Rögzítse vissza a szénkefetartókat.

Új szénkefék behelyezése esetén hagyja a gépet mintegy 5 percig terhelés nélkül, szabadon futni.

! Kizárólag megfelelő típusú szénkefeket használjon

Tárolás, ha huzamosabb ideig nem használja

A szerszámokat ne tárolja olyan helységben ahol magas hőmérsékletnek vannak kitéve.

Ha lehetséges, a berendezéseket állandó hőmérsékletű és páratartalmú helyen tartsuk.

TEHNIKAI ADATOK

A hálózat értékei	230 V~50 Hz
Bemenő teljesítmény	350 W
Üresjárat fordulatszám	3000 min ⁻¹
Tömeg	1,34 kg
Ferde fűrészelés szög tartománya	0-45°
Max. vágásmélység	
fába	55 mm
acélba	6 mm
A védelem osztálya	□ / II

EN 60745 szerint mért hangnyomásszint :

LpA (hangnyomás)	86 dB (A)	KpA=3
LWA (hangteljesítmény)	97 dB (A)	KwA=3

Tegye meg a megfelelő intézkedéseket hallása megőrzése érdekében !

Ha az akusztikus nyomás meghaladja a 80 dB (A) szintet, mindig használjon fülvédőt

EN 60745 szerint mért effektív gyorsulás

fába	8,00 m/s ²	K=1,5
------	-----------------------	-------

! FIGYELMEZTETÉS: Az el. kézi szerszám aktuális használatokor a vibráció kibocsátásának értéke eltérhet a deklarált értéktől attól függően, hogy milyen módon van a szerszám használva a következő feltételek szerint:

Az el. szerszám használatának módja és a vágandó vagy fúrandó munkaanyag fajtája. A szerszám állapota és karbantartásának módja. A használandó tartozék helyes megválasztása s megfelelő állapot és élesség bebiztosítása. A markolat fogásának szilárdsága, antivibrációs berendezés használata. Az el. szerszám megfelelő használata a számára tervezett célra és a gyártó utasítása szerinti munkamenet betartása.

Ha ez a szerszám nem megfelelően van használva,

kéz-váll bizsergés szindrómáját válthatja ki.

! FIGYELMEZTETÉS: A pontosítás céljából figyelembe kell venni a vibráció hatásának szintjét konkrét használati feltételeknél az üzemelési folyamat minden részében, mint amilyen az időtartam, ha az el. szerszám az üzemelési időtartamon kívül kikapcsolt és ha üresen fut a gép vagyis nem végez munkát. Ez jelentősen csökkentheti az expozíció szintjét a egész munka folyamat alatt.

Minimalizálja a rezgés befolyásolás kockázatát, használjon éles vésőt, fúrót és kést.

A szerszám fenntartása ezen utasításokkal összhangban történjen és biztosítsa az alapos kenést (ha megkövetelik).

A szerszám rendszeres használatakor vizsgáljon antivibrációs tartozékba.

A szerszámot ne használja alacsonyabb mint 10°C hőmérsékletnél.

A munkáját úgy tervezze meg, hogy a magas rezgést produkáló el. szerszámmal való munkát töb napra bontsa fel.

A változtatás jogát fenntartjuk!

KÖRNYEZETVÉDELMEM HULLADÉKKEZELÉS



Az elektromos szerszámot, annak tartozékait és csomagolását, kérjük, adja át a környezetet nem károsító újrahasznosításra.

Az elektromos szerszámot ne dobja a háztartási hulladékba!

Az elektromos és elektronikus berendezések hulladékairól szóló WEEE európai irányelv (2002/96/EU) és annak nemzeti törvényekbe való átültetése szerint a használhatatlan elektromos szerszámokat adja le hasonló eszköz vásárlásakor az eladónál, vagy az elektromos szerszámok gyűjtésére és megsemmisítésére kialakított hulladékgyűjtők valamelyikében. Az így leadott elektromos eszközök az összegyűjtés, ill. szétszerelés után átadásra kerülnek a környezetet nem károsító újrahasznosításra.

A termék megfelel a RoHS (2002/95/EC) előírásainak.

GARANCIA

A garancia-feltételek részletezése a garancialevélben található.

A gyártás időpontja

A gyártás időpontja kiolvasható a termék címkéjén található gyártási számból. A gyártási szám formátuma AAAA-CCCC-DD-HHHHH

ahol CCCC a gyártási év és a DD a gyártási hónap.

ES MEGEGYEZÉSI NYILATKOZAT

My, forgalmazó az EU-ban

WETRA-XT, ČR s.r.o.

U Libeňského pivovaru 63/2
180 00 Praha 8, Czech Republic
IČO: 25632833

Kijelentjük, hogy a gyártmány

Tipus:

H514-035A1

Megnevezés:

ELEKTROMOS SZÚRÓFŰRÉS Z

Tехnikai paraméterek:

A hálózat értékei	230V~50Hz
Bemenő teljesítmény	350W
Üresjárat fordulatszám	3000 min ⁻¹
Max. vágásmélység fába	55mm

megfelel az összes Európai vállalat által kiadott követelménynek a következők alapján:

EC Machinery Directive (MD)	2006/42/EC
EC Low Voltage Directive (LVD)	2006/95/EC
EC Electromagnetic Compatibility Directive (EMC)	2004/108/EC

A gyártmány tesztelését és ES típus ellenőrzését végző autorizált cég:

Intertek Testing Services Shanghai, Building no. 86, 1198 Qinzhou Road, Shanghai 200233, China

A gyártmány tulajdonságai és technikai specifikumai a következő EU normáknak felel meg:

EN 60745-1
EN 60745-2-11
EN 55014-1
EN 55014-2
EN 61000-3-2
EN 61000-3-3

Személy, mely a technikai dokumentáció összegzésével van megbízva:

Alexandr Herda, vezérigazgató
WETRA-XT, ČR s.r.o.
U Libeňského pivovaru 63/2
180 00 Praha 8, Czech Republic

Dátum: 2012-08-01



Alexandr Herda, vezérigazgató



Praha, 2012-08-01

ZÁRUČNÍ LIST - CZ

Záruční podmínky

1. Na uvedený výrobek zn. ASIST poskytuje spol. Wetra - XT, ČR s.r.o. 24 měsíců záruku od data prodeje. Záruka 24 měsíců se nevztahuje na spotřební materiál. Za spotřební materiál se považují např. baterie, uhlíky, řezné nože a kotouče, řemeny, vrtáky a pod..”
2. Tato záruka zahrnuje bezplatnou opravu nebo výměnu vadných - poškozených částí.
3. Vzhledem k tomu, že nářadí ASIST je určeno pouze pro domácí – hobby použití, výrobce ani dovozce nedoporučují používat toto nářadí v extrémních podmínkách a pro podnikatelskou činnost.
4. Záruka nemůže být uplatněna na škody a závady zaviněné neodborným zacházením, přetižením, použitím nesprávného příslušenství, mechanickým poškozením, zásahem nepovolané osoby a přirozeným opotřebením. Záruka se také nevztahuje na poškození z důvodu jiného použití výrobku, než na jaký je určen.
5. Dovozece ani prodejce neodpovídají za škody způsobené neodborným zacházením a obsluhou s tímto výrobkem.
6. V případě uplatnění reklamace doporučujeme předložit doklad, kterým zákazník prokáže zakoupení výrobku, kde bývá vyznačeno: datum prodeje, typové označení výrobku, sériové číslo, razítko prodejny a podpis prodávajícího.
Z důvodu rychlejšího vyřízení reklamace a snadnější identifikaci výrobku doporučujeme nechat si vyplnit záruční list, který je součástí průvodní dokumentace.
7. Doporučujeme nářadí zasílat do záruční opravy s vloženým dokladem o zakoupení výrobku (eventuálně kopii). Z výše uvedených důvodů doporučujeme přiložit vyplněný záruční list. Výrobek zasílejte v pevném obalu (doporučujeme původní obal uzpůsobený přímo na výrobek), zabráníte tím případnému poškození při transportu.
8. Reklamaci uplatněte u prodejců, kde jste výrobek nebo nářadí zakoupili.
9. Záruční doba se prodlužuje o dobu, po kterou je výrobek nebo nářadí v záruční opravě.
10. Pokud bude servisním technikem při kontrole reklamovaného výrobku zjištěno, že závada byla způsobena nesprávným použitím výrobku a reklamace bude tudíž zamítnuta, bude oprava provedena na náklady majitele výrobku, a to pouze v případě pokud o ni požádá.

Výrobek:

Typ:

Výr. číslo /série/:

Razítko a podpis:

Záznamy opravny:

1.

2.

Datum:

Doporučujeme při uplatnění reklamace předložit doklad o zakoupení výrobku nebo případně záruční list.

Vyrobeno pro **Wetra group** v PRC.

Sběrné místo pozáručního servisu:

Wetra - XT, servis nářadí ASIST
Areál Moravolen
Janáčkova 760/4
790 01 Jeseník

ZÁRUČNÍ LIST - SK

Záručné podmienky

1. Na uvedený výrobok zn. ASIST poskytuje spol. Wetra - XT, SR s.r.o. 24 mesiacov záruku od dátumu predaja. Záruka 24 mesiacov sa nevzťahuje na spotrební materiál. Za spotrební materiál sa považujú napr. batérie, uhlíky, rezné nože a kotúče, remene, vrtáky a pod.."
2. Táto záruka zahŕňa bezplatnú opravu alebo výmenu chybných - poškodených častí.
3. Vzhľadom k tomu, že náradie ASIST je určené výhradne pre domáce – hobby použitie, výrobca ani dovozca nedoporučujú používať toto náradie v extrémnych podmienkach a pre podnikateľskú činnosť.
4. Záruka sa nevzťahuje na škody a závady zavinené neodborným zaobchádzaním, preťažením, použitím nesprávneho príslušenstva, mechanickým poškodením, zásahom nepovolanej osoby a prirodzeným opotrebením. Záruka sa taktiež nevzťahuje na poškodenia z dôvodu iného použitia výrobku, než na aký je určený.
5. Dovozca ani predajca nezodpovedajú za škody spôsobené neodborných zaobchádzaním a obsluhou s týmto výrobkom.
6. V prípade uplatňovania reklamácie je nutné predložiť doklad o zakúpení výrobku, kde musí byť vyznačený dátum predaja, typové označenie výrobku, číslo série, razítko predajne a podpis predávajúceho. Z dôvodu čo najskoršieho vybavenia reklamácie a jednoduchšej identifikácie výrobku doporučujeme nechať si vyplniť záručný list, ktorý je súčasťou sprievodnej dokumentácie.
7. Náradie zasielajte do záručnej opravy s vloženým dokladom o zakúpení výrobku (prípadne kópiu dokladu). Z vyššie uvedených dôvodov doporučujeme priložiť vyplnení záruční list. Výrobok zasielajte v pevnom obale, (doporučujeme pôvodný obal ktorý je prispôbený na veľkosť a tvar výrobku) zabránite tým prípadnému poškodeniu pri preprave.
8. Reklamáciu uplatňujte u predajcu, kde ste výrobok alebo náradie zakúpili.
9. Záručná doba sa predlžuje o dobu, počas ktorej je výrobok alebo náradie v záručnej oprave.
10. Pokiaľ bude servisným technikom pri kontrole reklamovananého výrobku zistené, že závada bola spôsobená nesprávnym použitím výrobku a reklamácia bude tým pádom zamietnutá, bude oprava prevedená na náklady majiteľa výrobku, a to iba v prípade ak o to požiada.

Výrobok:

Typ:

Výr. číslo /séria/:

Razítko a podpis:

Záznamy opravovne:

1.

2.

Dátum:

Bez predloženia dokladu o zakúpení výrobku, nebude na prípadné reklamácie braný zreteľ !

Vyrobené pre **Wetra group** v PRC.
Zberné miesto pozáručného servisu, dovozca:

Wetra - XT, SR s.r.o
Nám. A. Hlinku 36/9
017 01 Považská Bystrica

JÓTÁLLASI BIZONYÍTVÁNY - H

A jótállási feltételek.

1. Az adott ASIST márkájú termékre a Wetra – XT, HU Kft. társaság 12 hónap garanciát nyújt az értékesítés napjától számítva. A 12 hónapos garancia nem vonatkozik a fogyóanyagra. Fogyóanyagként értendő pl. az elemek, szénkefék, vágóélek és vágókorongok, szijjak, fúrók és hasonlók...
2. E garancia tartalmazza a hibás - sérült részek térítés mentes javítását, illetve cseréjét.
3. Figyelemmel arra, hogy az ASIST szerszámok házi – hobbi célra vannak tervezve, sem a gyártó, sem az importőr nem ajánlják a szerszámokat szélsőséges feltételek közt, magas igénybevétel mellett használni.
4. A garancia nem vonatkozik olyan meghibásodásokra és károkra, amelyeket szakszerűtlen használat, vagy túlterhelés okozott, továbbá a nem megfelelő tartozékok használata, mechanikus sérülés vagy avatatlan személy beavatkozása okozott, illetve a természetes elhasználódásra. A garancia szintén nem vonatkozik a termék, az eredeti rendeltetésétől eltérő, más célra való használatából származó sérülésre.
5. Sem az importőr, sem az értékesítő nem felel a szakszerűtlen használat és kezelés okozta károkért.
6. A reklamáció érvényesítése esetén be kell mutatni azt a bizonylatot, amellyel az ügyfél igazolja a termék megvásárlását. A bizonylaton szerepelnie kell a következőknek: eladás dátuma, a termék típusjelölése, sorozatszám, az értékesítőhely pecsétje és az eladó aláírása.
A reklamáció lehető leggyorsabb intézése érdekében, valamint a termék egyszerű azonosítása céljából ajánljuk a garanciális levél kitöltését, amely a kíséző dokumentáció része.
7. A szerszámokat garanciális javításra, együtt a rendszeren kitöltött beszerzési bizonylattal (esetleg ennek másolatával) együtt küldjük. A fenn említett okokból ajánljuk mellékelni a garanciális levezet is. A terméket kemény csomagolásban kérjük küldeni (legjobb ha az eredeti csomagolásban, amely megfelel a termék alakjának és méretének), hogy meggátoljuk a sérülését a szállítás folyamán.
8. A reklamációt annál az értékesítőnél kell érvényesíteni, ahol termék, vagy a szerzsám megvásárlásra került.
9. A jótállási idő meghosszabbodik azzal az idővel, amely alatt a berendezés, vagy a szerszám javítás alatt volt.
10. Ha a reklamált termék ellenőrzése során megállapítást nyer, hogy a meghibásodást a termék helytelen használata okozta és ezért a reklamáció elutasításra kerül, a javítás költségeit a termék tulajdonosa köteles megfizetni, amennyiben kéri a javítást.

Temék:

Tipus

Gyártási szám /sorozat/:

Bélyegző és aláírás:

Szervis bejegyzése:

1.

2.

Datum:

A beszerzési bizonylat benyújtása nélkül, az esetleges reklamációk nem lesznek figyelembe véve !!!

A **Wetra group** részére gyártva PRC-ben.

A garancián túli javítások gyűjtőhelye, importőr:

WETRA-XT, HU Kereskedelmi Kft.
Ipari park északi terület Pf: 62
2330 Dunaharaszti

CZ- Seznam částí

SK- Zoznam častí

H - Reszek jegyzéke

no.	Název	Názov	Enevezés
1	Pravá část krytu	Pravá časť krytu	A pajzs jobboldali része
2	Vypínač	Vypínač	Kapcsoló
3	Kondenzátor	Kondenzátor	Kondenzátor
4	Svorka kabelu	Svorka kábla	A kábel csíptetője
5	Kabelová objímka	Kábelová objímka	Kábel keret
6	Kabel	Kábel	Kábel
7	Šroub	Skrutka	Csavar
8	Stator	Stator	Sztator
9	Ložisko	Ložisko	Csapágy
10	Indukční cívka	Indukčná cievka	Indukciós tekercs
11	Šroub	Skrutka	Csavar
12	Kryt držáku uhlíků	Kryt držiaka uhlíkov	A kefetartó fedele
13	Držák uhlíků	Držiak uhlíkov	Kefetartó
14	Uhlíky	Uhlíky	Szénkefék
15	Rotor	Rotor	Rotor
16	Ložisko	Ložisko	Csapágy
17	Objímka	Objímka	Foglatat
18	Ozubené kolo	Ozubené koleso	Fogaskerék
19	Váleček	Valček	Henger
20	Vodící pouzdro	Vodiace púzdro	Tok
21	Rameno	Rameno	Kar
22	Šroub	Skrutka	Csavar
23	Držák pilového listu	Držiak pilového listu	A fűrészlap tartója
24	Pouzdro	Púzdro	Tok
25	Ochranný kryt	Ochranný kryt	Védópajzs
26	Šroub	Skrutka	Csavar
27	Šroub	Skrutka	Csavar
28	Šroub	Skrutka	Csavar
29	Levá část krytu	Ľavá časť krytu	A pajzs baloldali része
30	Šroub	Skrutka	Csavar
31	Opěrná deska	Oporná doska	Támasztó lap
32	Opěrná deska	Oporná doska	Támasztó lap
33	Základnová deska	Základová deska	Alaplap
34	Klíč	Kľúč	Kulcz

