

Asist[®]

CORDLESS DRILL



AE2V72L

PŮVODNÍ NÁVOD K POUŽITÍ

PŮVODNÝ NÁVOD NA POUŽITIE - AZ EREDETI HASZNÁLATI UTASÍTÁSOK - ORIGINALNA NAVODILA ZA UPORABO - ORYGINALNE INSTRUKCJE UŻYTKOWANIA

CZ	- AKU VRTAČKA / ŠROUBOVÁK 7.2V	- NÁVOD K OBSLUZE	4 - 9
SK	- AKU VŘTAČKA / SKRUTKOVÁČ 7.2V	- NÁVOD NA OBSLUHU	10 - 15
H	- AKKUS FÚRÓ/CSAVARHÚZÓ 7.2V	- KEZELÉSI UTASÍTÁS	16 - 21
SLO	- AKUMULATORSKI VRTALNI STROJ/ IZVIJAČ 7.2V	- NAVODILA ZA UPORABO	22 - 27
PL	- AKU WIERTARKO- WKREŹTARKA 7.2V	- INSTRUKCJA OBSŁUGI	28 - 33

SYMBOLS

Nářadí je určeno pouze pro domácí - hobby použití.
Náradie je určené iba pre domáce - hobby použitie.
A szerszám célja az otthoni - hobby használatra.
Orodje je namenjeno izključno za domačo ali hobi uporabo.
Narzędzie jest przeznaczone jedynie do użycia domowego lub hobbystycznego.



Před prvním použitím si přečtete návod k obsluze
Pred prvým použitím si prečítajte návod na použitie
Beüzemelés előtt olvassa el a használati utasítást
Pred prvo uporabo preberite navodila za uporabo!
Przed pierwszym użyciem uważnie przeczytaj instrukcję obsługi.



Nebezpečí
Nebezpečie
Figyelmeztetés
Nevarnost!
Niebezpieczeństwo



Používejte ochranu sluchu
Používajte ochranu sluchu
Használjon fülvédőt
Uporabljajte zaščitna sredstva za varovanje sluha!
Używaj środków ochrony sluchu



Používejte ochranu zraku
Používajte ochranu zraku
Használjon védőszemüveget
Uporabljajte zaščitna sredstva za varovanje vida!
Używaj środków ochrony wzroku



Používejte Ochrannou dýchací roušku
Používajte ochrannú dýchaciu rúžku
Használjon porvédő maszkot
Uporabljajte zaščitno dihalno masko!
Używaj maski ochronnej



Dvojitá izolace
Dvojitá izolácia
Dupla szigetelés
Dvojna izolacija.
Podwójna izolacja



Nebezpečí úrazu elektrickým proudem
Nebezpečie úrazu elektrickým prúdom
Áramütésveszély
Nevarnost poškodbe z električnim tokom!
Niebezpieczeństwo porażenia prądem elektrycznym



Nevystavujte dešti nebo vodě
Nevystavujte daždu alebo vode
Nu expuneti la apa sau ploaie
Ne izpostavljajte dežju oziroma vodi!
Nie naračaj na kontakt z deszczem lub wodą



Pouze pro vnitřní použití
Iba na vnútorné použitie
Csak beltéri használatra
Izključno za notranjo uporabo!
Tylko do użycia wewnętrznego



Nevhazujte do ohně
Nehádzte do ohňa
Ne dobjá tůžbe.
Ne mečite v ogeni!
Nie wrzucaj do ognia

A

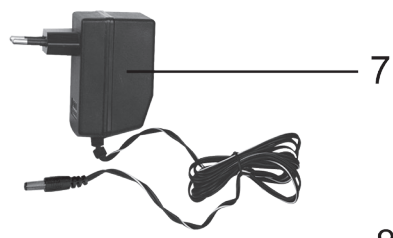
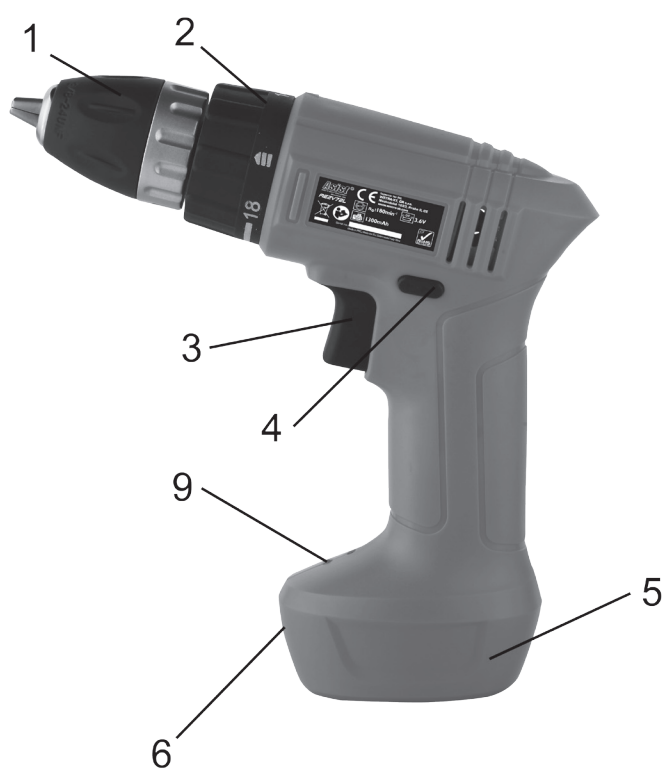

A1



A2



A3

OBCENÉ BEZPEČNOSTNÍ POKYNY**Tyto bezpečnostní pokyny si přečtěte prostudujte, zapamatujte a uschovejte**

UPOZORNĚNÍ: Při používání elektrických strojů a elektrického nářadí je nutno respektovat a dodržovat následující bezpečnostní pokyny z důvodů ochrany před úrazem elektrickým proudem, zraněním osob a nebezpečím vzniku požáru. Výrazem „elektrické nářadí“ je ve všech níže uvedených pokynech myšleno jak elektrické nářadí napájené ze sítě (napájecím kabelem), tak nářadí napájené z baterií (bez napájecího kabelu). Uschovejte všechny varování a pokyny pro příští použití.

1. Pracovní prostředí

a) Udržujte pracovní prostor v čistém stavu a dobře osvětlen. Nepořádek a tmavá místa na pracovišti bývají příčinou úrazů. Uklíďte nářadí, které právě nepoužíváte.

b) Nepoužívejte elektrické nářadí v prostředí s nebezpečím vzniku požáru nebo výbuchu, to znamená v místech, kde se vyskytují hořlavé kapaliny, plyny nebo prach. V elektrickém nářadí vzniká na komutátoru jiskření, které může být příčinou vznícení prachu nebo výparů.

c) Při používání el. nářadí zamezte přístupu nepovolných osob, zejména dětí, do pracovního prostoru! Budete-li vyrušováni, můžete ztratit kontrolu nad prováděnou činností. V žádném případě nenechávejte el. nářadí bez dohledu. Zabraňte zvířatům přístup k zařízení.

2. Elektrická bezpečnost

a) Vidlice napájecího kabelu elektrického nářadí musí odpovídat síťové zásuvce. Nikdy jakýmkoliv způsobem neupravujte vidlici. K nářadí, které má na vidlici napájecího kabelu ochranný kolík, nikdy nepoužívejte rozsvytky ani jiné adaptéry. Nepoškozené vidlice a odpovídající zásuvky osmí nebezpečí úrazu elektrickým proudem. Poškozené nebo zamotané napájecí kabely zvyšují nebezpečí úrazu elektrickým proudem. Pokud je síťový kabel poškozen, je nutno jej nahradit novým síťovým kabelem, který je možné získat v autorizovaném servisním středisku nebo u dovozce.

b) Vyvarujte se dotyku těla s uzemňovacími předměty, jako např. potrubí, tělesa ústředního topení, sporáky a chladničky. Nebezpečí úrazu elektrickým proudem je větší, je-li vaše tělo spojeno se zemí.

c) Nevystavujte elektrické nářadí dešti, vlhku nebo mokru. Elektrického nářadí se nikdy nedotýkejte mokrou rukou. Elektrické nářadí nikdy neumývejte pod tekoucí vodou ani jej nepounežte do vody.

d) Nepoužívejte napájecí kabel k jinému účelu, než pro jaký je určen. Nikdy nenoste a neteletejte elektrické nářadí za napájecí kabel. Nevytahujte vidlici ze zásuvky tahem za kabel. Zabraňte mechanickému poškození elektrických kabelů ostřími nebo horkými předměty.

e) El. nářadí bylo vyrobeno výlučně pro napájení střídavým el. proudem. Vždy zkontrolujte, že elektrické napětí odpovídá údajům uvedenému na typovém štítku nářadí.

f) Nikdy nepracujte s nářadím, které má poškozený el. kabel nebo vidlici, nebo spadlo na zem a je jakýmkoliv způsobem poškozené.

g) V případě použití prodlužovacího kabelu vždy zkontrolujte, že jeho technické parametry odpovídají údajům uvedeným na typovém štítku nářadí. Je-li elektrické nářadí používáno venku, používejte prodlužovací kabel vhodný pro venkovní použití. Při použití prodlužovacích kabelů je nutné je rozvinout, aby nedocházelo k přehřátí kabelu.

h) Je-li elektrické nářadí používáno ve vlhkých prostorech nebo venku, je povoleno jej používat pouze, pokud je zapojeno do el. obvodu s proudovým chráničem ≤30 mA. Použití el. obvodu s chráničem /RCD/ snižuje riziko úrazu elektrickým proudem.

i) Ruční el. nářadí držte výhradně za izolované plochy určené k uchopení, protože při provozu může dojít ke kontaktu řežacího či vrtačického příslušenství se skrytým vodičem nebo s napájecí šňůrou nářadí.

3. Bezpečnost osob

a) Při používání elektrického nářadí buďte pozorní a ostražití, věnujte maximální pozornost činnosti, kterou právě provádíte. Soustředte se na práci. Nepracujte s elektrickým nářadím pokud jste unaveni, nebo jste-li pod vlivem drog, alkoholu nebo léků. I chvilková nepozornost při používání elektrického nářadí může vést k vážnému poranění osob. Při práci s el. nářadím nejezte, nepijte a nekuřte.

b) Používejte ochranné pomůcky. Vždy používejte ochranu zraku. Používejte ochranné prostředky odpovídající druhu práce, kterou provádíte. Ochranné pomůcky jako např. respirátor, bezpečnostní obuv s protiskluzovou úpravou, pokrývá hlavy nebo ochrana sluchu používané v souladu s podmínkami práce snižují riziko poranění osob.

c) Vyvarujte se neúmyslného zapnutí nářadí. Nepřeházejte nářadí, které je připojeno k elektrické síti, s prstem na spínači nebo na spoušti. Před připojením k elektrickému napájení se ujistěte, že spínač nebo spoušť jsou v poloze „vypnutá“. Přehášení nářadí s prstem na spínači nebo zapojování vidlice nářadí do zásuvky se zapnutým spínačem může být příčinou vážných úrazů.

d) Před zapnutím nářadí odstraňte všechny seřizovací klíče a nástroje. Seřizovací klíč nebo nástroj, který zůstane připevněn k otáčející se části elektrického nářadí může být příčinou poranění osob.

e) Vždy udržujte stabilní postoj a rovnováhu. Pracujte jen tam, kam bezpečně dosáhnete. Nikdy nepřecíhujte vlastní sílu. Nepoužívejte elektrické nářadí, jste-li unaveni.

f) Oblékejte se vhodným způsobem. Používejte pracovní oděv. Nenoste volné oděvy ani šperky. Dbejte na to, aby se vaše vlasy, oděv, rukavice nebo jiná část vašeho těla nedostala do přílišné blízkosti rotujících nebo rozpálených částí el.nářadí.

g) Připojte zařízení k odsávání prachu. Jestliže má nářadí možnost připojení zařízení pro zachycování nebo odsávání prachu, zajistěte, aby

došlo k jeho řádnému připojení a používání. Použití těchto zařízení může omezit nebezpečí vznikající prachem.

h) Pevně upevněte obrobek. Použijte truhlářskou svěrku nebo svěrák pro upevnění dílu, který budete obrábět.

i) Nepoužívejte elektrické nářadí pokud jste pod vlivem alkoholu, drog, léků nebo jiných omamných či návykových látek.

j) Toto zařízení není určeno pro použití osobami (včetně dětí) se sníženými fyzickými, smyslovými nebo mentálními schopnostmi nebo s nedostatkem zkušeností a znalostí, pokud nejsou pod dohledem nebo nedostali pokyny s ohledem na použití zařízení od osoby zodpovědné za jejich bezpečnost. Děti musí být pod dozorem, aby jste se ujistili, že si nehrají se zařízením.

4. Používání elektrického nářadí a jeho údržba

a) El. nářadí vždy odpojte z el. sítě v případě jakéhokoliv problému při práci, před každým čišněním nebo údržbou, při každém přesunu a po ukončení práce! Nikdy nepracujte s el. nářadím, pokud je jakýmkoliv způsobem poškozené.

b) Pokud začne nářadí vydávat abnormální zvuk nebo zápach, okamžitě ukončete práci.

c) Elektrické nářadí nepřetěžujte. Elektrické nářadí bude pracovat lépe a bezpečněji, pokud jej budete provozovat v otáčkách, pro které bylo navrženo. Používejte správné nářadí, které je určeno pro danou činnost. Správné nářadí bude lépe a bezpečněji vykonávat práci, pro kterou bylo zkonstruováno.

d) Nepoužívejte elektrické nářadí, které nelze bezpečně zapnout a vypnout ovládacím spínačem. Používání takového nářadí je nebezpečné. Vadné spínače musí být opraveny certifikovaným servisem.

e) Odpojte nářadí od zdroje elektrické energie předtím, než začnete provádět jeho seřizování, výměnu příslušenství nebo údržbu. Toto opatření zamezí nebezpečí náhodného spuštění.

f) Nepoužívané elektrické nářadí uklíďte a uschovejte tak, aby bylo mimo dosah dětí a nepovolných osob. Elektrické nářadí v rukou nezkušených uživatelu může být nebezpečné. Elektrické nářadí skladujte na suchém a bezpečném místě.

g) Udržujte elektrické nářadí v dobrém stavu. Pravidelně kontrolujte seřizování pohyblivých se částí a jejich pohyblivost. Kontrolujte zda nedošlo k poškození ochranných krytů nebo jiných částí, které mohou ohrozit bezpečnou funkci elektrického nářadí. Je-li nářadí poškozeno, před dalším použitím zajistěte jeho řádnou opravu. Mnoho úrazů je způsobeno špatně udržovanými elektrickým nářadím.

h) Řezací nástroje udržujte ostří a čisté. Správné udržování a naostření nástroje usnadní práci, omezí nebezpečí zranění a práce s nimi se snáze kontroluje. Použití jiných příslušenství než těch, která jsou uvedena v návodu k obsluze mohou způsobit poškození nářadí a být příčinou zranění.

i) Elektrické nářadí, příslušenství, pracovní nástroje atd. používejte v souladu s těmito pokyny a takovým způsobem, který je předepsán pro konkrétní elektrické nářadí a to s ohledem na dané podmínky práce a druh prováděné práce. Používání nářadí k jiným účelům, než pro jaké je určeno, může vést k nebezpečným situacím.

5. Používání akumulátorového nářadí

a) Před vložením akumulátoru se přesvědčte, že je vypínací v poloze „0-vypnutá“. Vložení akumulátoru do zapnutého nářadí může být příčinou nebezpečných situací.

b) K nabíjení akumulátorů používejte pouze nabíječky předepsané výrobcem. Použití nabíječky pro jiný typ akumulátoru může mít za následek jeho poškození a vznik požáru.

c) Používejte pouze akumulátory určené pro dané nářadí. Použití jiných akumulátorů může být příčinou zranění nebo vzniku požáru.

d) Pokud není akumulátor používán, uchovávejte ho odděleně od kovových předmětů jako jsou svorky, klíče, šrouby a jiné drobné kovové předměty, které by mohly způsobit spojení jednoho kontaktu akumulátoru s druhým. Zkratování akumulátoru může zapříčinit zranění, popáleniny nebo vznik požáru.

e) S akumulátory zacházejte šetrně. Při nešetrném zacházení může z akumulátoru uniknout chemická látka. Vyvarujte se kontaktu s touto látkou a pokud i přesto dojde ke kontaktu, vymyte postižené místo proudem tekoucí vody. Pokud se chemická látka dostane do očí, vyhleďte ihned lékařskou pomoc. Chemická látka z akumulátoru může způsobit vážná poranění.

6. Servis

a) Nevyměňujte části nářadí, neprovádějte sami opravy, ani jiným způsobem nezasažte do konstrukce nářadí. Opravy nářadí svěťte kvalifikovaným osobám.

b) Každá oprava nebo úprava výrobku bez oprávnění naší společnosti je nepřijatelná (může způsobit úraz, nebo škodu uživateli).

c) Elektrické nářadí vždy nechte opravit v certifikovaném servisním středisku. Používejte pouze originální nebo doporučené náhradní díly. Zajistěte tak bezpečnost Vaši i Vašeho nářadí.

DOPLŇUJÍCÍ BEZPEČNOSTNÍ POKYNY

Před použitím si prosím přečtěte tyto bezpečnostní pokyny a pečlivě je uschovejte.

! - Tento symbol označuje nebezpečí zranění, nebo poškození zařízení .

! V případě nedodržení pokynů uvedených v této příručce, hrozí riziko úrazu.

! Aku-vrtačka / šroubovák (dále jen aku-vrtačka) odpovídá platným technickým předpisům a normám.

! Nepoužívejte nářadí, příslušenství ani nabíječku k jiným účelům než jsou ty, pro které jsou navrženy.

! Před vyvrtáváním otvorů nebo šroubováním do zdi v případě pochybností ověřte za použití detektoru kovu, zda v místech, kde chcete vrtat, nejsou vedeny elektrické kabely, plynová či vodovodní potrubí.

Bezpečnostní pokyny pro akumulátor a nabíječku.

Před prvním použitím akumulátoru a nabíječky si pozorně přečtěte návod k obsluze.

! 1. Ověřte si, že elektrický proud, který je v el. síti, je totožný s hodnotami, které jsou uvedeny na nabíječce akumulátoru.

! 2. Nedovolte, aby vlhkost, déšť či stříkající voda dosáhly na místo nabíjení akumulátoru.

! 3. Nenabíjejte akumulátor, když je teplota pod 10 °C nebo nad 40 °C. Nabíjení akumulátoru při extrémních teplotách může snížit jeho životnost.

! 4. S poškozeným akumulátorem, který již není možné nabít, je třeba zacházet jako s nebezpečným odpadem. Nevyhazujte akumulátor do běžného domovního odpadu, do ohně ani do vody.

! 5. Používejte pouze akumulátor a nabíječku schválenou výrobcem pro použití v daných zařízeních.

! 6. Udržujte nabíječku čistou, bez prachu a nečistot.

! 7. Před opravou nářadí vždy vyjměte akumulátor.

! 8. Překryjte kontakty akumulátoru, aby jste předešli zkratům.

! 9. Vyhněte se nebezpečí výbuchu!

! 10. Nekuřte po dobu nabíjení akumulátoru nebo na místě jeho uskladnění. Z poškozených akumulátorů může unikat výbušný plyn - vodík, který se může vznítit od otevřeného ohně nebo jiskry.

! 11. V případě požáru se snažte uhasit oheň pomocí zeminy nebo písku.

! 12. Baterie a nabíječka se během nabíjení mírně zahřívá.

! Chemické nebezpečí.

Neotvírejte obal akumulátoru. Chraňte akumulátor před nárazem. Pokud dojde k úniku elektrolytu z akumulátoru, je nutné zabránit styku s pokožkou. Pokud přece jen ke kontaktu elektrolytu s pokožkou dojde, opláchněte postižené místo ihned vodou. V případě, že se Vám elektrolyt dostane do očí, okamžitě vyhledejte lékaře.

- Používejte ochranné prostředky proti hluku, prachu a vibracím !!!

TYTO BEZPEČNOSTNÍ POKYNY USCHOVEJTE !!!

POPIS

Tato aku-vrtačka / šroubovák je určena k vyvrtávání otvorů do dřeva, kovů, zdiva a šroubování. Nepoužívejte nářadí, příslušenství ani nabíječku k jinému účelu, než je ten, pro který jsou navrženy! Všechna ostatní použití jsou výslovně zakázána.

1. Sklíčidlo
2. Regulace točivého momentu
3. Vypínač (spoušť)
4. Přepínač směru otáčení
5. Akumulátor /Li-ion/
6. Nabíjecí dutina
7. Nabíjecí zařízení
8. Bit
9. LED osvětlení/signalizace

PIKTOGRAMY

Piktogramy uvedené na obalu výrobku :

- a) Napájení
- b) Otáčky naprázdno
- c) Sklíčidlo

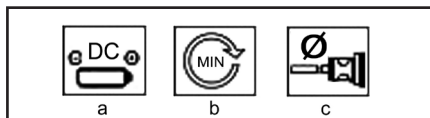

POUŽITÍ A PROVOZ

Nářadí ASIST je určeno pouze pro domácí nebo hobby použití.

Výrobce a dovozce nedoporučují používat toto nářadí v extrémních podmínkách a při vysokém zatížení.

Jakékoli další doplňující požadavky musí být předem dohodou mezi výrobcem a odběratelem.

Nabíjení (B)

Nabíječka a příslušenství v tomto balení jsou navrženy speciálně pro daný aku šroubovák. Nezkoušejte je použít s jiným zařízením.

Nenabíjejte baterii, při teplotách nižších než 4C°.

V teplém prostředí nebo po dlouhodobém použití se může stát, že se vestavěná baterie příliš rozpálí. Před dalším dobíjením nechejte baterii / akušroubovák vychladnout.

Připojte zástrčku nabíječky do nabíjecí zásuvky (2) obr. B a zasuněte zástrčku nabíječky do el. zásuvky. Nechte baterii nabíjet 3-5 hodin. Tento čas stačí na úplné nabití. Nabíječku po této době odpojte.

Když je baterie nabíjena poprvé nebo po dlouhodobém uskladnění, přijme přibližně 60% své kapacity. Avšak po několika dobíjecích a vybíjecích cyklech

baterie dosáhne 100% své kapacity.

Po ukončení nabíjení vytáhněte nabíjecí adaptér ze zástrčky, potom vytáhněte nabíjecí zástrčku z nabíjecí zásuvky. Aku-šroubovák je připraven k použití.

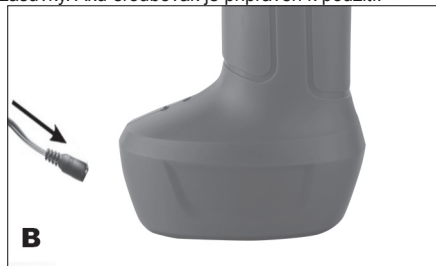

Pozor:

Při nabíjení baterie aku šroubovák nikdy nepoužívejte.

Provoz

Do sklíčidla je možné vložit všechny standardní vrtáky a šroubovací bity do průměru 10 mm. Toto nářadí je vybaveno rychloupínacím sklíčidlem, které umožňuje rychlou výměnu příslušenství v provozu.

Vkládání nástroje do sklíčidla (C)

! Před jakoukoliv změnou uveďte přepínač směru otáčení (4) do středové bezpečnostní polohy (A2).

Držte zadní část sklíčidla a otáčejte přední částí proti směru hodinových ručiček, aby jste ho uvolnili. Do sklíčidla zasuňte vrták nebo nástavec na šroubování. Přední částí otáčejte ve směru hodinových ručiček, aby jste sklíčidlo pevně utáhli.

Vrták nebo nástavec na šroubování uvolníte opačným postupem.

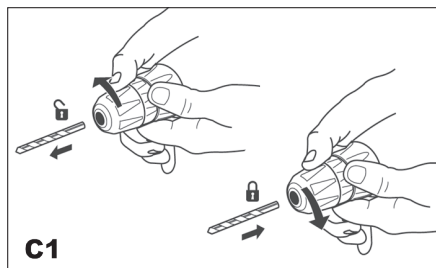

Elektronická regulace otáček

Elektronická regulace otáček umožňuje přizpůsobit otáčky té práci, kterou právě provádíte.

Příklad: Lehký přitlak na spoušť = nízké otáčky, pro povolení pevně utažených šroubů. Plně stisknutá spoušť = vysoké otáčky pro vyvrtávání.

Upozornění: Když budete provádět vyvrtávání nebo šroubování šroubů, nenechávejte motor ztrácet otáčky pod zátěží!

Změna směru otáčení

Směr otáčení můžete změnit pomocí posuvného

přepínače nad spouští (4).

Důležitá poznámka: Směr otáčení měňte pouze tehdy, když je motor v klidu!

Vlevo = přesuňte přepínač do polohy na obr. A1.

Bezpečnostní poloha = přepněte do středové polohy; v této poloze posuvného přepínače není možné spustit nářadí, např. když provádíte výměnu bitů nebo vrtáků obr. A2.

Vpravo = přepněte přepínač do polohy na obr. A3.

Seřízení točivého momentu (G)

Aku-vrtačka má možnost seřízení točivého momentu ve 18+1 krocích, což slouží k tomu, aby se zabránilo poškození hlav šroubů nebo vrtáků. Otáčením regulačního segmentu na vaší vrtačce můžete nastavit potřebný krok od 1 (šrouby se snadným otáčením) po 18+1 (šrouby s obtížným otáčením nebo náročně vyvrtávání).

- Vždy zvolte vhodný točivý moment pro příslušnou práci, kterou budete právě provádět.

- Nastavení se znakem vrtáku se používá pro vyvrtávání.

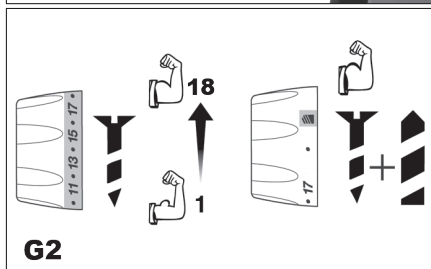
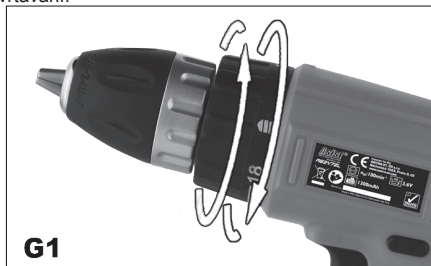

Zapnutí a vypnutí (D)

Vrtačku zapnete stisknutím a podržením vypínače (3). Vrtačku vypnete uvolněním vypínače (3).

Vypínač je vybaven funkcí brzdy, která zastaví otáčení sklíčidla okamžitě, když uvolníte vypínač.



Tipy pro práci

Pro vrtání otvorů o velkém průměru je někdy lepší začít s menším vrtákem a otvor poté dokončit s vrtákem požadované velikosti. Zabraníte tím přetížení nářadí. Pokud se vrták zadrhává, okamžitě vypněte zařízení, aby jste zabránili jeho trvalému poškození. Pokuste se povolit sklíčidlo, aby jste vyjmuli vrták. Udržujte vrták rovnoběžně s otvorem. Pokud by se úhel během vrtání změnil, mohlo by to zapříčinit ulomení vrtáku, zablokování otvoru a případné zranění. Při vrtání do cihel nebo betonu je nutné používat vidlové vrtačky a vrtačky vybavené funkcí přiklepu.

Šroubování samořezných šroubů

Doporučuje se nejprve vyvrtat vodící otvor, trochu delší a o málo menší než je průměr šroubu, který má být do otvoru vložen. Otvor bude sloužit jako vodítko pro šroub a též usnadní utahování šroubů. Když jsou šrouby umístěny blízko hrany materiálu, vodící otvor též poslouží jako prevence štěpení dřeva.

Používejte správný zápusný vrták, který odpovídá hlavě šroubů, aby nevyčínaly nad povrch.

Pokud je příliš namáhavé šroub zašroubovat, vyjměte jej a zkuste vyvrtat o trochu větší otvor, ale nezapomeňte, že musí zůstat dostatek materiálu pro upevnění šroubu! Pokud chcete znovu zašroubovat šroub, vložte jej do otvoru a několik prvních otočení udělejte rukou. Pokud jde šroub stále ztěžka (např. v případě velmi tvrdého dřeva) zkuste použít lubrikant (např. tekuté mýdlo).

Udržujte dostatečný tlak na šroub, aby jste zabránili vysmeknutí šroubovacího nástavce z jeho hlavy. Hlava šroubu by mohla být poškozena a tím by se ztížilo zašroubování nebo budoucí odstranění šroubu.

Řešení problémů

1. Vypínač nelze stlačit: Vypínač nelze stlačit, pokud je přepínač směru chodu v uzamčené poloze. Posuňte ho do polohy „vpřed“ nebo „zpět“ a zkuste stisknout znovu.
2. Vypínač je stlačený, ale aku vrtačka nepracuje: Aby aku vrtačka pracovala, potřebuje dostatečně nabitou baterii. Pokud aku vrtačku delší dobu nepoužíváte, baterie se vyčerpává. Pokuste se dobít baterii. Přesvědčte se, že je baterie v nabíječce umístěna správně. Po dobu nabíjení se adaptér zahřívá, což je normální.
3. Baterie teče: Při extrémních teplotách, nebo při extrémním namáhání se může vyskytnout malé prosakování. Pokud se tekutiny dotknete, okamžitě ji z

pokožky nebo oblečení smyjte mýdlem a vodou.

4. Baterie se nenabíjí a světlo na nabíječce nesvítí: Pokud se baterie nenabíjí, zkontrolujte, zda je správně vložena v nabíječce a přesvědčte se, že kontrolka svítí. Pokud nesvítí, zkontrolujte, zda zástrčka nabíječky je správně vložena v zásuvce. Pokud ano, zkontrolujte pojistku zásuvky.

5. Tělo vrtačky se při delším použití zahřeje: Při normálním zatížení se tělo, vypínač a baterie zahřejí, protože energie spotřebovávána při vrtání produkuje teplo. Je to normální. Vrtáčku nechejte jednoduše několik minut vychladnout.

6. Baterie se při použití zahřeje: Energie čerpaná z baterie vytváří teplo. Nepoškozuje to baterii, teplo z čerpaní energie je normální. Pokud chcete baterii zchladit, nechte jednoduše vrtačku před pokračováním v práci několik minut vypnutou.

7. Baterie se při nabíjení zahřeje: Je to normální a vyplývá to z chemických reakcí probíhajících uvnitř baterie po dobu procesu nabíjení.

8. Po dobu nabíjení se nabíjecí zařízení zahřeje: Je to normální a vyplývá to ze snížení napětí z 230 V na 7.2V.

ČIŠTĚNÍ A ÚDRŽBA

! Před čištěním a údržbou vždy vyjměte akumulátor z nářadí.

Vaše nářadí nepotřebuje žádné dodatečné mazání nebo údržbu. Nejsou v něm žádné Vámi opravitelné části.

Nikdy nepoužívejte vodu nebo chemická čisticíidla na čištění vašeho nářadí. Utřete ho suchou tkaninou.

Udržujte otvory ventilátoru motoru čisté.

Nikdy nečistěte žádnou část nářadí tvrdým, ostrým a nebo drsným předmětem.

Uskladnění při dlouhodobějším nepoužívání

Nářadí neskladujte na místě, kde je vysoká teplota.

Pokud je to možné, skladujte nářadí na místě se stálou teplotou a vlhkostí.

TECHNICKÉ ÚDAJE

Pracovní napětí	7.2V DC
Otáčky bez zatížení	0-300 min ⁻¹
Sklíčidlo	10 mm
Akumulátor	7.2V/1300 mAh
Nabíjecí jednotka	Prim. 230 V~50 Hz Sek. 7.2V, 400mA
Hmotnost	3,75 kg

Úroveň akustického tlaku měřená podle EN 60745:

LpA (akustický tlak)	57 dB (A)	KpA=3
LWA (akustický výkon)	68 dB (A)	KwA=3

Učiňte odpovídající opatření k ochraně sluchu !

Používejte ochranu sluchu, vždy když akustický tlak přesáhne úroveň 80 dB (A).

Vážená efektivní hodnota zrychlení podle EN 60745:

1,63 m/s² K=1,5

Výstraha: Hodnota vibrací během aktuálního použití elektrického ručního nářadí se může lišit od deklarované hodnoty v závislosti na způsobu, jakým je nářadí použito a v závislosti na následujících okolnostech:: Způsob použití el. nářadí a druh řezaného anebo vrтанého materiálu, stav nářadí a způsob jeho udržování, správnost volby používaného příslušenství a zabezpečení jeho ostrosti a dobrého stavu, pevnost uchopení rukojeti, použití antivibračních zařízení, vhodnost použití el. nářadí pro účel pro, který bylo projektované a dodržování pracovních postupů dle pokynů výrobce.

V případě, že je toto nářadí používáno nevhodně, může způsobit syndrom chvění ruky-ramene.

Výstraha: Pro upřesnění je potřeba vzít do úvahy úroveň působení vibrací v konkrétních podmínkách používání ve všech provozních režimech, jako je doba, kdy je ruční nářadí kromě doby provozu vypnuté a kdy běží naprázdno a tedy nevykonává práci. Toto může výrazně snížit úroveň expozice během celého pracovního cyklu.

Minimalizujte riziko vlivu ořesů, používejte ostrá dláta, vrtáky a nože.

Nářadí udržíte v souladu s těmito pokyny a zabezpečte jeho důkladné mazání.

Při pravidelném používání nářadí investujte do antivibračního příslušenství.

Nářadí nepoužívejte při teplotách nižších než 10 °C. Svoji práci si naplánujte tak, aby jste si práci s el. nářadím produkujícím vysoké chvějí rozložili na více dní.

Změny vyhrazeny.

OCHRANA ŽIVOTNÍHO PROSTŘEDÍ ZPRACOVÁNÍ ODPADŮ



Elektronářadí, příslušenství a obaly by měly být dodány k opětovnému zhodnocení nepoškozujícím životní prostředí.

Nevyhazujte elektronářadí do domovního odpadu!

Podle evropské směrnice WEEE (2012/19/ES) o starých elektrických a elektronických zařízeních a její aproximace v národních zákonech musí být neupotřebitelné elektronářadí odevzdáno v místě koupě podobného nářadí, nebo v dostupných sběrných střediscích určených ke sběru a likvidaci elektronářadí. Takto odevzdané elektronářadí bude shromážděno, rozebráno a dodáno k opětovnému zhodnocení nepoškozujícím životní prostředí.

ZÁRUKA

V přiloženém materiálu najdete specifikaci záručních podmínek.

Datum výroby

Datum výroby je zakomponováno do výrobního čísla uvedeného na štítku výrobku. Výrobní číslo má formát AAAA-CCCC-DD-HHHH - kde CCCC je rok výroby a DD je měsíc výroby.

ES PROHLÁŠENÍ O SHODĚ

My, dovozce

(dle Zákona č. 22/1997, § 2, odst. e)

WETRA-XT, ČR s.r.o.

Náchodská 1623, Praha 9, ČR

IČO 25632833

prohlašujeme, že výrobek

Typ:

AE2V72L

Název:

AKU VRTAČKA / ŠROUBOVÁK

Technické parametry

Pracovní napětí	7.2V
Otáčky bez zatížení	0-300 min ⁻¹
Skříčadlo	10 mm

splňuje všechna příslušná ustanovení následujících předpisů Evropských společenství:

EC Machinery Directive (MD)	2006/42/EC
EC Low Voltage Directive (LVD)	2006/95/EC
EC Electromagnetic Compatibility Directive (EMC)	2004/108/EC

Vlastnosti a technické specifikace výrobku odpovídají následujícím normám EU :

- EN 60745-1
- EN 60745-2-1
- EN 60745-2-2
- EN 61000-3-2
- EN 61000-3-3
- EN 55014-1
- EN 55014-2
- EN 50366
- EN 60335-1
- EN 60335-2-29
- EN 60825-1

Výrobek splňuje požadavky dle směrnice RoHS (2011/65/EU).

Osoba pověřená kompletací technické dokumentace:

Alexandr Herda, general manager
WETRA-XT, ČR s.r.o.
Náchodská 1623, Praha 9, ČR

Datum: 2015-02-01

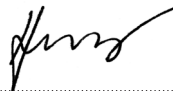

Alexandr Herda, general manager



Praha, 2015-02-01

Originál ES PROHLÁŠENÍ O SHODĚ

VŠEOBECNÉ BEZPEČNOSTNÉ POKYNY**Tieto bezpečnostné pokyny si starostlivo preštudujte, zapamätajte a uschovajte.**

Upozomenie! Pri používaní elektrických strojov a elektrického náradia je nutné rešpektovať a dodržiavať nasledujúce bezpečnostné pokyny z dôvodu ochrany pred úrazom elektrickým prúdom, zranením osôb a nebezpečím vzniku požiaru. Výrazom „elektrické náradie“ je vo všetkých nižšie uvedených pokynoch myslené nielen náradie napájané z elektrickej siete (napájacím káblom) ale i náradie napájané z akumulátora. (bez napájacieho kábla). Odložte všetky varovania a pokyny pre budúce použitie.

1. Pracovné prostredie

a) Udržujte pracovný priestor v čistom stave a dobre osvetlený. Neporiadok a tmavé miesta na pracovisku bývajú príčinou úrazov. Odložte náradie, ktoré práve nepoužívate.

b) Nepoužívajte elektrické náradie v prostredí s nebezpečenstvom vzniku požiaru alebo výbuchu, to znamená v miestach, kde sa vyskytujú horľavé kvapaliny, plyny alebo prach. V elektrickom náradí vznikajú iskry, ktoré môžu byť príčinou vznietenia prachu alebo výparov. Zabráňte zvieratám prístupu k náradíu.

c) Pri používaní el. náradia zabráňte prístupu nepovolanych osôb do pracovného priestoru, najmä detí. Ak budete vyrubovať, môžete stratiť kontrolu nad pracovnou činnosťou. V žiadnom prípade nenechávajte el. náradie bez dohľadu.

2. Elektrická bezpečnosť

a) Vidlica napájacieho kábla elektrického náradia musí zodpovedať sieťovej zásuvke. Nikdy akýmkoľvek spôsobom neupravujte el. prívodný kábel. Náradie, ktoré má na vidlici prívodnej šnúry ochranný kolík, nikdy nepripájajte rozvodkami alebo inými adaptérmi. Nepoškodené vidlice a zodpovedajúce zásuvky znižujú nebezpečenstvo úrazu elektrickým prúdom. Poškodené alebo zamotané prívodné káble zvyšujú nebezpečenstvo úrazu elektrickým prúdom. Ak sa sieťová šnúra poškodí, musí sa nahradiť osobitou sieťovou šnúrou, ktorú možno dostať u výrobcu alebo jeho obchodného zástupcu.

b) Vyvarujte sa dotyku tela s uzemnenými plochami, ako napr. potrubné systémy, telesa ústredného kúrenia, šporáky a chladničky. Nebezpečenstvo úrazu elektrickým prúdom je väčšie, ak je Vaše telo spojené so zemou.

c) Nevystavujte elektrické náradie dažďu, vlhku alebo vode. Elektrického náradia sa nikdy nedotýkajte mokrymi rukami. Elektrické náradie nikdy neumývajte pod tečúcou vodou ani ho neponárajte do vody.

d) Nepoužívajte napájací kábel k inému účelu, než pre aký je určený. Nikdy nenoste a netahajte elektrické náradie za napájací kábel. Nevytahujte vidlicu zo zásuvky ťahom za kábel. Zabráňte mechanickému poškodeniu elektrických káblov ostrím alebo horúcim predmetom.

e) El. náradie bolo vyrobené výlučne pre napájanie striedavým el. prúdom. Vždy skontrolujte, či el. napätie zodpovedá údajom uvedenému na typovom štítku.

f) Nikdy neppracujte s náradím, ktoré má poškodený el. kábel príp. vidlicu, alebo spadlo na zem a je akýmkoľvek spôsobom poškodené.

g) V prípade použitia predizolovacieho kábla vždy skontrolujte či jeho technické parametre odpovedajú údajom uvedením na typovom štítku náradia. Ak je elektrické náradie používané vonku, používajte predizolovací kábel vhodný pre vonkajšie použitie. Pri použití predizolovacích bubnov je potrebné ich rozvinúť, aby nedochádzalo k ich prehriatiu.

h) Ak je elektrické náradie používané vo vlhkých priestoroch alebo vonku je povolené používať ho iba ak je zapojené do el. obvodu s prívodným chráničom ≤ 30 mA. Použite el. obvodu s chráničom (RCD) znižuje riziko úrazu elektrickým prúdom.

i) Držte el. ručné náradie výlučne za izolovanú plochu určenú na uchopenie, pretože pri prevádzke môže dôjsť ku kontaktu rezacieho či vrtačieho príslušenstva so skrytým vodičom alebo vlastnou šnúrou.

3. Bezpečnosť osôb

a) Pri používaní elektrického náradia buďte pozorni a ostrežite, venujte maximálnu pozornosť činnosti, ktorú práve prevádzkate. Sústreďte sa na prácu. Nepracujte s elektrickým náradím ak ste unavení, alebo ste pod vplyvom drog, alkoholu alebo liekov. Aj chvíľková nepozornosť pri používaní elektrického náradia môže viesť k vážnemu poraneniu osôb. Pri práci s el. náradím nejedzte, nepite a nefajčite.

b) Používajte ochranné pomôcky. Vždy používajte ochranu očí. Používajte ochranné prostriedky odpovedajúce druhu práce, ktorú prevádzkate. Ochranné pomôcky ako napr. respirátor, bezpečnostná obuv s protišmykovou úpravou, pokrývka hlavy alebo ochrana sluchu, používané v súlade s podmienkami práce, znižujú riziko poranenia osôb.

c) Vyvarujte sa neúmyselnému zapnutiu el. náradia. Neprenášajte el. náradie, ktoré je pripojené k elektrickej sieti, s prstom na vypínači alebo na spúšti. Pred pripojením k elektrickému napätiu sa uistite, či vypínač alebo spúšť sú v polohe „vypnuté“. Prenášanie el. náradia s prstom na vypínači alebo pripájané vidlice el. náradia do zásuvky zo zapnutým vypínačom môže byť príčinou vážnych úrazov.

d) Pred zapnutím el. náradia odstráňte všetky nastavovacie kľúče a nástroje. Nastavovacia kľúč alebo nástroj, ktorý zostane pripavený k otáčajúcej sa časti elektrického náradia môže byť príčinou poranenia osôb.

e) Vždy udržiavte stabilný postoj a rovnováhu. Pracujte len tam, kam bezpečne dosiahnete. Nikdy neprečepčujte vlastnú silu. Nepoužívajte elektrické náradie, ak ste unavení.

f) Obliekajte sa vhodným spôsobom. Používajte pracovné oblečenie. Ne noste voľné oblečenie ani šperky. Dbajte na to, aby sa vaše vlasy, oblečenie, rukavice alebo iné časť Vašho tela nedostala do prílišnej blízkosti rotujúcich alebo rozpalených častí el. náradia.

g) Pripojte el. náradie k odsávaniu prachu. Ak má el. náradie možnosť pri-

pojenia zariadenia na zachytávanie alebo odsávanie prachu, uistite sa, že došlo k jeho riadnemu pripojeniu a používaniu. Použitie takýchto zariadení môže obmedziť nebezpečenstvo vznikajúce prachom.

h) Pevné upevnenie obrobok. Použite stolársku svorku alebo zverák pre upevnenie obrobku, ktorý budete obrábať.

i) Nepoužívajte akékoľvek náradie ak ste pod vplyvom alkoholu, drog, liekov alebo iných omamných či návykových látok.

j) Toto zariadenie nie je určené na použitie osobami (vrátane detí) so zníženými fyzickými, zmyslovými alebo mentálnymi schopnosťami alebo s nedostatkom skúseností a znalostí, pokiaľ nie sú pod dozorom alebo nedostali pokyny ohľadom použitia zariadenia od osoby zodpovednej za ich bezpečnosť. Deti musia byť pod dozorom, aby ste sa uistili, že sa nehradajú so zariadením.

4. Používanie a starostlivosť o elektrické náradie.

a) El. náradie vždy odpojte od el. siete v prípade akéhokoľvek problému pri práci, pred každým čistením alebo údržbou, pri každom presune a pri ukončení činnosti (Nikdy neppracujte s el. náradím, ak je akýmkoľvek spôsobom poškodené).

b) Ak začne náradie vydávať abnormálny zvuk alebo zápach, okamžite ukončite prácu.

c) Elektrické náradie nepreťažujte. Elektrické náradie bude pracovať lepšie a bezpečnejšie, ak s ním budete pracovať v otáčkach, pre ktoré bolo navrhnuté. Používajte správne náradie, ktoré je určené pre danú činnosť. Vhodné náradie bude dobre a bezpečne vykonávať prácu, pre ktorú bolo vyrobené.

d) Nepoužívajte elektrické náradie, ktoré nemožno bezpečne zapnúť a vypnúť ovládacím vypínačom. Používanie takého náradia je nebezpečné. Vadný vypínač musí byť opravený certifikovaným servisom.

e) Odpojte náradie od elektrickej siete predtým, než začnete prevádzkať jeho nastavenie, výmenu príslušenstva alebo údržbu. Toto opatrenie obmedzí nebezpečenstvo náhodného spustenia.

f) Nepoužívajte elektrické náradie uschovávať tak, aby bolo mimo dosahu detí a nepovolanych osôb. Elektrické náradie v rukách neskusených užívateľov môže byť nebezpečné. Elektrické náradie skladujte na suchom a bezpečnom mieste.

g) Starostlivo udržiavte elektrické náradie v dobrom stave. Pravidelne kontrolujte nastavenie pohyblivých sa častí a ich pohyblivosť. Kontrolujte či nedošlo k poškodeniu ochranných krytov alebo iných častí, ktoré môžu ohroziť bezpečnú funkciu elektrického náradia. Ak je náradie poškodené, pred ďalším použitím zaistite jeho opravu. Mnoho úrazov je spôsobených nesprávnou údržbou elektrického náradia.

h) Rezacie nástroje udržiavte ostré a čisté. Správne udržiavané a naostrené nástroje uľahčujú prácu, obmedzujú nebezpečenstvo úrazu a práca s nimi sa ľahšie kontroluje. Použitie iného príslušenstva než toho, ktoré je uvedené v návode na obsluhu alebo doporučené dovozcom môže spôsobiť poškodenie náradia a byť príčinou úrazu.

i) Elektrické náradie, príslušenstvo, pracovné nástroje atď. používajte v súlade s týmito pokynmi a takým spôsobom, ktorý je predpísaný pre konkrétne elektrické náradie a to s ohľadom na dané podmienky práce a druh prevádzkanej práce. Používanie náradia na iné účely, než pre aké je určené, môže viesť k nebezpečným situáciám.

5. Používanie akumulátorového náradia

a) Pred vložením akumulátora sa uistite, že je vypínač v polohe „0-vypnuté“. Vloženie akumulátora do zapnutého náradia môže byť príčinou nebezpečných situácií.

b) K nabíjaniu akumulátora používajte len nabíjaky predpísané výrobcom. Použitie nabíjaky pre iný typ akumulátora môže mať za následok jeho poškodenie a vznik požiaru.

c) Používajte iba akumulátory určené pre dané náradie. Použitie iných akumulátorov môže byť príčinou úrazu alebo vzniku požiaru.

d) Ak nie je akumulátor používaný, uschovávať ho oddelene od kovových predmetov ako sú svorky, kľúče, skrutky a iné drobné kovové predmety, ktoré by mohli spôsobiť spojenie jedného kontaktu akumulátora s druhým. Vyskratovanie akumulátora môže zapríčiniť úraz, popálenie alebo vznik požiaru.

e) S akumulátormi zaobchádzajte šetrne. Pri nesetornom zaobchádzaní môže z akumulátora uniknúť chemická látka. Vyvarujte sa kontaktu s ňou. Ak predsa dôjde ku kontaktu s touto chemickou látkou, vymyte postihnuté miesto prúdom tečúcej vody. Ak sa chemická látka dostane do očí, vyhľadajte ihneď lekársku pomoc. Chemická látka z akumulátora môže spôsobiť vážne poranenia.

6. Servis

a) Nevymieňajte časti náradia, neprevádzkajte sami opravy, ani iným spôsobom nezasaňujte do konštrukcie náradia. Opravy náradia zverte kvalifikovaným osôbám.

b) Každá oprava alebo úprava výrobku bez oprávnenia našej spoločnosti je neprípustná (môže spôsobiť úraz, alebo škodu užívateľovi).

c) Elektrické náradie vždy nechajte opraviť v certifikovanom servisnom stredu. Používajte iba originálne alebo doporučené náhradné diely. Zaisťte tak bezpečnosť Váš a Vašho náradia.

DOPLŇUJÚCE BEZPEČNOSTNÉ POKYNY

- Pred použitím si prosím prečítajte tieto bezpečnostné pokyny a starostlivo ich uchovajte.

! - Tento symbol označuje nebezpečenstvo zranenia, alebo poškodenia zariadenia .

! V prípade nedodržania pokynov uvedených v tejto príručke, hrozí riziko úrazu.

- Aku vŕtačka/ skrutkovač zodpovedá platným technickým predpisom a normám.

! Nepoužívajte aku vŕtačku, príslušenstvo a nabíjačku na iný účel, než na tie, pre ktoré sú navrhnuté.

! Pred vyvŕtávaním otvorov, alebo skrutkovaním do steny v prípade pochybností, overte za použitia detektora kovu, či v miestach, kde chcete vyvŕtať, nie sú vedené elektrické káble, plynové či vodovodné potrubie.

Bezpečnostné pokyny pre akumulátor a nabíjačku

Pred prvým použitím akumulátora a nabíjačky si pozorne prečítajte návod na obsluhu.

! 1. Overte, či elektrický prúd, ktorý je k dispozícii vo vašej sieti, je zhodný s tým, ktorý je uvedený na nabíjačke akumulátora.

! 2. Nedovoľte aby vlhkosť, dážď či striekajúca voda dosiahli na miesto nabíjania akumulátora.

! 3. Nenabíjajte akumulátor, keď je teplota pod 10 °C alebo nad 40 °C. Nabíjanie akumulátora pri extrémnych teplotách môže znížiť jeho životnosť.

! 4. S poškodeným akumulátorom, ktorý už nemožno nabiť, treba zaobchádzať ako s nebezpečným odpadom. Neodhadzujte akumulátor do smeti, ohňa ani vody.

! 5. Používajte len akumulátor a nabíjačku schválenú výrobcom pre použitie v daných zariadeniach.

! 6. Udržujte nabíjačku čistú, mimo prachu a nečistôt.

! 7. Vždy odstráňte akumulátor pred opravou zariadenia.

! 8. Prekryte kontakty akumulátora, aby ste predišli skratu.

! 9. Vyhnite sa nebezpečenstvu výbuchu!

! 10. Nefajčite počas nabíjania akumulátora alebo na mieste jeho uskladnenia. Z pokazených akumulátorov môže unikáť výbušný plyn vodík ktorý sa môže vznietiť od otvoreného plameňa alebo iskry.

! 11. V prípade požiaru sa snažte uhasiť oheň pomocou zeme alebo piesku.

! 12. Akumulátor a nabíjačka sa priebehu nabíjania mierne zahrievajú.

! Chemické nebezpečenstvo. Neotvárajte obal akumulátora. Chráňte akumulátor pred nárazom. Ak dôjde k vytečeniu elektrolytu z akumulátora, je nevyhnutné zabrániť styku s pokožkou. Ak predsa príde ku kontaktu elektrolytu s pokožkou, opláchnite postihnuté miesto ihneď s vodou. V prípade, že sa vám elektrolyt dostane do očí, okamžite vyhľadajte lekára.

- Používajte ochranné prostriedky proti hluku, prachu a vibráciám !!!

TIETO BEZPEČNOSTNÉ POKYNY

USCHOVAJTE!!!

POPIS

Táto aku vŕtačka / skrutkovač je určená k vŕtaniu otvorov do dreva, kovu, muriva a na skrutkovanie. Nepoužívajte príslušenstvo prístroja a nabíjačky na iný účel, pre ktorý sú navrhnuté! Všetky ostatné použitia sú vyslovene zakázané.

1. Skľučovadlo
2. Regulácia točivého momentu
3. Vypínač
4. Prepínač smeru otáčania
5. Akumulátor/ Li-ion/
6. Tlačidlo na uvoľnenie batérie
7. Nabíjacie zariadenie
8. Bit
9. LED osvetlenie/ signalizácia

PIKTOGRAMY

Piktogramy uvedené na obalu výrobku :

- a) Napájanie
- b) Otáčky naprázdno
- c) Skľučovadlo

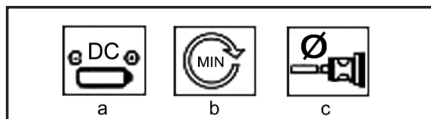

POUŽITIE A PREVÁDZKA

Náradie ASIST je určené výhradne pre domáce alebo hobby použitie.

Výrobca a dovozca nedoporučujú používať toto náradie v extrémnych podmienkach a pri vysokom zaťažení.

Akékoľvek ďalšie doplňujúce požiadavky musia byť predmetom dohody medzi výrobcom a odberateľom.

Nabíjanie (B)

Nabíjačka a nástroje v tomto balení sú navrhnuté špeciálne na spoločné pre daný aku skrutkovač. Neskusajte ich použiť s iným zariadením.

Nenabíjajte batériu, keď jej teplota alebo teplota vzduchu klesne pod +4 stupne.

V horúcom prostredí alebo po dlhodobom použití sa môže stať, že sa vstavaná batéria príliš zohreje. Pred ďalším dobíjaním nechajte batériu/ aku skrutkovač vychladnúť.

Pripojte zástrčku nabíjačky do nabíjacej zásuvky (2) viď obr. B, a zasunite zástrčku nabíjačky do el. zásuvky.

Nechajte batériu nabíjať sa 3~5 hodín. Tento čas bude dostatočným na úplné nabitie. Vypnite ju po vypršaní času na nabíjanie.

Keď je batéria nabitá po prvý krát alebo po dlhodobom

uskladnení, batéria prijme približne iba 60% svojej kapacity. Avšak po niekoľkých nabíjaníach a vybijaniach batéria prijme 100% svojej kapacity.

Po ukončení nabíjania vyťahnite nabíjaci adaptér zo zástrčky potom vyťahnite nabíjajúcu zástrčku z nabíjacej zásuvky a skrutkovač je pripravený pracovať.



Pozor:

Pri nabíjaní batérie ako skrutkovač nikdy nepoužívajte.

Prevádzka

Do skľučovadla je možné vložiť všetky normálne obchodné štandardné vrtáky a bity skrutkovačov do priemeru 10 mm. Prístroj je vybavený rýchlopúlniacim skľučovadlom, ktoré umožňuje rýchlu výmenu príslušenstva v manuálnej prevádzke bez použitia kľúča.

Vkladanie nástroja do skľučovadla (C)

! Pred akoukoľvek zmenou uveďte prepínač smeru otáčania (4) do stredovej bezpečnostnej polohy (A2). Držte zadnú časť upínacej hlavy a otáčajte prednou časťou proti smeru hodinových ručičiek, aby ste ju otočili/ uvoľnili. Do skľučovadla zasuňte vrták alebo nástavec na skrutkovanie.

Prednou časťou otáčajte v smere hodinových ručičiek, aby ste pevne zatiahli skľučovadlo.

Vrták alebo nástavec na skrutkovanie uvoľníte opačným postupom.

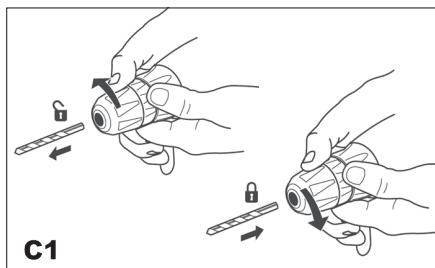

Elektronická regulácia otáčok

Elektronická regulácia otáčok vám umožňuje prispôbiť otáčky práci, ktorú práve robíte.

Príklad: Ľahký prítlak na vypínač = nízke otáčky, pre povolenie pevných utiahnutých skrutiek. Naplno

stlačený vypínač = vysoké otáčky pre vyvrtávanie.

Upozornenie: Keď budete praktizovať vyvrtávanie alebo skrutkovanie skrutiek, nenechávajte motor strácať otáčky pod záťažou!

Zmena smeru otáčania

Smer otáčania môžete meniť za pomocou posuvného prepínača (4) nad vypínačom.

Dôležitá poznámka: Smer otáčania meňte len vtedy, keď je motor v kľude!

Vľavo = presuňte prepínač do polohy na obr. A1

Bezpečnostná poloha = prepnite do stredovej polohy; v tejto polohe posuvného prepínača nie je možné spustiť zariadenie, napr. keď robíte výmenu bitov alebo vrtáku (obr. A2)

Vpravo = presuňte prepínač do polohy na obr. A3.

Nastavenie točivého momentu (G)

Vrtáčka má možnosť nastavenia točivého momentu v 18+1 krokoch, čo slúži k tomu, aby sa zabránilo poškodeniu hláv skrutiek alebo vrtákov. Otáčaním regulačného gombíka na vašej vrtáčke môžete nastaviť potrebný krok od 1 (skrutky s ľahkým otáčaním) po 18+1 (skrutky s ťažkým otáčaním alebo náročné vyvrtávanie).

Vždy zvolte vhodný točivý moment pre príslušnú prácu, ktorú budete práve robiť.

Nastavenie so znakom vrtáku sa používa pre vyvrtávanie.

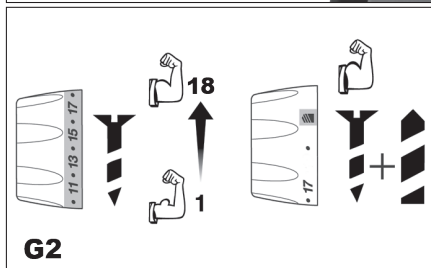
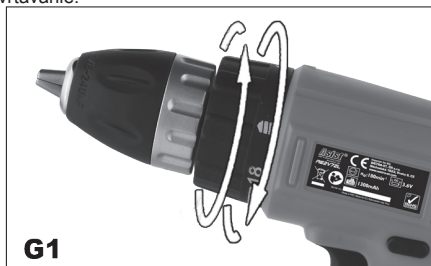

Zapnutie a vypnutie (D)

Aku vrtáčku zapnete stlačením a podržaním vypínača (3).

Vypnete ju uvoľnením vypínača (3).

Vypínač je vybavený funkciou brzdy, ktorá zastaví otáčanie skľučovadla okamžite, keď uvoľníte vypínač.



Typy pre prácu

Pri vrtaní otvorov s veľkým priemerom je niekedy lepšie začať s menším vrtákom a otvor potom dokončiť s vrtákom požadovanej veľkosti, zabraňuje to preťažaniu zariadenia.

Ak sa vrták zadrháva, okamžite vypnite zariadenie, aby ste zabránili jeho trvalému poškodeniu. Pokúste sa povoliť skľučovadlo, aby ste odstránili vrták.

Udržujte vrták súbežne s otvorom. Ideálne by bolo, keby vrták vstupoval do obrobku pod pravým uhlom. Ak by sa uhol zmenil počas vrtania, mohlo by to zapríčiniť uolomenie vrtáku, zablokovanie otvoru a prípadne aj zranenie.

Pri vrtaní do tehál alebo betónu musíte používať vŕtacie vrtáky a vŕtačky vybavené funkciou priklepu.

Skrutkovanie samorezných skrutiek

Odporúča sa najprv vyvŕtať vodiaci otvor, trochu dlhší a iba o málo menší ako priemer drieku skrutky, ktorá tam má byť vložená. Vodiaci otvor bude slúžiť ako vodidlo pre skrutku a tiež uľahčí uťahovanie skrutiek. Keď sú skrutky umiestnené blízko hrany materiálu, vodiaci otvor tiež posluží ako prevencia štiepenia dreva.

Používajte správny zápusťný vrták, ktorý je vhodný na hlavu skrutky, aby nevyčnievala nad povrch.

Ak je zložitá zaskrutkovať skrutku, odstráňte ju a skúste vyvŕtať trochu väčší alebo dlhší otvor, ale nezabúdajte, že musí zostať dostatok materiálu na upevnenie skrutky! Ak chcete znova zaskrutkovať skrutku, vložte ju do otvoru a urobte niekoľko prvých otočení rukou. Ak skrutka ide ešte stále ťažko (napr. pri veľmi tvrdom dreve) skúste použiť lubrikant (napr. tekuté mydlo).

Udržujte dostatočný tlak na skrutku, aby ste zabránili jej vyšmyknutiu z hlavy skrutky. Hlava skrutky sa môže ľahko poškodiť a tým sa sťaží jej zaskrutkovanie alebo budúce odstránenie.

Riešenie problémov

1. Vypínač sa nedá stlačiť:

Vypínač sa nedá stlačiť, ak je prepínač chodu v uzamknutej polohe. Posuňte ho do polohy dopredu alebo späť a skúste znovu.

2. Vypínač je stlačený, ale vŕtačka nepracuje:

Aby akumulátorová vŕtačka pracovala, potrebuje dostatočne nabitú batériu. Ak vŕtačku dlhšiu dobu nepoužívate, batéria sa vyčerpáva. Pokúste sa dobiť batériu. Presvedčte sa, že batéria je v nabíjačke umiestnená správne. Počas nabíjania sa adaptér zohreje,

ale je to normálne.

3. Batéria tečie:

Pri extrémnych teplotách, alebo pri namáhaní sa môže vyskytnúť malé presakovanie. Ak ste sa ho dotkli, okamžite si ho z rúk, pokožky alebo oblečenia umyte mydlom a vodou.

4. Batéria sa nenabíja a svetlo na nabíjačke nesvieti: Ak sa batéria nenabíja, skontrolujte, či je správne vložená v nabíjačke a presvedčte sa, že kontrolka svieti. Ak nie, skontrolujte, či zástrčka nabíjačky je správne vložená v jednotke. Ak áno, skontrolujte, či je zástrčka pripojená k zásuvke. Ak áno, skontrolujte poistku zásuvky.

5. Teleso vŕtačky sa počas rozsiahleho použitia zohreje: Pri normálnom zaťažení sa teleso, vypínač a batéria zohrejú, pretože energia spotrebovaná pri vŕtaní produkuje teplo. Je to normálne. Vŕtačku nechajte jednoducho na niekoľko minút vychladnúť.

6. Batéria sa pri použití zohreje: Energia čerpaná z batérie vytvára teplo. Nepoškodíte batériu a teplo z čerpanej energie je normálne. Ak ju chcete schlaadiť, nechajte jednoducho vŕtačku pred pokračovaním v práci schlaadiť.

7. Batéria sa pri nabíjaní zohreje: Je to normálne a vyplýva to z chemických reakcií prebiehajúcich vo vnútri batérie počas procesu nabíjania.

8. Počas nabíjania sa nabíjacie zariadenie zohreje: Je to normálne a vyplýva to zo zníženia napätia z 230 V na 7,2V.

ČISTENIE A ÚDRŽBA

! Pred čistením a údržbou vždy vyberte akumulátor z rukoväte náradia.

Vaše náradie nepotrebuje žiadne dodatočné mazanie alebo údržbu. Nie sú v ňom žiadne vami opraviteľné časti.

Nikdy nepoužívajte vodu alebo chemické čistiadla na čistenie vášho náradia. Utierajte ho suchou tkaninou. Udržujte rámy ventilátorov motora čisté.

Nikdy nečistite žiadnu časť náradia tvrdým, ostrým alebo drsným predmetom.

Ukladanie pri dlhodobejšom nepoužívaní

Zariadenia neskladujte na mieste s vysokou teplotou. Pokiaľ je možné skladujte zariadenia na mieste so stálou teplotou a vlhkosťou.

TECHNICKÉ ÚDAJE

Pracovné napätie	7.2V DC
Otáčky naprázdno	0-300 min ⁻¹
Skľučovadlo	10 mm
Akumulátor	7.2V/1300 mAh
Nabíjacia jednotka	Prim. 230 V~50 Hz Sek. 7.2V, 400mA
Hmotnosť	3,75 kg

Úroveň akustického tlaku meraná podľa EN 60745:

LpA (akustický tlak)	57 dB (A)	KpA=3
LWA (akustický výkon)	68 dB (A)	KwA=3

Učinite zodpovedajúce opatrenia k ochrane sluchu

Používajte ochranu sluchu, vždy keď akustický tlak

presiahne úroveň 80 dB (A)

Vážená efektívna hodnota zrýchlenia podľa
EN 60745:

$$1,63 \text{ m/s}^2 \quad K=1,5$$

! Výstraha:

Hodnota emisie vibrácií počas aktuálneho použitia elektrického ručného náradia sa môže líšiť od deklarovanej hodnoty v závislosti od spôsobu, akým je náradie použité a v závislosti od nasledovných podmienok::

Spôsob použitia el. náradia a druh rezaného alebo vŕtaného materiálu. Stav náradia a spôsob jeho udržiavania. Správnosť voľby používaného príslušenstva a zabezpečenie jeho ostroti a dobrého stavu. Pevnosť uchopenia rukovätí, použitie antivibračných zariadení. Vhodnosť použitia el. náradia na účel pre ktorý je naprojektované a dodržiavanie pracovných postupov podľa pokynov výrobcu .

Ak tohto náradie nie je vhodne používané, môže spôsobiť syndróm chvenia ruky-ramena.

! Výstraha: Na spresnenie je potrebné zobrať do úvahy úroveň pôsobenia vibrácií v konkrétnych podmienkach použitia vo všetkých častiach prevádzkového cyklu, ako sú doby, keď je ručné náradie okrem doby prevádzky vypnuté a keď beží naprázdno a teda nevykonáva prácu. Toto môže výrazne znížiť úroveň expozície počas celého pracovného cyklu.

Minimalizujte riziko vplyvu otrasov, používajte ostré dláta, vŕtáky a nože.

Náradie udržiajte v súlade s týmito pokynmi a zabezpečte jeho dôkladné mazanie (ak sa to požaduje).

Pri pravidelnom používaní náradia investujte do antivibračného príslušenstva.

Náradie nepoužívajte pri teplotách nižších ako 10 °C. Svoju prácu si naplánujte tak, aby ste si prácu s el. ručným náradím produkujúce vysoké chvenia rozložili na viacero dní.

Zmeny vyhradené!

OCHRANA ŽIVOTNÉHO PROSTREDIA SPRACOVANIE ODPADU



Elektronáradie, príslušenstvo a obaly by mali byť dodané k opätovnému zhodnoteniu nepoškodzujúcemu životné prostredie.

Nevyhadzujte elektronáradie do domového odpadu!

Podľa európskej smernice WEEE (2012/19/ES) o starých elektrických a elektronických zariadeniach a jej aproximácie do národných zákonov neupotrebiteľné elektronáradie odovzdajte v predajni pri nákupe podobného náradia, alebo v dostupných zberných stredis-

kách určených na zber a likvidáciu elektronáradia. Taktó odovzdané elektronáradie bude zhromaždené, rozrobené a dodané k opätovnému zhodnoteniu nepoškodzujúcemu životné prostredie.

ZÁRUKA

Špecifikáciu záručných podmienok nájdete v záručnom liste.

Dátum výroby.

Dátum výroby je zakomponovaný do výrobného čísla uvedeného na štítku výrobku. Výrobné číslo má formát AAAA-CCCC-DD-HHHHH , kde CCCC je rok výroby a DD je mesiac výroby.

ES PREHLÁSENIE O ZHODE

My, dovozca

(podľa Zákona č. 22/1997, § 2, odst. e)

WETRA-XT, ČR s.r.o.

Náchodská 1623, Praha 9, ČR

IČO 25632833

prehlasujeme, že výrobok

Typ:

AE2V72L

Názov:

AKU VŔTAČKA / SKRUTKOVAČ

Technické parametre

Pracovné napätie	7.2V
Otáčky naprázdno	0-300 min ⁻¹
Skľučovadlo	10 mm

splňuje všetky príslušné ustanovenia nasledujúcich predpisov Európskej únie:

EC Machinery Directive (MD)	2006/42/EC
EC Low Voltage Directive (LVD)	2006/95/EC
EC Electromagnetic Compatibility Directive (EMC)	2004/108/EC

Vlastnosti a technické špecifikácie výrobku odpovedajú nasledujúcim normám Európskej únie :

EN 60745-1
EN 60745-2-1
EN 60745-2-2
EN 61000-3-2
EN 61000-3-3
EN 55014-1
EN 55014-2
EN 50366
EN 60335-1
EN 60335-2-29
EN 60825-1

Výrobok spĺňa požiadavky podľa smernice RoHS (2011/65/EU).

Osoba poverená kompletáciou technickej dokumentácie:

Alexandr Herda, general manager
WETRA-XT, ČR s.r.o.
Náchodská 1623, Praha 9, ČR

Datum: 2015-02-01



Alexandr Herda, general manager



Praha, 2015-02-01

Preklad originálneho ES PREHLÁSENIA O ZHODE

**AE2V72L - ÚJRATÖLTHETŐ FŰRŐ/ CSAVARHÚZÓ 7.2V****Általános biztonsági utasítások****A következő biztonsági utasításokat figyelmesen olvassa el, jegyezze meg és őrizze meg.**

Felvezetés! Az elektromos gépek és szerszámok használata esetén fontos respektálni és betartani a következő biztonsági utasításokat az elektromos áram által okozott balesetek, személyi sérülések és a tűz keletkezésé veszélyének megátalánása szempontjából. Az „elektromos szerszámok” kifejezés magába foglalja nemcsak az elektromos áram által táplált (kábelben keresztül), de az akkumulátorral táplált szerszámokat is (kábel nélküli).

1. Munkavégzési terület

a) A munkavégzési területet tartsa tisztán és jól megvilágítva. A rendeltetés és a nem megfelelő megvilágítás gyakran a balesetek okozói. Rakja el a szerszámokat, amelyeket éppen nem használ.

b) Ne használjon elektromos szerszámokat olyan környezetben, ahol tűz vagy robbanásveszély állhat fenn, tehát olyan helyeken, ahol gyúlékony folyadékok, gázok vagy porok találhatók. Az elektromos szerszámokban szikrák keletkezhetnek, melyek előidézhetik a porok és gázok gyúllását. Gondoskodjon arról, hogy az állatok ne férjenek hozzá a szerszámhoz. c) Az elektromos szerszámok használatakor akadályozza meg az illetéktelen személyeket, főleg a gyerekek bejárást a munkavégzési területre. Ha zavarva vannak a munka közben, elvezethetik a kontrollt a munkatevékenység felett. Semmi esetre se hagyja az elektromos szerszámokat felügyelet nélkül.

2. Biztonsági utasítások elektr. árammal való munkavégzéskor

a) Az elektromos szerszám kábelének hálózati csatlakozójának meg kell felelnie az aljzattal. Soha semmilyen körülmény között ne hajtsanak végre módosításokat az elektromos kábelben. Olyan szerszámra, amely elektromos csatlakozója védőerőforrással van ellátva, soha ne használjon elosztót, sem egyéb adaptert. A sérteletlen hálózati csatlakozók és a megfelelő aljzatok csökkentik az elektromos áram által okozott sérülés veszélyét. A sérült vagy megszakított kábelnek növelik az elektromos áram által okozott sérülés veszélyét. Abban az esetben, ha a hálózati kábel megsérült, azt cseréljük speciális hálózati kábelre, amelyet a gyártónál, illetve ennek üzleti képviselőjénél szerezhet be.

b) Óvakodjanak a testrészek érintkezésétől a földelt területtel, például a csövezetekkel, központi fűtőtestek, gázúthelyekkel és hűtőszekrényekkel esetében. Az elektromos áram által okozott sérülések veszélye nagyobb, ha az Ön teste érintkezésben áll a földdel.

c) Az elektromos szerszámokat ne tegye ki az eső, pára és víz hatásának. Az elektromos szerszámokhoz sose nyúljon vízes kézzel. Sose mossa folyóvíz alatt vagy ne mártsa be víz alá az elektromos szerszámokat.

d) Sose használja az elektromos kábelét más célokra, mint ami a rendeltetése. Soha ne húzzák vagy hordozzák az elektromos szerszámokat az elektromos kábelük által. Soha a kábelben keresztül húzzák ki az elektromos szerszám hálózati csatlakozóját az aljzattól. A csatlakozódugót ne húzzuk a kábelnél fogva, gyűjteljen, hogy az elektromos csatlakozókábel ne sérüljön meg és, sem forró tárgyat.

e) Az elektromos szerszámok kizárólag váltóárammal való működésre voltak kigyártva. Mindig ellenőrizze le, hogy a hálózati feszültség megfelel-e a szerszám levő címke felüntetett adatoknak.

f) Sose dolgozzon olyan szerszámmal amelynél sérült az elektromos kábele, vagy a hálózati csatlakozója, netán leessett vagy másképpen van megsérült.

g) Hosszabbító kábel használata esetén mindig ellenőrizze, hogy annak műszaki paraméterei megfelelnek-e a szerszám ismerős címkéjén felüntetett adatoknak. Amennyiben az elektromos szerszámot a szabadban használja, alkalmazzon olyan hosszabbító kábel, amely alkalmas a szabadban való használatra. Hosszabbító kábel használatánál esetén tekerve le azokat, vagy megelőzve azok túlmelegedését.

h) Amennyiben az elektromos szerszámot nedves környezetben vagy a szabadban használja, csak akkor szabad használni azt, ha az 30 mA-es túláramvédelemmel ellátott áramkörbe van beépítve. /RCD/ védelemmel ellátott áramkör használata csökkenti az áramütés veszélyét.

i) Az elektromos kézi szerszámot kizárólag a megmarkolásra kialakított szigetelt felületeken tartsa, mivel működés közben a vágó- vagy fűrészszárm rejtett vezetékkel vagy saját kábelével érintkezhet.

3. Személyek biztonsága

a) Az elektromos szerszámok használatakor legyenek figyelmesek, maximálisan figyeljenek oda a végzett tevékenységre, amit éppen végrehajtanak. Biztonságosan kell munkát. Sose dolgozzanak elektromos szerszámokkal ha édeséták, kábítószert, alkoholt vagy gyógyszereket használnak. Egy pillanatrai figyelmeletlenség az elektromos szerszámok használatakor komoly sérüléseket is okozhat. Az elektromos szerszámok használatánál közben ne egyenek, ne igyanak és ne dohányozzanak.

b) Használjanak munkavédelmi eszközöket. Mindig használjanak szemvédőt. Használjon olyan munkavédelmi eszközöket amelynél megfelelnek az adott munkának. A munkavédelmi eszközök, mint pl. a respirátor, az ártóanyagok, csúszásgátló tapaszlat, felvédő vagy hallásvédő, a munkafeltételekhez való alkalmazáshoz csökkentik a személyek sérülésének veszélyét.

c) Óvakodjanak a nem szándékos elektromos szerszámok beindításától. Ne helyezzenek át szerszámot úgy, hogy feszültség alatt van és melynek be-, kikapcsolóján rajtatartják az ujjukat. A hálózatra való kapcsolás előtt győződjön meg arról, hogy a be-, kikapcsoló a „kikapcsolt” helyzetben van. A szerszámok áthelyezése vagy hálózati aljzatba való helyezése nyeljenek be-, kikapcsolóján rajtatartják az ujjukat, vagy a be-, kikapcsolójuk a „bekapcsolt” helyzetben van a balesetek okozójává válhat.

d) A szerszámok bekapcsolása előtt távolítsa el az összes beállítókulcsot és eszközöket.

e) Mindig egyensúlyban és stabil állásban dolgozzon. Csak ott dolgozzon, ahova biztosan elér. Sose becsúljú le az erejét és saját képességét. Ha fáradt, ne használja az elektromos szerszámokat.

f) Öltözködjön megfelelő módon. Használjon munkaruhát. Munkavégzésénél ne hordjon bő öltözködést és ékszereket. Ügyeljen arra, hogy az Ön haja, ruhája, kesztyűje vagy más testrésze ne kerüljön közvetlen közelbe az elektromos szerszámok rotációs vagy felforduló részeihez.

g) Kapcsolja az elektromos berendezést a porszivóvóhoz. Ha a berendezés rendezkező porszivó vagy porlefogló csatlakozóval, győződjön meg arról hogy a porszivó berendezés megfelelően van-e csatlakoztatva, ill. használva. Az ilyen berendezések használata megváltoztatja a por által keletkezett veszélyt.

h) A munkadarabot erősen rögzítse. A megmunkálendő munkadarab rögzítse használjon asztalos szorítót vagy satut.

i) Ne használjon semmilyen szerszámot, ha alkohol, drog, gyógyszer vagy más kábító-, függőséget okozó anyagok hatása alatt áll.

j) A berendezést nem kezelhetik olyan személyek (gyerekek is beleértve), akik csökkentett testi, értelemi vagy mentális képességekkel rendelkeznek, vagy akiknek nincs megfelelő tapasztalatuk és vonatkozó tudásuk, csak abban az esetben, ha a megfelelő felügyelet biztosított, illetve a berendezés működtetéséhez megkapják a szükséges utasításokat a biztonságukért felelő személytől. A gyerekeknek felügyelet alatt kell lenniük, hogy a berendezéssel ne játszhassanak.

4. Az elektromos szerszámok használata és karbantartása:

a) Az elektromos szerszámot bármilyen munkában előforduló probléma, tisztítás vagy karbantartás, tisztítás vagy karbantartás előtt, ill. minden áthelyezés esetén vagy használaton kívül mindig kapcsolja le az elektromos hálózatról. Soha ne dolgozzon az elektromos szerszámmal, ha bármilyen módon megsérült.

b) Ha a szerszám furcsa hangot vagy búzt bocsát ki, azonnal fejezze be a munkát.

c) Ne terhelje túl az elektromos szerszámot. Az elektromos szerszám jobban és biztonságosabban fog dolgozni, ha olyan fordulatszám van vele dolgova amelyre tervezték. Az adott munkára a megfelelő szerszámot használja. A megfelelő szerszám jól és biztonságosan fog dolgozni abban a munkában amire gyártották.

d) Ne használjon elektromos szerszámot, amelyet nem lehet biztonságosan be- és kikapcsolni a be-, kikapcsolóval. Az ilyen szerszám használata veszélyes. A hibás kapcsolót meg kell javítani az arra szakosodott szervizben.

e) Az elektromos szerszámot kapcsolja le a hálózatról még mielőtt módosítanát a beállításait, tartozékainak cseréjét vagy karbantartásával. Ez az intézkedés korlátozza a véletlenszerű beindítás veszélyét.

f) A használaton kívüli elektromos szerszámot tárolja olyan helyen, amilyen nem tudnak hozzáférni sem gyerekek, sem illetéktelen személyek. Az elektromos szerszámok a tapasztalatlan felhasználók kezében veszélyesek lehetnek. Az elektromos szerszámokat száraz és biztonságos helyen tárolja.

g) Az elektromos szerszámokat tartsa jól állapotban. Rendszeresen ellenőrizze a szerszámok mozgó részeitek a mozgóképességét. Ellenőrizze, hogy nem történt-e sérülés a biztonsági burkolaton, vagy más részen, amelyek veszélyeztethetik az elektromos szerszámok biztonságos működését. Ha a szerszám megsérült, a további használat előtt biztosítsák be a javítást. Sok baleset okozója az elektromos szerszámok helytelen karbantartása.

h) A vágó szerszámokat tartsák élesen és tisztán. A helyes karbantartott és kieléltett szerszám megkönnyíti a munkát, korlátozzák a baleset veszélyét és jobban ellenőrizhető a velük való munka. Más kellék használata, mint amely a használati utasításban van felüntetve az importőr által a szerszám meghibásodását idézheti elő és baleset okozhatja lehet.

i) Az elektromos szerszámokat, kellekiket, munkaeszközöket, stb. használja ezen utasítások alapján és oly módon, amely elő van írva a konkrét elektromos szerszámokra, figyelembevéve az adott munkafeltételeket és az adott típusú munkát. A szerszámok használata más célokra, mint amelyekre gyártva voltak veszélyes helyzetekhez vezethet.

5. Az akkumulátoros szerszámok használata

a) Az akkumulátor behelyezése előtt győződjön meg arról, hogy a kapcsoló a „0-kikapcsolt” helyzetben van. A bekapcsolt állapotban lévő szerszámba való akkumulátor behelyezése veszélyes helyzetet okozhatja lehet.

b) Az akkumulátor töltésére csak a gyártó által előírt töltőt használja. Más fajta akkumulátor töltő használata tüzeteset idézheti elő.

c) Csak olyan akkumulátor használjon, amely előírt az adott szerszámhoz. Más fajta akkumulátor töltő használata balesetet, ill. tüzeteset idézheti elő.

d) Ha az akkumulátor használaton kívül van tárolják elkülönítve a fém tárgyaktól, mint például a kápcskok, szorítók, kulcsok, csavarok vagy más apró fém tárgyaktól amelyek előidézhetik az akkumulátor két kontaktusának összekapcsolását. Az akkumulátor rövidzárlata balesetet okozhat, égési sebeket és tüzeteset idézheti elő.

e) Az akkumulátorokkal bánjunk kíméletesen. Kíméletes bánásmóddal az akkumulátorból kifolyhat az elektrolit. Kerüljük a közvetlen érintkezést az elektrolittal. Ha mégis érintkezés kerülünk az elektrolittal, az érintet helyet mossuk le vízzel. Ha az elektrolit a szemükbe kerül, azonnal menjünk orvoshoz. Az akkumulátor elektrolitje ingerlelő vagy égéssérülést okozhat.

6. Szerviz

a) Ne cseréljük az egyes szerszámok részeit, ne végezzünk el maguk javításokat, más módon se nyúljanak bele a szerszámokba. A berendezések javítását bízzuk szaképpézt személyekkel.

b) A termék mindennemű javítása vagy módosítása a mi vállalatunk beleegyezése nélkül nem engedélyezett (balesetet idézheti elő, vagy kárt okozhat a felhasználónak).

c) Az elektromos szerszámokat mindig certifikált szervizben javíttassuk. Csak eredeti vagy ajánlott pótalkatrészeket használjanak. Ezzel garantálja Ön és szerszámja biztonságát.

KIEGÉSZÍTŐ BIZTONSÁGI UTASÍTÁSOK

- A használatba vétel megelőzően olvassa el a jelen Biztonsági utasításokat, majd őrizze meg őket.

! - Ez a jelkép a lehetséges személyi sérülésekre, vagy a szerszám megsérülésének veszélyére hívja fel a figyelmet.

! E kézikönyvben szerepelő utasítások be nem tartása esetén balesetveszély áll fenn.

! A berendezés megfelel az érvényes műszaki előírásoknak és szabványoknak.

! A szerszámot és tartozékait, valamint töltőjét csak az arra meghatározott célokra használja.

! A fűrés vagy a csavarozás előtt - ha nincs teljesen meggyőződve arról-, fém vagy feszültség érzékelő segítségével ellenőrizze az elektromos-, víz- és gázvezetékek elhelyezését.

Biztonsági rendszabályok az akkumulátor és töltővel kapcsolatban

Az akkumulátor első használatot megelőzően figyelmesen tanulmányozzuk át a használati utasítást.:

! 1. Bizonyosodjunk meg arról, hogy a hálózatunkban rendelkezésre álló elektromos áram paraméterei, megegyeznek-e az akkumulátor töltőjén szerepelő adatokkal.

! 2. Gátoljuk meg, nedvesség, eső, vagy egyéb víz érje a töltőt.

! 3. Ne használjuk a töltőt, ha a hőmérséklet alacsonyabb, mint 10°C, vagy magasabb, mint 40 °C. Az akkumulátor töltése szélsőséges hőmérséklet mellett, csökkenti ennek élettartamát.

! 4. A már nem használható, sérült akkumulátor veszélyes hulladéknak minősül, ennek alapján szükséges kezelni. Ne dobjuk az akkumulátort a hulladékba, tűzbe, se vízbe.

! 5. Az akkumulátort csak a gyártó által jóváhagyott, a berendezésre ajánlott töltő segítségével szabad tölteni

! 6. A töltőt tartsuk tisztán, óvjuk a portól és a szennyeződéstől.

! 7. Minden javítás előtt az akkumulátort távolítsuk el a berendezésből.

! 8. Feddjük le az akkumulátor érintkezőit, hogy meggátoljuk a rövidre zárasukat.

! 9. Kerüljük a robbanásveszélyt!

! 10. Ne dohányozzunk az akkumulátor töltésének, vagy raktározásának helyén. Az elromlott akkumulátorokból robbanás veszélyes gáz – hidrogén – szabadulhat fel, amely felfolbanhat nyílt láng, vagy szikra hatására.

! 11. Tűz esetén igyekezzünk a tüzet föld, vagy homok segítségével eloltani.

! 12. Az akkumulátor és a töltő töltés közben enyhén felmelegsznek.

! Vegyi veszély. Ne nyissuk fel az akkumulátor burkolatát. Védjük az akkumulátort ütés elől. Ha kifolyik az akkumulátor elektrolitje, ügyeljünk, hogy ne

kerüljön kapcsolatba a bőrünkkel. Ha a bőrünk mégis érintkezésbe kerül az elektrolittal, azonnal öblítsük le az érintett felületet folyóvízzel. Ha az elektrolit a szemünkbe kerül, azonnal menjünk orvoshoz.

**- Használjon zajjal, porral és vibrálással szembeni védőfelszerelést !!!
ŐRIZZE MEG A BIZTONSÁGI
ELŐÍRÁSOKAT !!!**

LEÍRÁS

Fémlemez és fa fűrésához és csavarozásához alkalmas. A szerszám tartozékait és töltőjét csak az arra meghatározott célokra használja! Minden más célra történő használatuk szigorúan tilos!

1. Persely
2. Nyomaték szabályozó
3. Működtető gomb
4. Irányváltó kapcsoló
5. Akkumulátor / Li-ion/
6. Akkumulátorkapcsoló
7. Akkumulátortöltő
8. Bit
9. LED világítás/ jelátviteli

Piktogramok

A termék dobozán található piktogramok:

- a) Üzemfeszültség
- b) Sebesség
- c) Persely

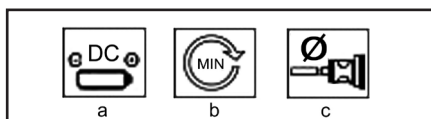

ÜZEMELTETÉS ÉS HASZNÁLAT

Az ASIST szerszámcsalád kizárólag otthoni barkácsolásra és hobbi használatra alkalmas.

A gyártó és az importőr nem javasolják a szerszámok használatát sem szélsőséges körülmények közepette, sem túlzott terhelés esetén.

Bármilyen további követelmény a gyártó és vásárló közti megegyezés tárgya.

Feltöltés (B)

E szettben található szerszám és töltőberendezés, speciálisan közös üzemelésre van megszerkesztve. Ne próbálkozzunk a szerszámot más töltővel vagy akkumulátorral használni, mint amely a közös szettben található.

Ne töltsük az akkumulátort, ha a hőmérséklete, vagy a levegő hőmérséklete +4 fok alatt van.

Túlságosan meleg környezetben, vagy túl hosszú ideig való használat során az akkumulátor túlmelegedhet, így ne tölthető. Ilyen esetben a töltés előtt árjuk meg, míg az akkumulátor lehűl.

Kapcsoljuk a töltő csatlakozóját a csavarhúzó töltő konnektorába (2), és csatlakoztassuk a töltőt a megfelelő elektromos csatlakozóba.(B)

Az akkumulátort 3-5 órán át töltjük. Ezen idő elegendő a teljes feltöltésre. Ezen idő elmúltával kapcsoljuk ki a töltést.

Ha az akkumulátor először került feltöltésre, vagy hosszabb ideig nem használtuk, töltéskor csak a kapacitásának mindegy 60%-át fogadja be. Néhány feltöltés és lemerülés után az akkumulátor kapacitása eléri a 100%-ot.

A feltöltés befejeztével húzzuk ki a töltő adapter a hátlózi konnektorból, majd húzzuk ki a töltő csatlakozót a csavarhúzó töltő konnektorból, a csavarhúzó kész a használatra.



Figyelem:

Az akkumulátor feltöltése alatt soha ne használjuk az akku csavarhúzót.

Üzemeltetés

A befogótokmányba egész 10 mm-es átmérőig minden szabvány fűrőt és csavarozót be lehet rögzíteni. A szerszámhoz egy gyorstokmány is tartozik, amely lehetővé teszi a fűrő és a csavarozó betétek kézi, kulcs nélküli cseréjét

Tokmányba szorított szerkezet (C)

Tartsuk a rögzítőfej hátsó részét, és forgassuk el az első részét az óramutatók járásával szemben, hogy meglazítsuk/kinyissuk. A perselybe helyezük bele a fűrőt, vagy a csavarhúzó előtétet.

Majd az első részét forgassuk az óramutatók járásának irányában, hogy szilárdan behúzzuk a rögzítőfejet.

A fűrőt, vagy a csavarhúzó előtétet fordított módon távolíthatjuk el.

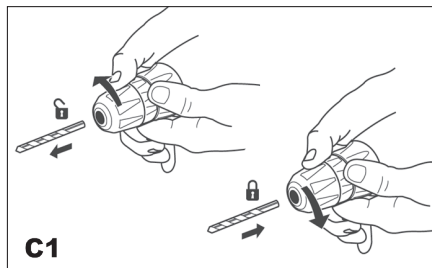

Sebesség szabályozó elektronika

-A fokozat nélküli sebesség szabályozó elektronika lehetővé teszi, hogy az adott tevékenységhez szükséges fordulatszámot dolgozhassunk.

-Példa: enyhe nyomás a működtető gombra = alacsony sebesség a meghúzott csavarok kilazításához. Teljesen lenyomott működtető gomb = legmagasabb sebesség a fúráshoz.

Figyelem: Fúraskor vagy csavarozáskor figyeljen arra, hogy a motora túlterhelés miatt ne veszítsen a fordulatszámából.

A forgás irányának megváltozása

A fordulat irányát a működtető gomb felett található irányváltó kapcsolóval változtathatjuk (4).

Figyelem: a fordulat irányát csak akkor változtassuk, ha előtte a motor teljesen leállt!

balra = a kapcsolót állítsa a A1 ábra szerinti helyzetbe.

Biztonsági helyzet = a kapcsolót állítsa középső helyzetbe, ebben az esetben a szerszámot nem lehet beindítani, így biztonságosan elvégezhetjük a fűrők vagy a csavarozók cseréjét. (A2 ábra)

jobbra = a kapcsolót állítsa a A3 ábra szerinti helyzetbe

Nyomaték állítás (G)

A fűrőszárak és csavarozók védelmének érdekében a szerszám a nyomaték 18+1 fokozatban állítható. A nyomatékváltó elfordításával változtathatjuk a szükséges nyomatékot: 1 fokozattól (laza csavarok) egész 18+1 fokozatig (nehezen lazítható csavar vagy fúrás).

Minden elvégzendő feladathoz állítsa be a megfelelő nyomatékot.

A váltót helyzetbe beállítás fém vagy fa fúrásához alkalmas

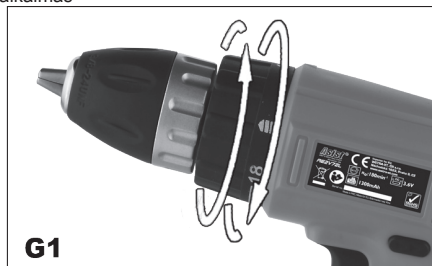

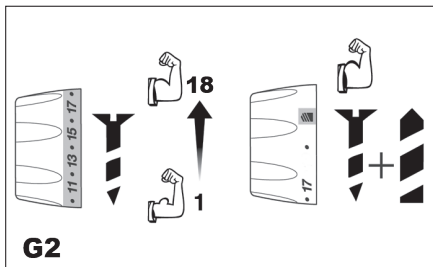

Be- és kikapcsolás (D)

Az akkumulátoros fűrőgépet a kapcsoló (3) lenyomásával és lenyomva tartásával kapcsolja be. A kapcsoló (3) elengedésével kikapcsolja a készüléket.

A kapcsoló fék-funkcióval van ellátva, amely a kapcsoló elengedése után azonnal megállítja a tokmány forgását.



Típek a használatra

Nagyméretű lyukak fúrásánál néha jobb kisebb fűrővel kezdeni, majd a lyukat befejezni a kívánt méretű fűrővel – ez csökkenti a berendezés terhelését.

Ha fűrő akadozik, azonnal kapcsoljuk ki a berendezést, hogy meggátoljuk ennek károsodását. Próbáljuk meg kicsavarni a befogó fejet és eltávolítani a fűrőt.

A fűrőt tartsuk egy vonalban a lyukkal. Ideális lenne, ha a fűrő a megmunkálandó tárgyra merőlegesen hatolna be. Ha a behatolási szög megváltozik a fúrás során, az a fűrő eltérését, a lyuk elzáródását, esetleg sérülés is okozhat.

Tégla, vagy betonba való fúráshoz használjunk volfrám-karbid fűrőket.

Önfűrő csavar csavarozása

Ajánlatos először vezetőlyuk fúrása, amely valamivel mélyebb és csak kevéssel kisebb, mint a becsavarandó csavar átmérője. A vezető lyuk meghatározza az irány, és megkönnyíti a csavar behúzását. Ha a csavarok az anyag széléhez közel vannak elhelyezve, a vezető lyuk csökkenti a fa lehasadásának a veszélyét is.

A csavar fejének süllyesztésére használjunk helyes méretű fűrőt, így a csavar feje nem fog kiállni a felületről.

Ha nem tudjuk a csavart becsavarozni, távolítsuk el, és próbáljunk nagyobb, vagy hosszabb lyukat fúrni, de ügyeljünk arra, hogy elegendő anyag maradjon a csavar rögzítéséhez. Ha a csavart újból be kívánjuk

csavarni, helyezzük a lyukba, majd néhányat csavarjunk rajta kézzel. Ha csavar még mindig nagyon nehezen csavaródik (például nagyon kemény fába), próbáljunk kenőanyagot használni (pl. folyékony szappant).

Elegendő nyomással hassunk a csavarra, nehogy a csavarhúzó kiugorjon a csavarfejből. A csavarfej könnyen megsérül és nehézzé válhat a csavar becsavarása, illetve a jövőbeli kicsavarása.

Nehézségek megoldása

1. Az indítót nem lehet benyomni: Az indít nem lehet benyomni, ha a menetkapcsoló zárt helyzetben van. Kapcsoljuk előre- vagy hátramenet helyzetbe és próbáljuk újból.

2. Az indító be van nyomva, de a fűrőgép nem működik. A akkumulátoros fűrőgép működéséhez szükséges az akkumulátor megfelelő feltöltése. Ha a fűrőgépet hosszabb ideig nem használjuk, az akkumulátor lemerül. Töltsük újra az akkumulátort. Bizonyosodjunk meg arról, hogy az akkumulátor helyesen van behelyezve a töltőbe. A töltés során az adapter felmelegedik – ez teljesen normális.

3. Az akkumulátorból folyadék folyik ki. Extrém hőmérsékleteknél, vagy terhelésnél előfordulhat kis szivárgás. Ha érintkeztünk a szivárgott anyaggal, ezt azonnal távolítsuk el a bőrtőlünk vagy a ruházatunkról, mossuk le szappanos vízzel.

4. Az akkumulátor nem töltődik, a töltő kijelzője nem világít. Ha az akkumulátor nem töltődik, ellenőrizzük hogy rendesen van-e behelyezve a töltőbe és világít-e a kijelző. Ha nem, ellenőrizzük hogy a töltő hálózati csatlakozója helyesen van-e csatlakoztatva a töltőhöz. Ha igen, ellenőrizzük hogy a töltő csatlakozója helyesen van-e a hálózati csatlakozóban. Ha igen, ellenőrizzük a biztosítékokat.

5. A fűrőgép teste hosszabb használat után felmelegszik. Rendes terhelésnél a test, a kapcsoló és az akkumulátor is felmelegedhet, mivel az elhasznált energia hő képez a fúrás során. Ez normális. várjunk néhány percet, hogy a fűrőgép lehűljön.

6. Használatkor az akkumulátor felmelegszik: Az akkumulátorból merített energia hő képez. Az akkumulátor nem sérül, és a merített energia által képzett hő normális. Ha le kívánjuk hűteni, hagyjuk egyszerűen a fűrőgépet a munka folytatása előtt lehűlni.

7. Feltöltéskor az akkumulátor felmelegszik: Ez szintén normális jelenség, ezt az akkumulátorban folyó vegyi reakció okozza a töltés során.

8. A töltés során az adapter felmelegszik: Ez normális jelenség, ezt a feszültség változásával kapcsolatos 230V-ról 7,2V-ra.

TISZTÍTÁS ÉS KARBANTARTÁS

! Tisztítás és karbantartás előtt mindig vegye ki az akkumulátort a szerszám markolatából.

A szerszám nem igényel utólagos kenést vagy karbantartást. Nem tartalmaz semmilyen Ön által megjavítható alkatrészt.

A szerszám tisztítására soha ne használjon vizet vagy kémiai tisztítószereket. Törölje meg tiszta ronggyal.

A motor ventilátorainak rácsait tartsa tisztán.
Soha ne tisztítsa a szerszám egyik részét sem kemény, éles vagy érdes tárggyal.

Tárolás, ha huzamosabb ideig nem használja

A szerszámokat ne tárolja olyan helységben ahol magas hőmérsékletnek vannak kitéve.
Ha lehetséges, a berendezéseket állandó hőmérsékletű és páratartalmú helyen tartsuk.

TEHNIKAI ADATOK

Üzemfeszültség	7.2V DC
Sebesség	0-300 min ⁻¹
Befogó kulcs nélkül	10 mm
Akumulátor	7.2V/1300 mAh
Töltőegység	Prim. 230 V~50 Hz Sek. 7.2V, 400mA
Súly	3,75 kg

EN 60745 szerint mért hangnyomásszint :
LpA (hangnyomás) 57 dB (A) KpA=3
LWA (hangteljesítmény) 68 dB (A) KwA=3

Tegye meg a megfelelő intézkedéseket hallása megőrzése érdekében !
Ha az akusztikus nyomás meghaladja a 80 dB (A) szintet, mindig használjon fülvédőt

EN 60745 szerint mért effektív gyorsulás
1,63 m/s² K=1,5

! FIGYELMEZTETÉS: Az el. kézi szerszám aktuális használatakor a vibráció kibocsátásának értéke eltérhet a deklarált értéktől attól függően, hogy milyen módon van a szerszám használva a következő feltételek szerint:

Az el. szerszám használatának módja és a vágandó vagy fúrandó munkaanyag fajtája. A szerszám állapota és karbantartásának módja. A használandó tartozék helyes megválasztása s megfelelő állapot és élesség biztosítása. A markolat fogásának szilárdsága, antivibrációs berendezés használata. Az el. szerszám megfelelő használata a számára tervezett célra és a gyártó utasítása szerinti munkamenet betartása. Ha ez a szerszám nem megfelelően van használva, kéz-váll bizsergés szindrómáját válthatja ki.

! FIGYELMEZTETÉS: A pontosítás céljából figyelembe kell venni a vibráció hatásának szintjét konkrét használati feltételeknél az üzemelési folyamat minden részében, mint amilyen az időtartam, ha az el. szerszám az üzemelési időtartamon kívül kikapcsolt és ha üresen fut a gép vagyis nem végez munkát. Ez jelentősen csökkentheti az expozíció szintjét a egész munka folyamat alatt.
Minimalizálja a rezgés befolyásolás kockázatát, használjon éles vésőt, fúró és kést.
A szerszám fenntartása ezen utasításokkal összhangban történjen és biztosítsa az alapos kenést (ha megkövetelik).
A szerszám rendszeres használatakor vizsgáljon

antivibrációs tartozékba.

A szerszámot ne használja alacsonyabb mint 10°C hőmérsékletnél.

A munkáját úgy tervezze meg, hogy a magas rezgést produkáló el. szerszámmal való munkát töb napra bontsa fel.

A változtatás jogát fenntartjuk!

KÖRNYEZETVÉDELEM HULLADÉKKEZELÉS



Az elektromos szerszámot, annak tartozékait és csomagolását, kérjük, adja át a környezetet nem károsító újrahasznosításra.

Az elektromos szerszámot ne dobja a háztartási hulladékba!

Az elektromos és elektronikus berendezések hulladékairól szóló WEEE európai irányelv (2012/19/EU) és annak nemzeti törvényekbe való átültetése szerint a használhatatlan elektromos szerszámokat adja le hasonló eszköz vásárlásakor az eladónál, vagy az elektromos szerszámok gyűjtésére és megsemmisítésére kialakított hulladékgyűjtők valamelyikében. Az így leadott elektromos eszközök az összegyűjtés, ill. szétszerelés után átadásra kerülnek a környezetet nem károsító újrahasznosításra.

GARANCIA

A garancia-feltételek részletezése a garancialevélben található.

A gyártás időpontja
A gyártás időpontja kiolvasható a termék címkéjén található gyártási számból. A gyártási szám formátuma AAAA-CCCC-DD-HHHH ahol CCCC a gyártási év és a DD a gyártási hónap.

Asist[®]

Asist[®]

ES MEGEGYEZÉSI NYILATKOZAT

My, forgalmazó

(törvény alapján no. 22/1997, § 2, bekezdés. e)

WETRA-XT, ČR s.r.o.

Náchodská 1623, Praha 9, ČR

IČO 25632833

Kijelentjük, hogy a gyártmány

AE2V72L

ÚJRATÖLTHETŐ FÚRÓ/CSAVARHÚZÓ

Tipus:

Megnevezés:

Tехnikai paraméterek:

Üzemfeszültség

7.2V

Sebesség

0-300 min-1

Befogó kulcs nélkül

10 mm

megfelel az összes Európai vállalat által kiadott követelménynek a következők alapján:

EC Machinery Directive (MD)

2006/42/EC

EC Low Voltage Directive (LVD)

2006/95/EC

EC Electromagnetic Compatibility Directive (EMC)

2004/108/EC

A gyártmány tulajdonságai és technikai specifikumai a következő EU normáknak felel meg:

EN 60745-1

EN 60745-2-1

EN 60745-2-2

EN 61000-3-2

EN 61000-3-3

EN 55014-1

EN 55014-2

EN 50366

EN 60335-1

EN 60335-2-29

EN 60825-1

A termék megfelel a RoHS (2011/65/EU).előírásainak.

Személy, mely a technikai dokumentáció összegzésével van megbízva:

Alexandr Herda, vezérigazgató

WETRA-XT, ČR s.r.o.

Náchodská 1623, Praha 9, ČR

Dátum: 2015-02-01



Alexandr Herda, vezérigazgató



Praha, 2015-02-01

Az eredeti ES MEGEGYEZÉSI NYILATKOZAT fordítás

SLO**AE2V72L - AKUMULATORSKI VRTALNI STROJ/ IZVIJAČ 7.2V****SPOŠNA VARNOSTNA NAVODILA**

Ta varnostna navodila natančno preberite, pomnjenje in ohranite
 OPOZORILO: Pri uporabi električnih strojev in električnih naprav je zaradi zaščite pred poškodbami z električnim tokom, poškodbami oseb in nevarnostjo nastanka požara obvezno potrebno upoštevati ta varnostna navodila. Z izrazom "električna naprava" so v vseh spodaj navedenih navodilih mišljene tako električne naprave, ki se napajajo iz omrežja (preko napajalnega kabla) kot tudi naprave, ki se napajajo preko baterij (brez napajalnega kabla).
 Shranite vsa opozorila in navodila za naslednjo uporabo.

1. Delovno okolje

- a) Poskrbite za čist in dobro osvetljen delovni prostor. Nered in senčni deli na delovni površini so lahko vzrok za poškodbe. Pospravite naprave, ki jih trenutno ne uporabljate.
 b) Ne uporabljajte električne naprave v okolju, ki je nevarno za nastanek požara ali eksplozije, to pomeni v prostorih, kjer so prisotne vnetljive tekočine, plini ali prah. V električni napravi prihaja na komutatorju do iskrenja, kar lahko povzroči, da se vnamejo prah ali hlapi.
 c) Pri uporabi električne naprave omejte vstop v delovni prostor nepooblaščenim osebam. Zlasti otrokom! Če ste izpostavljeni motnjam, lahko izgubite nadzor nad izvajano dejavnostjo. V nobenem primeru ne puščajte električne naprave brez nadzora. Preprečite živalim dostop do naprave.

2. Električna varnost

- a) Vtičnik električne naprave mora odgovarjati mrežni vtičnici. Vtičnika nikoli ne popravljatesami. Za napravo, ki ima na vtičniku zaščitni kontakt, nikoli ne uporabljate razdelilcev ali drugih adapterjev. Nepoškodovani vtičnik in primerna vtičnica omejata nevarnost poškodbe pri udaru električnega toka. Poškodovani ali zapleteni napajalni kablji povečujejo nevarnost poškodbe pri udaru električnega toka. Če je mrežni kablj poškodovan, ga je obvezno potrebno nadomestiti s novim mrežnim kablom, ki ga lahko dobite v pooblaščenem servisnem centru ali pri dobavitelju.
 b) Izogibajte se stiku telesa z ozemljenimi predmeti, kot so npr. cevne instalacije, naprave centralnega ogrevanja, štedilniki in hladilniki. Nevarnost poškodbe pri udaru električnega toka je večja, če je vaše telo povezano z zemljo.
 c) Ne izpostavljajte električne naprave dežju, vlagi ali mokroti. Električne naprave se nikoli ne dotikajte z mokrimi rokami. Električne naprave nikoli ne umivajte pod tekočo vodo, niti je nikoli ne potopite v vodo.
 d) Napajalnega kabla ne uporabljajte za namene, za katere ni bil namenjen. Električne naprave nikoli ne nosite in ne vlecite za napajalni kabl. Vtičnika nikoli ne vlecite iz vtičnice za kabl. Preprečite mehanske poškodbe električnih kablov, povzročene z ostrimi ali vročimi predmeti.
 e) El. naprava je bila izdelava izključno za napajanje z izmeničnim el. tokom. Vedno preverite, če električna napetost odgovarja podatku, navedenemu na tipski nalepki naprave.
 f) Nikoli ne delajte z napravo, ki ima poškodovan el. kabl ali vtičnik, ali z napravo, ki je padla na tla ali je na kakršen koli način poškodovana.

- g) Pri uporabi podaljška vedno preverite, če njegovi tehnični parametri odgovarjajo podatkom, navedenim na tipski nalepki naprave. V primeru, da električno napravo uporabljate zunaj, uporabljajte kabl, primeren za zunanjo uporabo. Pri uporabi kolutnega podaljška, je kabl potrebno razviti, da ne bi prišlo do pregretja.
 h) Če električno napravo uporabljate v vlažnih prostorih ali zunaj, jo je dovoljeno uporabljati izključno, če je priključena na el. krogotok s FID zaščitnim stikalom s30 mA. Uporaba el. krogotoka s FID zaščitnim stikalom zmanjšuje tveganje poškodbe zaradi udara električne energije.

- i) Ročno el. napravo držite izključno za izolirane površine, namenjene oprejemu; pri delovanju namreč lahko pride do kontakta rezalnega ali vrtalnega dela s skritim vodnikom ali napajalnim kablom.
 3. Varnost oseb
 a) Pri uporabi električne naprave bodite osredotočeni, namenite maksimalno pozornost dejavnosti, ki jo izvajate. Osredotočite se na delo. Ne uporabljajte električne naprave če ste utrujeni, ali če ste pod vplivom drog, alkohola ali zdravil. Tudi trenutne nepozornosti pri uporabi električnega orodja lahko privede do resne poškodbe oseb. Pri delu z električnim orodjem ne vozite, ne pijte in ne kadite.

- b) Uporabljajte zaščitne pripomočke. Vedno uporabljajte zaščito za vid. Uporabljajte zaščitna sredstva, ki odgovarjajo tipu dela, ki ga izvajate. Zaščitni pripomočki, npr. dihalski aparat, zaščitna obutev s zaščito proti dresenju, naglavno pokrivalo ali zaščita za sluh, ki jih uporabljate v skladu s pogoji dela, znižujejo možnost poškodb.
 c) Izogibajte se nenamernemu vklopljanju naprave. Naprave, ki je priključena na električno omrežje, ne prenašajte s prstom na stikalo ali na zaganjajcu. Pred priklopom na električno omrežje se prepričajte, da sta stikalo ali zaganjajcu v položaju "izključeno". Prenašanje naprave s prstom na stikalo ali vklopljanje vtičnika v vtičnico z vključenim stikalom lahko povzroči resne poškodbe.

- d) Pred vklopom naprave odstranite vse pripomočke na vrtljivih delih naprave. Pripomočki, ki ostanejo pritrjeni na vrtljivi deli električne naprave, lahko povzročijo telesne poškodbe.
 e) Ohranjajte stabilno držo in ravnotežje. Delajte samo tam, do koder lahko varno sežete. Nikoli ne preценjujte lastnih zmognosti. Električne naprave ne uporabljajte, če ste utrujeni.

- f) Obledite se delu primerno. Uporabljajte delovno obleko. Ne nosite oblačil za prosti čas ali naklona. Bodite pozorni na to, da vaši lasje, obleka, rokavica ali

- drug del vašega telesa ne pride preblizu vrtljivih ali vročih delov el. naprave.
 g) Priključite sistem na sesanje prahu. Če ima naprava možnost priključitve na sistem za lovljenje ali sesanje prahu, ga redno uporabljajte. Uporaba teh sistemov lahko omeji nevarnosti, ki jih lahko povzroči prah.

- h) Obdelovavec čvrsto pričvrstite. Za pričvrstitev kosa, ki ga boste obdelovali, uporabite mizarsko spono ali pričež.

- i) Električne naprave ne uporabljajte, če ste pod vplivom alkohola, drog, zdravil ali drugih psihotropnih snovi.

- j) Ta naprava ni namenjena v uporabo osebam (vključno z otroki) z znižanimi fizičnimi, čutilnimi ali mentalnimi sposobnostmi ali s pomanjkanjem izkušnje in znanja, razen če so pod nadzorom ali če so dobile navodila glede na uporabo naprave od osebe, ki je odgovorna za njihovo varnost. Otroci morajo biti pod nadzorom, da se ne prepičate, da se ne igrajo z napravo.

4. Uporaba električnega orodja in vzdrževanje

- a) V primeru kakršnihkoli težav pri delu, pred vsakim čiščenjem ali vzdrževanjem, pri vsakem preniku ali po končanem delu el. napravo vedno izklopite iz el. omrežja! Nikoli ne delajte z el. napravo, če je na kakršenkoli način poškodovana.

- b) V primeru, da naprava začne oddajati neobičajen zvok ali vonj, takoj prenehajte z delom.

- c) El. naprave ne preobremenjujte. Električna naprava bo delovala bolj in bolj varno, če jo boste uporabljali na obratih, za kakršne je bila predvidena. Uporabljajte brezhibno napravo, ki je namenjeno dani dejavnosti. Brezhibna naprava bo opravljala delo, za kakršno je bila sestavljena, bolje in bolj varno.

- d) Ne uporabljajte električne naprave, ki je ni mogoče varno vklopiti in izklopiti z nadzornim stikalom. Uporaba takšne naprave je nevarna. Stikalo v okvari mora popraviti pooblaščen servisier.

- e) Napravo izklopite iz vira električne energije preden začnete s prilagajanjem, zamenjavo dodatnih delov ali z vzdrževanjem. To opozorilo omejuje nevarnost naključnega vklopa.

- f) Električno napravo, ki je ni uporabljate, očistite in shranite tako, da ne bo na doseg otrok in oseb, ki jim dostop ni dovoljen. Električna naprava v rokah neizkušenih uporabnikov je lahko nevarna. Električno napravo shranjujte na suhem in varnem mestu.

- g) Električno napravo vzdržujte v dobrem stanju. Redno pregledujte prilagoditev premičnih delov in njihovo premičnost. Preverjajte, če ni morda prišlo do poškodbe zaščitnih pokrovov ali drugih delov, ki bi lahko ogrozili varno delovanje električne naprave. Če je naprava poškodovana, jo pred naslednjo uporabo oddajte v popravilo. Slabo vzdrževane električne naprave povzročijo veliko poškodb.

- h) Rezalne dele vzdržujte ostre in čiste. Pravilno vzdrževane in naostreni deli olajajo delo, omejujejo nevarnost poškodb, delo z njimi pa je lažje kontrolirati. Uporaba pripomočkov, ki niso navedeni v navodilih za uporabo, lahko poškodujejo napravo ali povzročijo telesne poškodbe.

- i) Električno napravo, pripomočke, delovne stroje, itd. uporabljajte v skladu s temi navodili in na način, ki je predpisan za konkretno električno napravo, in sicer glede na dane delovne pogoje in vrsto izvajanega dela. Uporaba naprave za namene, ki ne odgovarjajo namenu naprave, lahko privede do nevarnih situacij.

5. Uporaba baterije

- a) Pred vstavljanjem baterije se prepričajte, da je stikalo za izklop v položaju "0 - izklopljeno".

- Vstavljanje baterije v napravo v delovanju lahko povzroči nevarne situacije.
 b) Za polnjenje baterije uporabljajte izključno polnilnik, ki jih je predpisal proizvajalec. Uporaba polnilnika za drugi tip baterije lahko baterijo poškoduje in zanehti požar.

- c) Uporabljajte izključno baterije, ki so namenjene določeni napravi. Uporaba drugih baterij lahko povzroči poškodbe ali zanehti požar.

- d) Če baterija ni v uporabi, jo shranite ločeno od kovinskih predmetov kot so npr. spona, ključki, vijaki in drugi drobni kovinski predmeti, ki bi lahko povzročili prehod enega kontakta baterije z drugim. Kratek stik v bateriji lahko povzroči telesne poškodbe, opekline ali zanehti požar.

- e) Z baterijo ravnajte varčno. V nasprotjem primeru lahko iz baterije izteče kemična snov. Izogibajte se kontaktu s to snovjo, če pa kljub temu pride do kontakta, si poškodovano mesto dobro operite pod tekočo vodo. Če pride kemična snov v oči, takoj poiščite zdravniško pomoč. Kemična snov iz baterije lahko povzroči resne poškodbe.

6. Servis

- a) Delov naprave ne menjajte, popravil ne izvajajte sami, niti na kakršenkoli način ne posegajte v napravo. Popravilo naprave zaupajte pooblaščenim osebam.

- b) Popravilo ali sprememba izdelka brez pooblastila našega podjetja ni dovoljeno (lahko povzroči telesno poškodbo ali materialno škodo uporabniku).

- c) Električno napravo vedno predajte v popravilo na pooblaščen servis. Uporabljajte izključno originalne ali priporočene nadomestne dele. S tem zagotovite varnost tako sebi kot tudi vaši napravi.

DODATNA VARNOSTNA NAVODILA

Prosimo, da pred uporabo ta varnostna navodila preberete in jih shranite

! – Ta simbol opozarja na nevarnost poškodbe uporabnika ali orodja.

! Neupoštevanje teh navodil lahko povzroči poškodbe. ! Akumulatorski vrtni stroj / izvijač (v nadaljevanju le akumulatorski vrtni stroj) ustreza veljavnim tehničnim predpisom in normativom.

! Orodja, dodatkov ali polnilca ne uporabljajte za druge namene.

! Pred vrtnjem ali privijanjem v zid z detektorjem kovin preverite, če se na mestih, kjer želite vrtati, nahajajo skrite električne napeljave, cevi plinovoda ali dovodova.

Varnostna navodila za akumulator in polnilec
Pred prvo uporabo akumulatorja in polnilca, pozorno preberite ta navodila.

! 1. Priprčajte se, da je električni tok v el. omrežju, enak vrednostim, ki so navedene na polnilcu akumulatorja.

! 2. Akumulatorja ne polnite na mestih, ki so v stiku z vlagom, dežjem ali brizgajočo vodo.

! 3. Ne polnite akumulatorja če je temperatura pod 10 °C ali nad 40 °C. Polnjenje akumulatorja pri ekstremnih temperaturah lahko skrajša njegovo življenjsko dobo.

! 4. S poškodovanim akumulatorjem, ki ga ni več mogoče napolniti, je potrebno ravnati kot z nevarnim odpadkom. Izrabljenih baterij ne odlagajte z gospodinjstskimi odpadki, v ogenj ali vodo.

! 5. Uporabljajte le akumulator in polnilec, ki ju je za uporabo odobril proizvajalec

! 6. Polnilec vzdržujte čist, brez praha in nečistoč.

! 7. Pred popravilom orodja vedno odstranite akumulator.

! 8. Za preprečitev kratkega stika prekrijte kontakte baterije..

! 9. Izognite se nevarnosti eksplozije!

! 10. Med polnjenjem akumulatorja ne kadite! Iz poškodovanih akumulatorjev lahko uhaja eksplozivni plin vodik, ki se zaradi odprtega ognja ali iskre lahko vname. Ne kadite v prostoru, kjer akumulator shranjujete.

! 11. V primeru požara pogasite ogenj s pomočjo zemlje ali peska.

! 12. Baterija in polnilec se med polnjenjem nekoliko segrejeta.

! Kemijska nevarnost

Akumulatorja ne odpirajte. Akumulator varujte pred udarci. Če pride do uhajanja elektrolita iz baterije, preprečite stik s kožo. Če vendarle pride do stika elektrolita s kožo, prizadeto mesto takoj izperite z vodo. V primeru, da bi elektrolit prišel v kontakt z očmi, takoj poiščite zdravniško pomoč.

- Uporabljajte zaščitno opremo proti hrupu, prahu in vibracijam !!!

TA VARNOSTNA NAVODILA SHRANITE!!!!

OPIS

Ta akumulatorski vrtni stroj / izvijač je namenjen

za vrtnje lukenj v les, kovino, zidove ter za vijačenje. Orodja, dodatkov ali napajalnika ne uporabljajte v druge namene! Vsakršna uporaba v druge namene je izrecno prepovedana!

1. Vpenjalna glava
2. Regulacija navora
3. Stikalo (sprožilec)
4. Preklopnik smeri vrtnja
5. Akumulator
6. Tipka za odklop akumulatorja
7. Napajalnik
8. Vijačni nastavki
9. LED razsvetljava/ signalizacija

PIKTOGRAMI

Piktogrami navedeni na embalaži izdelka:

- a) Napajanje
- b) Hitrost brez obremenitve
- c) Vpenjalna glava

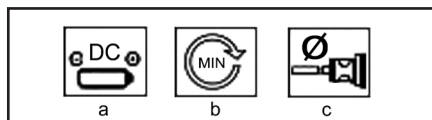

UPORABA IN DELOVANJE

Orodje ASIST je namenjeno izključno za domačo ali hobi uporabo.

Proizvajalec in uvoznik ne priporočata uporabe tega orodja v ekstremnih pogojih ter pri visoki obremenitvi. Kakršnekoli dodatne zahteve so predmet dogovora med proizvajalcem in kupcem.

Polnjenje (B)

Polnilec v tem pakiranju je zasnovan posebej za ta akumulatorski vijačnik. Ne uporabljajte ga za druge naprave. Akumulatorja ne polnite pri temperaturah nižjih od 4 °C.

Ob dolgotrajni uporabi ali v toplem okolju se lahko zgodi, da se vstavljen akumulator preveč segreje. Pred nadaljnjo uporabo pustite, da se akumulator / akumulatorski izvijač ohladi.

Orodje je opremljeno z Litij-ionsko baterijo.

Tovrstni tip baterije nima spominskega efekta, to pomeni da se lahko baterija brez izgube zmogljivosti in ne glede na stanje napoljenosti polni kadarkoli (pred ali po uporabi).

Ima izredno nizko samopraznjenje, tako da je pripravljena na uporabo tudi po daljšem obdobju skladiščenja. Je lahka in ima dolgo življenjsko dobo.

Končni del napajalnega kabla priključite v vtičnico za napajalnik (2) kakor na sliki B, vtikač pa vključite v električno vtičnico*.



OPOZORILO! Ne presegajte največjega dovoljenega časa polnjenja 3 – 5 ur!

Ko končate s polnjenjem, izvlecite vtičak iz električne vtičnice, nato izvlecite kabel za polnjenje iz vtičnice za napajalnik. Akumulatorski izvijač je sedaj pripravljen za uporabo.

Opozorilo: Med polnjenjem akumulatorja izvijača ne uporabljajte!

Delovanje

Na vpenjalno glavo lahko namestite vse standardne svedre in vijačne nastavke do premera 10 mm. Naprava je opremljena z hitro-vpenjalno glavo, ki omogoča hitro menjavo pripomočkov.

Vstavljanje orodja v vpenjalno glavo (C)

! Pred vsakršno spremembo nastavite preklopnik za smer vrtenja (4) v sredinski varnostni položaj (A2). Držite zadnji del vpenjalne glave in obračajte sprednji del v nasprotni smeri urinega kazalca. Na vpenjalno glavo namestite sveder ali nastavek za vijačenje. Sprednji del obračajte v smeri urinega kazalca, da bi vpenjalno glavo trdno privili. Sveder ali vijačni nastavek sprostite v obratni smeri.

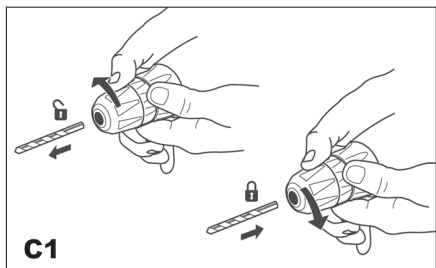

Elektronska regulacija vrtljajev

Elektronska regulacija vrtljajev omogoča prilagoditev vrtljajev delu, katerega opravljate.

Primer: Lahki pritisk na sprožilac = nizki vrtljaji, za sprostitvev tesno privitih vijakov. Popolnoma stisnjen sprožilac = visoki vrtljaji za vrtnanje.

Opozorilo: Ko boste vrtali ali vijačili, ne dovolite, da motor izgublja hitrost pod obremenitvijo!

Sprememba smeri vrtenja

Smer vrtenja lahko spremenite s pomočjo drsnega stikala nad sprožilcem (4).

Pomembna opomba: Smer vrtenja spreminjajte le

takrat, ko je motor v mirovanju!

V levo = premaknite stikalo v položaj, ki je na sliki označen z A1.

Varnostni položaj = premaknite v sredinski položaj; v tem položaju drsnega stikala, orodja ni možno zagnati, npr. ko menjate sveder ali vijačne nastavke – na sliki označeno z oznako A2.

V desno = premaknite stikalo v položaj, ki je na sliki označen z A3.

Prilagoditev navora (G)

Akumulatorski vrtalni stroj ima možnost prilagoditve navora v 18+1 korakih, kar preprečuje poškodbo glav vijaka ali svedra. Z navijanjem regulacijskega segmenta na vašem vrtalnem stroju, lahko nastavite potreben korak od 1 (vijaki z enostavnim vrtenjem) do 18+1 (vijaki s težkim vrtenjem ali zahtevno vrtnje).

- Vedno izberite primeren navor za delo, ki ga boste opravljali.

- Nastavitev z znakom svedra se uporablja za vrtnje

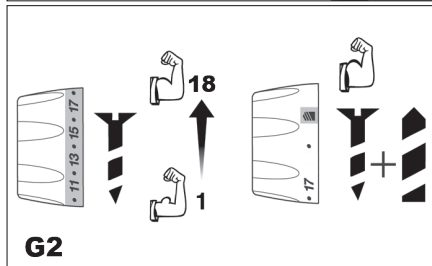

Vklop in izklop (D)

Vrtalni stroj prižgete s stiskom stikala (3) in ga držite stisnjene.

Vrtalni stroj izklopite s sprostitvijo stikala (3).

Stikalo je opremljeno s funkcijo zavore, ki ustavi vrtnje vpenjalne glave, ko stikalo sprostite.



Nasveti za delo

Za vrtnanje odprtine velikega premera, je včasih bolje začeti z manjšim svedrom in odprtino nato dokončati s svedrom zahtevane velikosti. S tem boste preprečili preobremenitev orodja.

V kolikor se sveder zatika, napravu takoj izključite, da preprečite trajno poškodbo naprave. Poizkusite popustiti vpenjalno glavo, da bi odstranili sveder.

Sveder držite vzporedno z odprtino. V kolikor se kot med vrtnanjem spremeni, to lahko povzroči zlom svedra, blokiranje odprtine in morebitne poškodbe.

Pri vrtnanju v opeko ali beton, je potrebno uporabljati zidarske svedre in vrtnalnik s funkcijo udara.

Vijačenje samoreznih vijakov

Priporočamo, da najprej izvrtate vodilno odprtino, ki je nekoliko daljša in manjša, kot je premer vijaka, ki ga boste namestili v odprtino. Odprtina bo služila kot vodilo za vijak in olajšala zategovanje vijaka. Če so vijaki nameščeni blizu roba materiala lahko vodilna odprtina preprečuje cepljenja lesa.

Uporabite primeren ugreznjen sveder, ki ustreza glavi vijaka, da ne štrli nad površino.

V kolikor vam ne uspe priviti vijaka, ga izvlecite in poizkusite izvrtati nekoliko večjo odprtino, vendar ne pozabite, da vam mora ostati dovolj materiala za pritrditev vijaka! V kolikor želite ponovno priviti vijak, ga vložite v odprtino in prvih nekaj zavojev naredite z roko. V kolikor vijak še vedno ne sede v odprtino (npr. v primeru zelo trdega lesa) poizkusite z lubrikantom (npr. tekočim milom). Vijak vzdržujte pod zadostnim pritiskom, da preprečite zdrs nastavka izvijača z njegove glave. Glavo vijaka bi lahko poškodovali in s tem otežili privijanje ali kasnejše odstranjevanje vijaka.

Pomoč pri reševanju težav

1. Stikala za vklop/izklop ni mogoče pritisniti:

Stikalo se ne da pritisniti, če je preklopnik smeri vrtenja v zaklenjenem položaju. Premaknite ga v položaj „naprej“ ali „nazaj“ in poizkusite znova.

2. Stikalo je stisnjeno, akumulatorski vrtnali stroj pa ne deluje:

Da bi akumulatorski vrtnali stroj deloval, mora biti baterija zadostno napolnjena. V kolikor akumulatorskega vrtnalnega stroja daljši čas ne uporabljate, se baterija prazni. Poizkusite napolniti baterijo. Prepričajte se, da je baterija pravilno vložena v napajalnik. Med polnjenjem je običajno, da se adapter segreje.

3. Baterija izteka:

Pri skrajnih temperaturah ali obremenitvah se lahko pojavijo manjše iztekanje. V kolikor se dotaknete tekočine, jo iz kože ali oblačila sperite z milom in vodo.

4. Baterija se ne polni in lučka ne sveti:

V kolikor se baterija ne polni, preverite, ali je pravilno vložena v napajalnik in se prepričajte, ali lučka sveti. V kolikor ne sveti, preverite, če je vtičnik napajalnika pravilno vstavljen v vtičnico. Preverite še varovalko vtičnice.

5. Telo vrtnalnega stroja se pri daljši uporabi segreje:

Ob normalni obremenitvi se telo, stikalo in baterija segrejejo, saj med vrtnanjem porabljen energija proizvaja toploto. To je normalno. Vrtnali stroj naj se nekaj časa ohlaja.

6. Med uporabo se baterija segreje:

Energija, ki se črpa iz baterije, proizvaja toploto. To ba-

terije ne poškoduje, saj je toplota pri črpanju energije običajna. V kolikor želite baterijo shladiti, vrtnali stroj pred nadaljevanjem dela za nekaj minut ugasnite.

7. Med polnjenjem se baterija segreje:

To je normalno. Vzrok je v kemijski reakciji, ki med polnjenjem poteka znotraj baterije.

8. Med polnjenjem se napajalnik segreje:

To je normalno. Vzrok je v spremembi napetosti iz 230 V na 7.2V.

ČIŠČENJE IN VZDRŽEVANJE

! Pred čiščenjem in vzdrževanjem iz naprave vedno odstranite akumulator.

Naprava ne potrebuje nobenega dodatnega mazanja ali vzdrževanja, prav tako ne vsebuje nobenih delov, ki bi jih lahko popravili sami. Za čiščenje naprave nikoli ne uporabljajte vode ali kemičnih čistil. Obrišite jo s suho tkanino. Vzdržujte čiste okvirje ventilatorja motorja. Nikoli ne smete nobenega dela naprave čistiti s trdim, ostrim ali grobim predmetom.

Shranjevanje ob dolgotrajnejši neuporabi

Naprave ne shranjujte na mestu, kjer je temperatura visoka. Če je le mogoče napravo shranjujte na mestu s stalno temperaturo in vlago.

TEHNIČNI PODATKI

Delovna napetost	7.2V DC
Št. vrtijajev – prosti tek	0-300 min-1
Vpenjalna glava	10 mm
Akumulator	7.2V/1300 mAh
Polnilna enota	Prim. 230 V~50 Hz
Sek.	7.2V, 400mA
Teža	3,75 kg

Raven zvočnega tlaka merjenega po EN 60745:

LpA (zvočni tlak)	57 dB (A) KpA=3
LWA (glasnost)	68 dB (A) KwA=3

Poskrbite za ustrezno zaščito sluha!

Uporabljajte zaščito sluha, vedno ko zvočni tlak presega raven 80 dB (A).

Tehtana dejanska vrednost pospeška, glede na EN 60745:

1,63 m/s² K=1,5

Opozorilo: Vrednost vibracij med uporabo električne ročne naprave se lahko razlikuje od deklarirane vrednosti glede na način, na katerega se naprava uporablja ter glede na naslednje okoliščine: način uporabe el. naprave in vrsto dletanega ali vrtnalnega materiala, stanje naprave in način vzdrževanja, pravilnost izbire uporabljane dodatne uporabe ter zagotovitev njene ostrine in dobrega stanja, moč prijema ročaja, uporaba protivibracijskih naprav, primernost uporabe el. naprave za namen, za katerega je bila načrtovana ter upoštevanje delovnih postopkov v skladu z zahtevami proizvajalca. V primeru, da naprava ni uporabljena pravilno, lahko pripelje do sindroma tresočče roke ali ramena.

Opozorilo: Za podrobnosti je potrebno vzeti v obzir

raven pojavljanja vibracij v konkretnih pogojih uporabe v vseh delovnih režimih, kot je na primer čas, ko je ročno orodje poleg časa delovanja tudi izključeno in ko je v prostem teku in takrat ne opravlja dela. To lahko občutno zniža raven izpostavljanja tekom celotnega delovnega cikla. Zmanjšajte tveganje vpliva tresljajev in uporabljajte, uporabljajte ostra dleta, svedre in nože. Napravo vzdržujte v skladu s temi navodili ter zagotovite, da bo naprava temeljito mazana. Pri redni uporabi naprave investirajte v antivibracijske naprave. Naprave ne uporabljajte pri temperaturi, nižji od 10°C. Svoje delo načrtujte tako, da boste delo z el. napravo, ki proizvaja visoko tresenje, razdelili na več dni. Pridržujemo si pravico do sprememb.

VAROVANJE OKOLJA RAVNANJE Z ODPADKI



Zaradi varovanja okolja je elektronsko orodje, dodatno opremo in embalažo potrebno reciklirati.

Elektronskega orodjane odlagajte skupaj z gospodinjstviškimi odpadki!

Skladno z evropsko uredbo WEEE (2012/19/EU) o starih električnih in elektronskih napravah in v skladu z njeno uporabo v nacionalni zakonodaji, mora biti elektronsko orodje, ki ni več v uporabi, vrnjeno na kraj nakupa ali na zbirno mesto, kije namenjeno za zbiranje in uničevanje elektronskih naprav. Na ta način se elektronske naprave zbirajo, razstavijo in reciklirajo na okolju prijazen način.

GARANCIJA

V priloženem materialu boste našli specifikacijo garancijskih pogojev.

Datum izdelave

Datum izdelave je del proizvodne številke, ki je navedena na nalepki izdelka. Proizvodna številka ima zapis oblike AAAA-CCCC-DD-HHHHH – kjer je CCCC leto izdelave, DD pa mesec izdelave.

EU - IZJAVA O SKLADNOSTI

Mi, dobavitelj

(skladno z Zakonom št. 22/1997, § 2, odst. e)
WETRA-XT, ČR s.r.o., Náchodská 1623, Praha 9, ČR
ID za DDV 25632833
Izjavljamo, da je izdelek

Tip:	AE2V72L
Naziv::	AKUMULATORSKI VRTALNI STROJ/ IZVIJAČ
Tehnični podatki	Delovna napetost 7.2V Št. vrtljajev – prosti tek 0-300 min ⁻¹ Vpenjalna glava 10 mm

skladen z vsemi ustreznimi določbami naslednjih predpisov Evropske unije:

EC Machinery Directive (MD)	2006/42/EC
EC Low Voltage Directive (LVD)	2006/95/EC
EC Electromagnetic Compatibility Directive (EMC)	2004/108/EC

Lastnosti in tehnične specifikacije izdelka so v skladu z normativi EU:

EN 60745-1
EN 60745-2-1
EN 60745-2-2
EN 61000-3-2
EN 61000-3-3
EN 55014-1
EN 55014-2
EN 50366
EN 60335-1
EN 60335-2-29
EN 60825-1

Izdelek izpolnjuje zahteve iz uredbe RoHS (2011/65/EC).

Oseba, odgovorna za sestavljanje tehnične dokumentacije:

Alexandr Herda, general manager
WETRA-XT, ČR s.r.o.
Náchodská 1623, Praha 9, ČR

Datum: 2015-02-01



Alexandr Herda, general manager



Praha, 2015-02-01

Original IZJAVA O SKLADNOSTI

PL

AE2V72L - AKU WIERTARKO- WKRĘTARKA 7.2V

OGÓLNA INSTRUKCJA BEZPIECZEŃSTWA

Przechowaj wszelkie ostrzeżenia oraz instrukcje, w celu wykorzystania w przyszłości.

Z niniejszą instrukcją bezpieczeństwa należy się szczegółowo zapoznać, zapamiętać ją oraz zachować

OSTRZEŻENIE: w związku z ochroną przed porażeniem prądem elektrycznym, zranieniem osób oraz niebezpieczeństwem powstania pożaru należy przy eksploatacji maszyn elektrycznych oraz elektrycznych narzędzi respektować i przestrzegać następujących zasad bezpieczeństwa. Pod pojęciem „narzędzia elektrycznych” rozumie się we wszystkich poniższych wytycznych narzędzia zasilane z sieci (kablem zasilającym), oraz narzędzia zasilane bateriami - akumulatorami (bez kabla zasilającego).

1. Środowisko pracy
a) Urzymuj miejsce pracy w czystości oraz dbaj o dobre oświetlenie. Bałagan i niedoświetlenie miejsca na stanowisku pracy bywają przyczyną urazów. Upzątnij narzędzia, których właśnie nie używasz.
b) Nie używaj elektrycznych narzędzi w środowisku zagrożonym powstawaniem pożaru lub wybuchem, to znaczy w miejscach, gdzie występują łatwopalne ciecze, gazy lub pył. Na komutatorze narzędzia elektrycznego powstaje iskierzenie, które może być przyczyną zapalenia pyłu lub oparów.

c) Przy eksploatacji narzędzi elektrycznych należy ograniczyć dostęp do obszaru pracy osobom nieopowiadającym, zwłaszcza dzieciom! Jeżeli stracisz koncentrację, możesz stracić kontrolę nad przeprowadzoną czynnością. W żadnym przypadku nie zostawiaj narzędzia elektrycznego bez nadzoru. Podejmij wszelkie kroki, aby uniemożliwić dostęp do urządzenia zwierzętom.

2. Bezpieczeństwo elektryczne

a) Wtyczka kabla zasilającego narzędzia elektrycznego musi odpowiadać gniazdku sieciowemu. Nigdy w żaden sposób nie modyfikuj wtyczki. W przypadku narzędzi, które mają na wtyczce kabla zasilającego boląc zabezpieczający, nie używaj rozgłaszaczy ani innych adapterów. Nieuszkodzone wtyczki i odpowiednie gniazdzka ograniczą niebezpieczeństwo porażenia prądem elektrycznym. Uszkodzone lub poplątane kable zasilające zwiększają ryzyko niebezpieczeństwa porażenia prądem elektrycznym. Jeżeli kabel sieciowy jest uszkodzony, konieczne jest zastąpienie go nowym kablem sieciowym, który można pozyskać w autoryzowanym punkcie serwisowym lub u dostawcy.
b) Wystrzegaj się kontaktu ciała z uzienionymi przedmiotami, jak np. rury, grzejniki centralnego ogrzewania, kuchenki gazowe czy chłodziarki. Niebezpieczeństwo porażenia prądem elektrycznym jest większe, jeżeli twoje ciało ma kontakt z ziemią.

c) Nie narażaj narzędzia elektrycznego na deszcz, wilgoc lub zmoczenie. Nigdy nie dotykaj narzędzia elektrycznego mokrymi rękoma. Nigdy nie mój narzędzia elektrycznego pod bieżącą wodą ani nie zanurzaj go w wodzie.

d) Nie używaj kabla zasilającego do innego celu niż jest przeznaczony. Nigdy nie noś i nie ciągnij narzędzia elektrycznego za kabel zasilający. Nie wyciągaj wtyczki z gniazdka poprzez ciągnięcie za kabel. Nie dopuść do mechanicznego uszkodzenia kabli elektrycznych ostrymi lub gorącymi przedmiotami.

e) Narzędzie elektryczne zostało wyprodukowane wyłącznie do zasilania zmiennym prądem elektrycznym.

Zawsze kontroluj, czy napięcie elektryczne odpowiada informacjom zamieszczonym na tabliczce znamionowej narzędzia.

f) Nigdy nie pracuj z narzędziami, które ma uszkodzony kabel elektryczny lub wtyczkę, lub spado na ziemię i jest w jakikolwiek sposób uszkodzone.

g) W przypadku użycia kabla przedłużającego, zawsze sprawdzaj, czy jego parametry techniczne odpowiadają danym zamieszczonym na tabliczce znamionowej narzędzia. Jeżeli narzędzie jest używane na zewnątrz, używaj kabla przedłużającego odpowiedniego do użytkowania na zewnątrz. Przy użyciu kabli przedłużających konieczne jest ich rozwinięcie, aby nie dochodziło do przegrzania kabla.

h) Jeżeli elektryczne narzędzie jest używane w wilgotnych pomieszczeniach lub na zewnątrz, jego użytkowanie jest dozwolone tylko wtedy, jeżeli jest podłączone do obwodu elektrycznego z wyłącznikiem różnicowoprądowym ≤ 30 mA. Wykorzystanie elektrycznego obwodu z wyłącznikiem RCD/ obniża ryzyko porażenia prądem elektrycznym.

i) Ręczne narzędzie elektryczne trzymaj wyłącznie za zaizolowane obszary przeznaczone do chwytu, ponieważ w trakcie eksploatacji może dojść do kontaktu osprzętu tnącego czy wierzącego z ukrytym przewodem lub ze sznurkiem zasilającym narzędzia.

3. Bezpieczeństwo osób

a) Przy używaniu narzędzia elektrycznego bądź uważaj i ostrożnie, poświęcaj maksymalną uwagę czystości, którą wykonujesz. Skup się na pracy. Nie pracuj z narzędziem elektrycznym, jeżeli jesteś zmęczony lub jesteś pod wpływem narkotyków, alkoholu lub leków. Również chwilowa nieuwaga przy używaniu narzędzia elektrycznego może prowadzić do poważnego urazu. Osób. Przy pracy z narzędziem elektrycznym nie jedz, nie pij i nie pal.

b) Używaj środków ochronnych. Zawsze używaj środków chroniących wzrok, którą używaj środków ochronnych odpowiadających rodzajowi pracy, którą wykonujesz. Środki ochronne, jak na przykład respirator, antypoślizgowe obuwie ochronne, nakrycie głowy lub ochrona słuchu używane w zgodzie z warunkami pracy, obniżają ryzyko zranienia osób.

c) Wystrzegaj się nieumyślnego załączenia narzędzia. Nie przenoś narzędzia, które jest podłączone do sieci elektrycznej z palcem na włączniku lub spуще. Przed przyłączeniem do napięcia elektrycznego, upewnij się że włącznik lub spust są w pozycji „wyłączony”. Przenoszenie narzędzia z palcem na włączniku lub wkładanie wtyczki narzędzia do gniazdzka z załączonym włącznikiem może być przyczyną poważnych urazów.

d) Przed włączeniem narzędzia usuwaj wszelkie klucze i przyrządy ustawiające. Klucz lub przyrząd nastawiający, który zostanie przymocowany do obracającej się części może być przyczyną zranienia osób.

e) Zawsze utrzymuj stabilną postawę i równowagę. Pracuj tylko tam, gdzie masz bezpiecznie stopnie. Nigdy nie przeceniaj własnych sił. Nie używaj narzędzi elektrycznych, jeżeli jesteś zmęczony.

f) Ubraj się w odpowiedni sposób. Używaj odzieży roboczej. Nie noś luźnych ubrań i biżuterii. Dbaj o to, aby twoje włosy, odzież, rękawice lub inne części twojego ciała nie znalazły się zbyt blisko obracających się lub rozgrzanych części narzędzia elektrycznego.

g) Podłącz urządzenie do odsysania pyłu. Jeżeli narzędzie posiada możliwość podłączenia urządzenia do wchwytywania lub odsysania pyłu, zapewnij aby doszło do jego odpowiedniego podłączenia i użytkowania. Wykorzystanie tych

urządzeń może ograniczyć niebezpieczeństwo powstające z powodu pyłu.
h) Stabilnie przymocuj obrabiany przedmiot. Użyj ściśku stolarskiego lub imadła w celu zamocowania części, która będzie obrabiana.

i) Nie używaj narzędzia elektrycznego, jeżeli jesteś pod wpływem alkoholu, narkotyków, leków lub innych środków odurzających lub uzależniających.

j) Opisywane urządzenie nie jest przeznaczone do użytku przez osoby o obniżonych możliwościach fizycznych, umysłowych, mentalnych (włącznie z dziećmi) lub przez osoby z niewystarczającym doświadczeniem i wiedzą, jeżeli nie znajdują się one pod nadzorem lub nie otrzymały wskazówek dot. użytkowania od osoby odpowiedzialnej za ich bezpieczeństwo.

Dzieci muszą znajdować się pod nadzorem, aby była pewność, że nie będą się urządzeniem.

4. Używanie narzędzia elektrycznego i jego konserwacja

a) W przypadku jakichkolwiek problemów przy pracy, przed każdym czyszczeniem lub konserwacją, przy każdym przesunięciu prądu po ukończeniu pracy, narzędzie elektryczne należy odłączyć od sieci elektrycznej. Nigdy nie pracuj z narzędziem elektrycznym, jeżeli jest ono w jakikolwiek sposób uszkodzone.

b) Jeżeli narzędzie zaczyna wydawać nietypalny dźwięk lub zapach, natychmiast zakończ pracę.

c) Nie przeciągaj narzędzia elektrycznego. Narzędzie elektryczne będzie pracować lepiej i bezpiecznie, jeżeli będziesz go używać jedynie przy obrotach, które są dla niego zalecane. Używaj odpowiedniego narzędzia, przeznaczonego dla danej czynności. Odpowiednie narzędzie będzie lepiej i bezpiecznie wykonywać pracę, dla której zostało skonstruowane.

d) Nie używaj narzędzia elektrycznego, którego nie da się bezpiecznie wyłączyć i wyłączyć włącznikiem sterowania. Używanie takiego narzędzia jest niebezpieczne. Wadliwe włączniki muszą być naprawione przez certyfikowany serwis.

e) Przed rozpoczęciem regulacji, wymiany osprzętu lub konserwacji odłącz narzędzie od źródła energii elektrycznej. Ten krok ograniczy niebezpieczeństwo przypadkowego uruchomienia.

f) Nieużywane narzędzie elektryczne wyyczyść i schowaj tak, by znajdowało się poza zasięgiem dzieci i osób nieopowiadających. Narzędzie elektryczne w rękach niedoświadczonych użytkowników może być niebezpieczne. Narzędzie elektryczne przechowuj w suchym i bezpiecznym miejscu.

g) Urzymuj narzędzie elektryczne w dobrym stanie. Systematycznie kontroluj wyregulowanie ruchomych części oraz ich ruch. Kontroluj, czy nie doszło do uszkodzeń obudowy ochronnej lub innych części, których uszkodzenia mogą zagrozić bezpiecznemu działaniu narzędzia elektrycznego. Jeżeli narzędzie jest uszkodzone, spraw, aby przed kolejnym użyciem zostało w pełni naprawione. Wiele urazów jest spowodowanych przez złą konserwację narzędzia elektrycznego.

h) Przyrządy tnące utrzymuj w czystości oraz dbaj o ich ostrość. Odpowiednie utrzymane i naostrzone narzędzia ułatwiają pracę, ograniczają niebezpieczeństwo zranienia, a pracę z nimi jest łatwiejsze. Użycie innego wyposażenia niż to, które zostało podane w instrukcji obsługi, może spowodować uszkodzenie narzędzia i być przyczyną zranienia.

i) Narzędzi elektrycznych, wyposażeniu, sprzętu roboczego itp. używaj w zgodzie z niniejszą instrukcją w sposób, który jest przypisany dla konkretnego narzędzia elektrycznego, dodatkowo z uwagą na dane warunki pracy oraz rodzaj wykonywanej pracy. Używanie narzędzia do innych celów, niż jest przeznaczone, może prowadzić do niebezpiecznych sytuacji.

5. Używanie narzędzia akumulatorowego

a) Przed włożeniem akumulatora, upewnij się, że włącznik znajduje się w pozycji „0 - wyłączony”.

Włożenie akumulatora do włączonego narzędzia może być przyczyną niebezpiecznych sytuacji.

b) Do ładowania akumulatorów stosuj jedynie ładowarki wskazane przez producenta.

Użycie ładowarki przeznaczonej dla innego typu akumulatora może spowodować jego uszkodzenie oraz pożar.

c) Używaj akumulatorów, które są przeznaczone jedynie dla danego narzędzia. Użycie innych akumulatorów może być przyczyną zranienia lub powstania pożaru.

Jeżeli akumulator nie jest używany, przechowuj go bez kontaktu z metalowymi przedmiotami, na przykład: zaciskami, kluczami, śrubami i innymi drobnymi metalowymi przedmiotami, które mogą spowodować kontakt jednego styku akumulatora z drugim. Zwarcie akumulatora może spowodować zranienie, poparzenia lub pożar.

f) Obchodź się ostrożnie z akumulatorami. Przy nieostrożnym obchodzeniu się może z akumulatora wyciec substancja chemiczna. Unikaj kontaktu z tą substancją, a jeżeli dojdzie do kontaktu z nią, dokładnie wymyj miejsce kontaktu pod bieżącą wodą. Jeżeli substancja chemiczna dostanie się do oczu, natychmiast kontaktuj się z lekarzem. Substancja chemiczna z akumulatora może spowodować poważne zranienia.

6. Serwis

a) Nie wymieniaj sam części narzędzia, nie przeprowadzaj samodzielnych napraw, ani w żaden inny sposób nie ingeruj w konstrukcję narzędzia. Naprawy narzędzia zlecaj wykwalifikowanym osobom.

b) Każda naprawa lub modyfikacja produktu przeprowadzona bez upoważnienia przez naszą firmę jest niedopuszczalna (może spowodować uraz lub szkodę użytkowników).

c) Narzędzie elektryczne zawsze oddawaj do naprawy do certyfikowanego punktu serwisowego. Używaj tylko oryginalnych lub polecanych części zamiennych. Zapewnij w ten sposób bezpieczeństwo sobie i twojemu narzędziu.

UZUPEŁNIAJĄCA INSTRUKCJA BEZPIECZEŃSTWA

Przed użyciem przeczytaj niniejszą instrukcję bezpieczeństwa oraz zachowaj ją.

! - Ten symbol oznacza niebezpieczeństwo wystąpienia urazu lub uszkodzenia urządzenia.

! Niestosowanie się do instrukcji zawartych w niniejszym podręczniku grozi wystąpieniem ryzyka urazu.

! Wiertarko-wkrętarka akumulatorowa (dalej tylko wiertarka akumulatorowa) odpowiada obowiązującym przepisom i normom technicznym.

! Nie używaj narzędzia, wyposażenia ani ładowarki do innych celów niż te, dla których są przeznaczone.

! Przed wywierceniem otworu lub wkręcaniem do ściany, w przypadku wątpliwości sprawdź przy pomocy wykrywacza metalu, czy w miejscach gdzie chcesz wiercić nie są poprowadzone kable elektryczne, rury gazowe lub wodne.

Instrukcje bezpieczeństwa dla akumulatora i ładowarki.

Przed pierwszym użyciem akumulatora i ładowarki uważnie przeczytaj instrukcję obsługi.

! 1. Upewnij się, że prąd elektryczny, który płynie w sieci elektrycznej jest zgodny z wartościami, które są zamieszczone na ładowarce akumulatora.

! 2. Nie pozwól, aby deszcz, wilgoć lub cieknąca woda dostały się do miejsca ładowania akumulatora.

! 3. Nie ładuj akumulatora, jeżeli temperatura wynosi mniej niż 10 °C lub więcej niż 40 °C. Ładowanie akumulatora w ekstremalnych temperaturach może obniżyć jego żywotność.

! 4. Z uszkodzonym akumulatorem, którego nie można już naładować, należy postępować jak z niebezpiecznym odpadem. Nie wyrzucaj akumulatora razem z bieżącymi odpadami domowymi oraz nie wrzucaj go do ognia ani wody.

! 5. Używaj jedynie akumulatora i ładowarki zatwierdzonych przez producenta do użycia w danych urządzeniach.

! 6. Utrzymuj ładowarkę w czystości, bez pyłu i zanieczyszczeń.

! 7. Przed naprawą narzędzia zawsze wyjmij akumulator.

! 8. Zakryj styki akumulatora, aby zapobiec zwarciu.

! 9. Zapobiegaj niebezpieczeństwu i wybuchowi!

! 10. Nie pal tytoniu w trakcie ładowania akumulatora lub w miejscu jego przechowywania. Z uszkodzonych akumulatorów może wydzielać się gaz wybuchowy - wodor, który może zapalić się od otwartego ognia lub iskry.

! 11. W przypadku pożaru staraj się ugasić ogień przy pomocy ziemi lub piasku.

! 12. Baterie i ładowarka w trakcie ładowania umiarkowanie się nagrzewają.

! Niebezpieczeństwo chemiczne.

Nie nagrzewaj opakowania akumulatora. Chroń akumulator przed uderzeniami. Jeżeli dojdzie do wycieku elektrolitu z akumulatora, konieczne jest niedopuszczenie do kontaktu substancji ze skórą. Jeżeli jednak dojdzie do kontaktu elektrolitu ze skórą, natychmiast opłucz to miejsce wodą. Jeśli elektrolit dostanie się do

oczu, natychmiast skontaktuj się z lekarzem.

- Używaj środków ochronnych przeciwko hałasowi, pyłowi oraz wibracjom!!! ZACHOWAJ NINIEJSZĄ INSTRUKCJĘ BEZPIECZEŃSTWA!!!

OPIS

Wiertarko-wkrętarka akumulatorowa jest przeznaczona do tworzenia otworów w drewnie, metalach, ścianach oraz do wkręcania śrub. Nie używaj narzędzia, wyposażenia ani ładowarki do innych celów niż te, dla których są przeznaczone. Wszystkie pozostałe sposoby wykorzystania są absolutnie zakazane.

1. Uchwyt
2. Regulacja momentu obrotowego
3. Włącznik (spust)
4. Przełącznik kierunku obrotów
5. Akumulator /Li-ion/
6. Przycisk zwolnienie akumulatora
7. Urządzenie ładujące
8. Nasadka do wkręcania śrub
9. Oświetlenie LED/ sygnalizacja

PIKTOGRAMY

Piktogramy zamieszczone na opakowaniu produktu:

- a) Zasilanie
- b) Obroty bez obciążenia
- c) Uchwyt

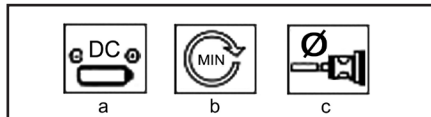

UŻYCIE I EKSPLOATACJA

Narzędzie ASIST jest przeznaczony jedynie do użycia domowego lub hobbystycznego.

Producent i dostawca nie zalecają używania tego narzędzia w trudnych warunkach oraz przy wysokim obciążeniu.

Jakiegolwiek dodatkowe możliwości zastosowania muszą być przedmiotem porozumienia pomiędzy producentem a odbiorcą.

Ładowanie (B)

W tym pakiecie ładowarka jest przeznaczona specjalnie dla danej wkrętarki akumulatorowej. Nie próbuj używać jej w innym urządzeniu.

Nie ładuj baterii przy temperaturach niższych niż 4°C. W ciepłym otoczeniu lub po długotrwałym użyciu może dojść do sytuacji, kiedy wbudowana bateria zbyt szybko się rozgrzeje. Przed ponownym ładowaniem pozwól baterii / wkrętarce ochłodzić się.

Narzędzie jest wyposażone w baterię litowo-jonową. Ten rodzaj baterii nie ma żadnego efektu pamięci, tzn., że bez względu na stan naładowania baterii można ją ładować kiedykolwiek, przed lub po użyciu, bez utraty pojemności.

Posiada ekstremalnie niski poziom samorozładowania, dlatego jest przygotowana do użycia również po

dłuższym okresie przechowywania. Jest lekka i ma długą żywotność.

Podłącz końcówkę ładowarki do gniazda - patrz obrazek B i włóż wtyczkę ładowarki do gniazda elektrycznego*.



UWAGA! Nie przekraczaj maksymalnego czasu ładowania 3-5 godzin!

Sprawdź status ładowania wkrętarki.

Gdy akumulator jest ładowany po raz pierwszy lub po dłuższym przechowywaniu, otrzymuje około 60% jego pojemności. Jednak po kilku cyklach ładowania i rozładowania baterii osiąga w 100% jego pojemności.

Po zakończeniu ładowania odłącz zasilacz od gniazda sieciowego, a następnie wyjąć wtyczkę ładowarki z gniazda ładowania. Wkrętarka akumulatorowa jest gotowy do użycia.

UWAGA!

Podczas ładowania baterii, nie należy używać wiertarki.

Wkładanie przyrządów do uchwytu (C)

! Przed jakąkolwiek zmianą ustaw przełącznik zmiany obrotów (4) do bezpiecznej pozycji środkowej (A2). Trzymaj tylną część uchwytu i obracaj przednią część w kierunku przeciwnym do ruchu wskazówek zegara - tak, aby został zwolniony. Do uchwytu wsuń wiertło lub nasadkę do wkręcania śrub.

Przednią część obracaj w kierunku zgodnym z ruchem wskazówek zegara tak, aby uchwyt został dobrze zamknięty.

Wiertło lub nasadkę do wkręcania śrub zwolnisz w sposób odwrotny.

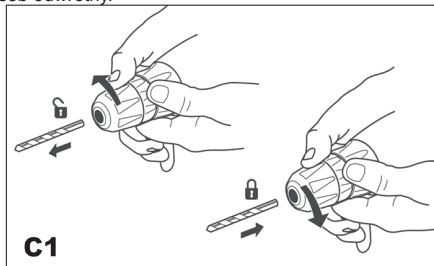

Elektroniczna regulacja obrotów

Elektroniczna regulacja obrotów umożliwia przys-

tosowanie obrotów do tych prac, które właśnie prowadzi.

Przykład: lekkie naciśnięcie spustu = niskie obroty, w celu poluzowania mocno przykręconych śrub. Spust mocno wciśnięty = wysokie obroty, stosowane w celu wiercenia.

Ostrzeżenie: wierząc lub wkręcając śruby, nie pozwalaj na to, by silnik tracił obroty, będąc pod obciążeniem!

Zmiana kierunku obrotu

Kierunek obrotu możesz zmienić przy pomocy przesuwającego przełącznika nad spustem (4).

Ważna adnotacja: kierunek obrotu zmieniaj tylko wtedy, kiedy silnik nie pracuje. W lewo = przesunąć przełącznik do pozycji z obrazka A1.

Pozycja bezpieczna = przełącznik na pozycję środkową; w tej pozycji przesuwającego przełącznika nie jest możliwe uruchomienie narzędzia, np. kiedy przeprowadzasz wymianę nasadek lub wiertel - obrazek A2.

W prawo = przesunąć przełącznik do pozycji z obrazka A3.

Regulacja momentu obrotowego (G)

Wiertarka akumulatorowa posiada możliwość regulacji momentu obrotowego w 18+1 biegach. Służy to zapobieganiu uszkodzenia główek śrub lub wiertel. Poprzez obrócenie segmentu regulacyjnego na swojej wiertarce, możesz ustawić wymagany bieg od 1 (śruby łatwo odwracające się) do 18+1 (śruby trudno odwracające się lub trudne rozwiercanie).

- Zawsze wybieraj odpowiedni moment obrotowy dla odpowiedniej pracy, którą chcesz właśnie przeprowadzić.

- Ustawienia z symbolem wiertła używa się w celu rozwiercania.

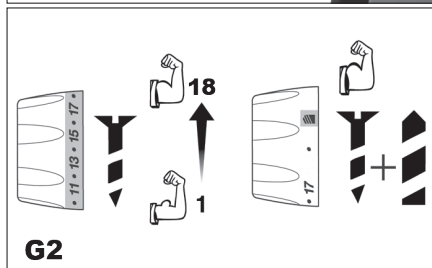

Włączenie i wyłączenie (D)

Wiertarkę włączysz poprzez wciśnięcie i przytrzymanie włącznika (3).

Wiertarkę wyłączysz poprzez puszczenie włącznika (3).

Włącznik jest wyposażony w funkcję hamulca, który zatrzymuje obroty uchwytu natychmiast, kiedy puścisz wyłącznik.



Wskazówki związane z pracą

Aby wierceć otwory o wielkiej średnicy czasem lepiej jest zacząć mniejszym wiertłem, a później dokończyć wiertłem o wymaganej wielkości. Zapobiegiesz w ten sposób przeciążeniu narzędzia.

Jeżeli wiertło się zacina, natychmiast wyłącz urządzenie, aby uniknąć jego trwałego uszkodzenia. Spróbuj poluzować uchwyt, aby wyjąć wiertło.

Utrzymuj wiertło równo z otworem. Jeżeli kąt w trakcie wiercenia zmieniłby się, mogłoby to spowodować złamanie wiertła, zablokowanie otworu i ewentualne zranienie. Przy wierceniu w cegle lub betonie należy używać wiertła widiowych oraz wiertarek wyposażonych w funkcję udaru.

Wkręcanie śrub samowierzących

Zaleca się uprzednio wywiercić otwór kierunkowy, trochę dłuższy i o niewiele mniejszy niż średnica śruby, która ma być umieszczona w otworze. Otwór będzie służyć jako prowadnica dla śruby i jednocześnie ułatwi wkręcanie jej. Gdy śruby są umieszczone blisko krawędzi materiału, otwór kierunkowy również pomoże w uniknięciu rozszczępienia drewna.

Używaj właściwego wiertła wpustowego, które będzie odpowiadało główce śrub, tak aby nie wystawały nad powierzchnię. Jeżeli wkręcanie śruby jest zbyt obciążające, wyjmij ją i spróbuj wywiercić trochę większy otwór, ale nie zapomnij, że musi pozostać wystarczająca ilość materiału dla zamocowania śruby! Jeżeli chcesz ponownie wkręcić śrubę, włóż ją do otworu i kilka pierwszych obrotów wykonaj ręką. Jeżeli śruba idzie ciagle z dużym oporem (np. w przypadku bardzo twardego drewna), spróbuj użyć środka poślizgowego (np. mydło w płynie). Utrzymuj dostateczny nacisk na śrubę, aby zapobiec wyslizgnięcia się nakładki do wkręcania śrub z jej główki. Główka śruby może zostać uszkodzona, co spowoduje utrudnienie ewentualnego odkręcenia śruby.

Rozwiązywanie problemów

1. Nie da się przycisnąć włącznika: nie da się przycisnąć włącznika, jeżeli przełącznik kierunku biegu jest w pozycji zamkniętej. Przesuń go do pozycji „wprzód” lub „w tył” i spróbuj nacisnąć ponownie.

2. Włącznik jest wciśnięty, ale wiertarka nie pracuje: aby wiertarka akumulatorowa pracowała, potrzebuje dostatecznie naładowanej baterii. Jeżeli nie używasz wiertarki akumulatorowej przez dłuższy czas, bateria się wyczerpuje. Spróbuj doładować baterię. Up-

ewnij się, że bateria jest poprawnie umieszczona w ładowarce. W czasie ładowania zasilacz się nagrzewa, co jest normalne. 3. Bateria wycieka: w ekstremalnych temperaturach, lub przy dużym obciążeniu mogą występować niewielkie przecieki. Jeżeli dojdzie do kontaktu z cieczą, natychmiast zmyj ją ze skóry lub ubrania mydłem i wodą.

4. Bateria się nie ładuje a światło na ładowarce nie świeci: jeżeli bateria się nie ładuje, sprawdź czy jest poprawnie ułożona w ładowarce i upewnij się, że kontrolka świeci. Jeżeli nie świeci sprawdź, czy wtyczka ładowarki jest poprawnie włożona do gniazdka. Jeżeli tak, skontroluj bezpiecznik gniazdka.

5. Korpus wiertarki nagrzewa się przy dłuższym użyciu: przy normalnym obciążeniu ciała, włącznik i baterie nagrzewają się, ponieważ energia zużywana przy wierceniu produkuje ciepło. Jest to normalne. Wiertarkę zostaw po prostu na kilka minut, aby wystygła.

6. Bateria nagrzewa się przy użyciu: energia czerpana z baterii wytwarza ciepło. Nie uszkodzi to baterii - ciepło powstałe w wyniku czerpania energii jest normalne. Jeżeli chcesz schłodzić baterię, pozostaw wiertarkę przed kontynuacją pracy wyłączoną na kilka minut.

7. Bateria nagrzewa się przy ładowaniu: jest to normalne i wynika z reakcji chemicznych przebiegających wewnątrz baterii w trakcie procesu ładowania.

8. W czasie ładowania urządzenie ładujące nagrzewa się: jest to normalne i wynika z obniżenia napięcia z 230V do 7.2V.

CZYSZCZENIE I KONSERWACJA

! Przed czyszczeniem i konserwacją zawsze wyjmij akumulator z narzędzia.

Twoje narzędzie nie potrzebuje żadnego dodatkowego smarowania czy konserwacji. Nie ma w nim żadnych części, które mógłbyś naprawiać sam.

Nigdy nie używaj wody lub chemicznych środków czyszczących w celu czyszczenia twojego narzędzia. Wycieraj je suchą tkaniną.

Utrzymuj otwory wentylatora silnika w czystości.

Nigdy nie czyść żadnej części narzędzia twardym, ostrym lub szorstkim przedmiotem.

Przechowywanie w spoczynku w dłuższym okresie czasu

Narzędzia nie należy przechowywać w miejscu, w którym występuje wysoka temperatura.

O ile jest to możliwe, przechowuj narzędzie w miejscu o stałej temperaturze i ze stałą wilgotnością.

DANE TECHNICZNE

Napięcie robocze	7.2V DC
Obroty bez obciążenia	0-300 min-1
Uchwyt	10 mm
Akumulator	7.2V/1300 mAh
Jednostka zasilająca	
Prim. (pierwotna)	230 V~50 Hz
Sek.	7.2V, 400mA
Masa	3,75 kg

Poziom ciśnienia akustycznego mierzony na podstawie

EN 60745:

LpA (ciśnienie akustyczne) 57 dB (A) KpA=3

LWA (moc akustyczna) 68 dB (A) KwA=3

Podejmij odpowiednie kroki w celu ochrony słuchu!

Używaj środków chroniących słuch zawsze, kiedy ciśnienie akustyczne przekroczy poziom 80 dB (A).

Efektywna ważona wartość przyspieszenia na podstawie EN 60745: 1,63 m/s² K=1,5

Ostrzeżenie: Wartość wibracji w trakcie aktualnego użycia elektrycznego narzędzia ręcznego może różnić się od deklarowanej wartości w zależności od sposobu, w jaki narzędzie jest użyte oraz w zależności od następujących okoliczności: sposób użycia narzędzia elektrycznego i rodzaj ciętego lub przewiercanego materiału, stan narzędzia i sposób jego konserwacji, poprawność wyboru wykorzystanych przyrządów oraz zabezpieczenie ich ostrości i dobrego stanu, wytrzymałość uchwytu rękojeści, użycie urządzeń antywibracyjnych, zgodność użycia narzędzia elektrycznego z celem, dla którego było projektowane, przebieg pracy zgodny ze wskazówkami producenta. Jeśli narzędzie będzie używane niepoprawnie, może wystąpić syndrom trzęsienia ręki-ramienia.

Ostrzeżenie: aby osiągnąć dokładniejsze wyniki należy wziąć pod uwagę stopień oddziaływania wibracji w konkretnych warunkach we wszystkich trybach pracy, a więc czas, w którym ręczne narzędzie jest wyłączone poza okresem pracy oraz czas, w którym działa bez obciążenia, więc nie wykonuje pracy. Może to wyraźnie obniżyć poziom ekspozycji w trakcie całego cyklu pracy. Minimalizuj ryzyko wpływu drgań - używaj ostrych dłut, wiertel i noży. Konserwuj narzędzie zgodnie z niniejszą instrukcją i zapewnij dokładne smarowanie.

Przy regularnym użytkowaniu narzędzia, zainwestuj w wyposażenie antywibracyjne. Nie używaj narzędzia przy temperaturach niższych niż 10 °C.

Swoją pracę zaplanuj tak, by zadania z wykorzystaniem elektrycznego narzędzia produkującego duże wstrząsy była rozłożona na kilka dni.

Zastrzegamy prawo do zmian.

OCHRONA ŚRODOWISKA NATURALNEGO PRZETWARZANIE ODPADÓW



Narzędzia elektryczne, osprzęt i opakowania powinny zostać przekazane do odzysku odpadów, które nie zagrażają środowisku naturalnemu.

Nie wyrzucaj narzędzi elektrycznych do domowych odpadów!

Zgodnie z dyrektywą europejską WEEE (2012/19/EU) o starych urządzeniach elektrycznych i elektronicznych i jej realizacji w krajowych prawodawstwach, nieużyteczne elektronarzędzie musi zostać oddane do miejsca zakupu podobnego narzędzia lub w dostępnych miejscach zbierających i likwidujących

elektronarzędzia. W ten sposób dostarczone narzędzia elektryczne, zostaną zgromadzone, rozebrane i przekazane do odzysku odpadów, który nie zagraża środowisku naturalnemu.

GWARANCJA

W dołączonym materiale znajdziesz specyfikację warunków gwarancyjnych.

Data produkcji

Data produkcji jest częścią numeru produkcyjnego zamieszczonego na tabliczce produktu. Numer produkcyjny ma format AAAA-CCCC-DD-HHHHH - gdzie CCCC stanowi rok produkcji, a DD miesiąc produkcji.

Asist[®]

Asist[®]

DEKLARACJA ZGODNOŚCI ES

My, dostawca
(zgodnie z Ustawą nr 22/1997, §2, ust. e)
WETRA-XT, ČR s.r.o.
Náchodská 1623, Praha 9, Republika Czeska
IČO 25632833
oświadczamy, że produkt

Typ: AE2V72L
Nazwa: AKU WIERTARKO- WKRETKARKA

Dane techniczne: ;
Napięcie 7.2V
Obroty bez obciążenia 0-300 min-1
Uchwyt 10 mm

zgodne z wszelkimi odpowiednimi postanowieniami następujących przepisów Wspólnot Europejskich:

EC Machinery Directive (MD)	2006/42/EC
EC Low Voltage Directive (LVD)	2006/95/EC
EC Electromagnetic Compatibility Directive (EMC)	2004/108/EC

Właściwości i techniczne specyfikacje produktu odpowiadają następującym normom UE:

EN 60745-1
EN 60745-2-1
EN 60745-2-2
EN 61000-3-2
EN 61000-3-3
EN 55014-1
EN 55014-2
EN 50366
EN 60335-1
EN 60335-2-29
EN 60825-1

Produkt spełnia wymagania dyrektywy RoHS (2011/65/EU).

Osoba upoważniona do kompletacji dokumentacji technicznej:

Alexandr Herda, general manager
WETRA-XT, ČR s.r.o.
Náchodská 1623, Praha 9, ČR

Datum: 2015-02-01

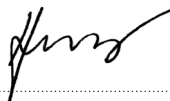

Alexandr Herda, general manager



Praha, 2015-02-01

Oryginalnej deklaracji zgodności

ZÁRUČNÍ LIST - CZ

Záruční podmínky

1. Na uvedený výrobek zn. ASIST poskytuje spol. Wetra - XT, ČR s.r.o. 24 měsíců záruku od data prodeje. Záruka 24 měsíců se nevztahuje na věci poškozené opotřebením nebo nesprávnou manipulací v rozporu s návodem k použití. Životnost baterie je 6 měsíců od data prodeje.
2. Tato záruka zahrnuje bezplatnou opravu nebo výměnu vadných - poškozených částí.
3. Vzhledem k tomu, že nářadí ASIST je určeno pouze pro domácí – hobby použití, výrobce ani dovozce nedoporučují používat toto nářadí v extrémních podmínkách a pro podnikatelskou činnost.
4. Záruka nemůže být uplatněna na škody a závady zaviněné neodborným zacházením, přetížením, použitím nesprávného příslušenství, mechanickým poškozením, zásahem nepovolané osoby a přirozeným opotřebením. Záruka se také nevztahuje na poškození z důvodu jiného použití výrobku, než na jaký je určen.
5. Dovozece ani prodejce neodpovídají za škody způsobené neodborným zacházením a obsluhou s tímto výrobkem.
6. V případě uplatnění reklamace doporučujeme předložit doklad, kterým zákazník prokáže zakoupení výrobku, kde bývá vyznačeno: datum prodeje, typové označení výrobku, sériové číslo, razítko prodejny a podpis prodávajícího. Z důvodu rychlejšího vyřízení reklamace a snadnější identifikaci výrobku doporučujeme nechat si vyplnit záruční list, který je součástí průvodní dokumentace.
7. Doporučujeme nářadí zasílat do záruční opravy s vloženým dokladem o zakoupení výrobku (eventuálně kopií). Z výše uvedených důvodů doporučujeme přiložit vyplněný záruční list. Výrobek zasílejte v pevném obalu (doporučujeme původní obal uzpůsobený přímo na výrobek), zabráníte tím případnému poškození při transportu.
8. Reklamací uplatněte u prodejců, kde jste výrobek nebo nářadí zakoupili.
9. Záruční doba se prodlužuje o dobu, po kterou je výrobek nebo nářadí v záruční opravě.
10. Pokud bude servisním technikem při kontrole reklamovaného výrobku zjištěno, že závada byla způsobena nesprávným použitím výrobku a reklamace bude tudíž zamítnuta, bude oprava provedena na náklady majitele výrobku, a to pouze v případě pokud o ni požádá.



11. Společnost WETRA-XT, ČR s.r.o. nabízí zákazníkům možnost prodloužení záruky až na 36 měsíců. K získání nároku na tuto prodlouženou záruku nad rámec zákonné záruční doby (24 měsíců) je nutné splnit následující podmínky:
 - a) Před vypršením zákonné záruční lhůty si nechat funkční výrobek bezplatně prohlédnout v autorizovaném servisu.
 - b) Plně funkční výrobek musí být doručen do servisního střediska v období od 21 měsíců do 24 měsíců od data nákupu výrobku.
 - c) K této bezplatné záruční prohlídce za účelem prodloužení záruční doby je zákazník povinen se prokázat originálem tohoto záručního listu potvrzeného prodejcem. V záručním listu musí být čitelně uvedeno datum koupe výrobku, typové označení a sériové čísla výrobku. Současně se záručním listem je nutné předložit originál stvrzenky o koupi zboží.
 - d) Plně funkční výrobek musí být doručen k servisní prohlídce čistý a kompletní tzn. včetně všech součástí a příslušenství.
 - e) Po provedení servisní prohlídky bude zákazníkovi v záručním listu potvrzen nárok na bezplatnou prodlouženou záruku o jeden rok.
- e) Dopravu ze servisu k zákazníkovi zajišťuje výrobce na náklady zákazníka.

Výrobek:

Typ:

Seriové číslo:

Razítko a podpis:

Datum prodeje:

Záznamy opravy:

Doporučujeme při uplatnění reklamace předložit doklad o zakoupení výrobku nebo případně záruční list.

Vyrobeno pro **Wetra group** v PRC.

Sběrné místo pozáručního servisu:

Wetra - XT, servis nářadí ASIST
Areál Moravolen
Janáčkova 760/4
790 01 Jeseník

ZÁRUČNÍ LIST - SK

Záručné podmienky

1. Na uvedený výrobok zn. ASIST poskytuje spol. Wetra - XT, SR s.r.o. 24 mesiacov záruku od dátumu predaja. Záruka 24 mesiacov sa nevzťahuje na veci poškodené opotrebovaním alebo nesprávnou manipuláciou v rozpore s návodom na použitie. Životnosť batérie je 6 mesiacov od dátumu predaja.
2. Táto záruka zahŕňa bezplatnú opravu alebo výmenu chybných - poškodených častí.
3. Vzhľadom k tomu, že náradie ASIST je určené výhradne pre domáce – hobby použitie, výroba ani dovozca nedoporučuje používať toto náradie v extrémnych podmienkach a pre podnikateľskú činnosť.
4. Záruka sa nevzťahuje na škody a závady zavinené neodborným zaobchádzaním, preťažením, použitím nesprávneho príslušenstva, mechanickým poškodením, zásahom nepovolanej osoby a prirodzeným opotrebením. Záruka sa taktiež nevzťahuje na poškodenia z dôvodu iného použitia výrobku, než na aký je určený.
5. Dovozca ani predajca nezodpovedajú za škody spôsobené neodborných zaobchádzaním a obsluhou s týmto výrobkom.
6. V prípade uplatňovania reklamácie je nutné predložiť doklad o zakúpení výrobku, kde musí byť vyznačený dátum predaja, typové označenie výrobku, číslo série, razítko predajne a podpis predávajúceho. Z dôvodu čo najskoršieho vybavenia reklamácie a jednoduchšej identifikácie výrobku doporučujeme nechať si vyplniť záručný list, ktorý je súčasťou sprievodnej dokumentácie.
7. Náradie zasielajte do záručnej opravy s vloženým dokladom o zakúpení výrobku (prípadne kópiu dokladu). Z vyššie uvedených dôvodov doporučujeme priložiť vyplnený záručný list. Výrobok zasielajte v pevnom obale, (doporučujeme pôvodný obal ktorý je prispôsobený na veľkosť a tvar výrobku) zabránite tým prípadnému poškodeniu pri preprave.
8. Reklamáciu uplatňujte u predajcu, kde ste výrobok alebo náradie zakúpili.
9. Záručná doba sa predlžuje o dobu, počas ktorej je výrobok alebo náradie v záručnej oprave.
10. Pokiaľ bude servisným technikom pri kontrole reklamovaného výrobku zistené, že závada bola spôsobená nesprávnym použitím výrobku a reklamácia bude tým pádom zamietnutá, bude oprava prevedená na náklady majiteľa výrobku, a to iba v prípade ak o to požiada.



11. Spoločnosť WETRA-XT, ČR s.r.o. ponúka zákazníkom možnosť predĺženia záruky až na 36 mesiacov. K získaniu nároku na túto predĺženú záruku nad rámec zákonnej záručnej doby (24 mesiacov) je nutné splniť nasledujúce podmienky:
 - a) Pred vypršaním zákonnej záručnej lehoty si nechať funkčný výrobok bezplatne prehladiť v autorizovanom servise. Plne funkčný výrobok musí byť doručený do servisného strediska v období od 21 mesiacov do 24 mesiacov od dátumu nákupu výrobku.
 - b) Pri tejto bezplatnej záručnej prehliadke za účelom predĺženia záručnej doby je zákazník povinný sa prekázať originálom tohoto záručného listu potvrdeného predajcom. V záručnom liste musí byť čitateľne uvedený dátum kúpy výrobku, typové označenie a sériové číslo výrobku. Súčasne zo záručným listom je nutné predložiť originál dokladu o zakúpení výrobku.
 - c) Plne funkčný výrobok musí byť doručený k servisnej prehliadke čistý a kompletný t.j. včítane všetkých súčastí a príslušenstva.
 - d) Po prevedení servisnej prehliadky bude zákazníkovi v záručnom liste potvrdený nárok na bezplatnú predĺženú záruku o jeden rok.
 - e) Dopravu zo servisu k zákazníkovi zaisťuje výrobca na náklady zákazníka.

Výrobok:

Typ:

Sériové číslo:

Razítko a podpis:

Dátum predaja:

Záznamy opravovne:

Bez predloženia dokladu o zakúpení výrobku, nebude na prípadné reklamácie braný zreteľ !

Vyrobené pre **WETRA-XT Group** v P.R.C. . .

Zberné miesto pozáručného servisu, dovozca: :

WETRA – XT, SR s.r.o.
Nám. A. Hlinku 36/9
017 01 Považská Bystrica

JÓTÁLLASI BIZONYÍTVÁNY - H

A jótállási feltételek.

1. Az adott ASIST márkájú termékre a Wetra – XT, HU Kft. társaság 12 hónap garanciát nyújt az értékesítés napjától számítva. Garancia 12 hónap nem számít, sérült a nem megfelelő kezelés vagy kopás ellenétes utasításokat.
Az akkumulátor élettartama 6 hónap a vásárlás napjától.
2. E garancia tartalmazza a hibás - sérült részek térítés mentes javítását, illetve cseréjét.
3. Figyelemmel arra, hogy az ASIST szerszámok házi – hobbi célra vannak tervezve, sem a gyártó, sem az importőr nem ajánlják a szerszámokat szélsőséges feltételek közt, magas igénybevétel mellett használni.
4. A garancia nem vonatkozik olyan meghibásodásokra és károkra, amelyeket szakszerűtlen használat, vagy túlterhelés okozott, továbbá a nem megfelelő tartozékok használata, mechanikus sérülés vagy avatatlan személy beavatkozása okozott, illetve a természetes elhasználódásra. A garancia szintén nem vonatkozik a termék, az eredeti rendeltetésétől eltérő, más célra való használatából származó sérülésre.
5. Sem az importőr, sem az értékesítő nem felel a szakszerűtlen használat és kezelés okozta károkról.
6. A reklamáció érvényesítése esetén be kell mutatni azt a bizonylatot, amellyel az ügyfél igazolja a termék megvásárlását. A bizonylaton szerepelnie kell a következőknek: eladás dátuma, a termék típusjelölése, sorozatszám, az értékesítőhely pecsétje és az eladó aláírása.
A reklamáció lehető leggyorsabb intézése érdekében, valamint a termék egyszerű azonosítása céljából ajánljuk a garanciális levél kitöltését, amely a kísérő dokumentáció része.
7. A szerszámokat garanciális javításra, együtt a rendesen kitöltött beszerzési bizonylattal (esetleg ennek másolatával) együtt küldjük. A fenn említett okokból ajánljuk mellékelni a garanciális levezet is. A terméket kemény csomagolásban kérjük küldeni (legjobb ha az eredeti csomagolásban, amely megfelel a termék alakjának és méretének), hogy meggátoljuk a sérülését a szállítás folyamán.
8. A reklamációt annál az értékesítőnél kell érvényesíteni, ahol termék, vagy a szerszám megvásárlásra került.
9. A jótállási idő meghosszabbodik azzal az idővel, amely alatt a berendezés, vagy a szerszám javítás alatt volt.
10. Ha a reklamált termék ellenőrzése során megállapítást nyer, hogy a meghibásodást a termék helytelen használata okozta és ezért a reklamáció elutasításra kerül, a javítás költségeit a termék tulajdonosa köteles megfizetni, amennyiben kéri a javítást.



11. A WETRA-XT, HU KFT. társaság ügyfelei számára akár 36 hónapra növeli a garanciális időszakot.
A törvény által meghatározott garanciális időn (12 hónap) felüli meghosszabbított garanciára való jogosultság megszerzéséhez a következő feltételeket kell teljesíteni:
 - a) A törvény által meghatározott garanciális idő lejártá előtt szakszervezetben átnézetni a funkcionális terméket, amit ingyen biztosítunk. Teljesen működőképességű termék kell szállítani a szolgáltató központ közötti időszakban 10 hónapról 12 hónapra a vásárlás napjától.
 - b) A garanciális idő meghosszabbítása érdekében elvégzett ingyenes garanciális ellenőrzésnél az ügyfél köteles bemutatni ezen garancialevél eladó által igazolt eredeti példányát.
A garancialevélben olvashatóan szerepelnie kell a termék vásárlása időpontjának, a termék típusjelölésének és sorozatszámának. A garancialevél mellett be kell mutatni a termék megvásárlását igazoló bizonylat eredetijét.
 - c) Teljesen működőképességű terméket tisztán és komplett állapotban, azaz az összes alkatrészrel és tartozékkal együtt kell átadni az ellenőrzésre.
 - d) A szervizben elvégzett ellenőrzés után az ügyfél számára a garancialevélben igazoljuk az tartó ingyenes meghosszabbított garanciára való jogosultságát.
 - e) Közlekedési szolgáltatás az ügyfél által az importőrnek az ügyfelet terhel.

Termék:

Típus:

Sorozatszám:

Bélyegző és aláírás:

Eladás dátuma:

Szervis bejegyzése:

A beszerzési bizonylat benyújtása nélkül, az esetleges reklamációk nem lesznek figyelembe véve !!!

A WETRA-XT Group részére gyártva P.R.C.-ben.

A garancián túli javítások gyűjtőhelye, importőr:

**Wetra-XT, HU Kft. ,
Ipari park északi terület Pf: 62
2330 Dunaharaszti**

Garancijski pogoji SLO

1. Družba Wetra - XT, ČR s.r.o. za izdelke znamke ASIST zagotavlja garancijo v trajanju 12 mesecev od datuma nakupa. 12-mesečna garancija ne velja v primeru večjih poškodb zaradi obrabe ali nepravilnega rokovanja v skladu z navodili za uporabo. Življenjska doba baterije je 6 mesecev od dneva nakupa.
2. Garancija vključuje brezplačno popravilo ali zamenjavo okvarjenih – poškodovanih delov.
3. Glede na to, da je orodje ASIST namenjeno izključno za domačo ali hobi uporabo, proizvajalec in dobavitelj ne priporočata uporabe tega orodja v ekstremnih pogojih ali za podjetniško dejavnost.
4. Garancije ni moč uveljavljati za škodo in napake nastale zaradi nepravilne uporabe, preobremenitve, uporabe neprimernega orodja, mehanskih poškodb, nepooblaščenega popravila in obrabe.
- Prav tako garancija ne krije škode, ki je nastala zaradi uporabe orodja za namen, za katerega ni bilo predvideno.
5. Dobavitelj ali prodajalec ne odgovarjata za škodo nastalo zaradi nestrokovnega ravnanja s tem izdelkom.
6. V primeru uveljavljanja garancije priporočamo predložitev dokazila, s katerim stranka dokaže nakup izdelka in na katerem so označeni: datum prodaje, tipska oznaka izdelka, serijska številka izdelka, žig prodajalne in podpis prodajalca. Zaradi hitrejšega reševanja reklamacij in enostavnejše identifikacije izdelka priporočamo izpolnitev garancijskega lista, ki sestavlja spremljajočo dokumentacijo.
7. Priporočamo, da se orodje v popravilo preda pooblaščenemu serviserju skupaj s priloženimi dokumenti (lahko tudi kopijami). Iz zgoraj navedenih razlogov priporočamo priložitev izpolnjenega garancijskega lista. Izdelek pošiljajte v trdni embalaži (priporočamo prvotno embalažo, ki je prilagojena prav temu izdelku). Tako boste preprečili morebitne poškodbe med prevozom.
8. Reklamacijo uveljavljajte pri prodajalcu, kjer ste napravo ali orodje kupili.
9. Garancija se podaljša za čas, ko je bil izdelek na garancijskem popravilu.
10. V kolikor bo med servisnim pregledom reklamiranega izdelka, s strani serviserja ugotovljeno, da je bila okvara povzročena zaradi nepravilne uporabe izdelka in bo s tem reklamacija izdelka zavrnjena, se popravilo opravi na stroške lastnika, in sicerle v primeru, da bo zanj zaprosil.
11. Družba WETRA-XT, ČR s.r.o. strankam ponuja možnost podaljšanja garancije do 36 mesecev. Da bi bili upravičeni do tega podaljšanja garancije zunaj zakonskega garancijskega roka (12 mesecev), je potrebno izpolniti naslednje pogoje:
 - a) Pred iztekom zakonsko določenega garancijskega roka morate delujoči izdelek prinesiti na brezplačni pregled na pooblašteni servis v 10 do 12 mesecih od datuma nakupa izdelka.
 - b) Na brezplačnem garancijskem pregledu za podaljšanje garancijskega roka je stranka dolžna predložiti originalno potrldilo in garancijo potrjeno s strani prodajalca. V garancijskem listu morajo biti čitljivo zapisani datum nakupa izdelka, tipska oznaka in serijska številka izdelka. Skupaj z originalnim garancijskim listom je potrebno predložiti tudi originalni račun nakupa.
 - c) Popolnoma funkcionalni izdelek mora biti na servisni pregled dostavljen čist in v celoti, vključno z vsemi deli in priborom.
 - d) Po servisnem pregledu bo stranki v garancijskem listu potrjen zahtevek za brezplačno podaljšano garancijo za eno leto.
 - e) Prevoz naprave s servisa k stranki zagotavlja proizvajalec strankine stroške.

Izdelek:	
Tip:	Serijska številka:
Žig in podpis:	Datum prodaje:
Vpisi servisa:	

Pri uveljavljanju reklamacije priporočamo predložitev dokazila o nakupu oziroma garancijski list.

Izdelano za Wetra group v PRC.

Lokacija pooblaščenega servisa www.wetra-xt.com/servis

Warunki gwarancyjne PLO

1. Na podany produkt marki ASIST firma Wetra - XT, ČR s.r.o. udziela 12 miesięcznej gwarancji, liczonej od daty sprzedaży. Gwarancja 12 miesięcy nie dotyczy rzeczy uszkodzonych poprzez zużycie lub nieprawidłową manipulację, niezgodną z instrukcją obsługi. Żywotność baterii wynosi 6 miesięcy od daty sprzedaży.
2. Niniejsza gwarancja obejmuje bezpłatną naprawę lub wymianę wadliwych, uszkodzonych części.
3. W związku z tym, że narzędzie ASIST jest przeznaczone do domowego - hobbystycznego użycia, producent i dystrybutor nie zalecają używania tego narzędzia w ekstremalnych warunkach oraz do czynności w ramach działalności gospodarczej.
4. Gwarancja nie może zostać uznana w stosunku do szkód i usterek spowodowanych przez niefachowe obchodzenie się, przeciążenie, użycie niewłaściwego osprzętu, uszkodzenie mechaniczne, działanie niepowołanej osoby oraz naturalne zużycie. Gwarancja nie dotyczy również uszkodzeń powstałych z powodu innego użycia produktu, niż użycie, do którego jest on przeznaczony.
5. Dystrybutor ani sprzedawca nie odpowiadają za szkody spowodowane niefachowym obchodzeniem się i niefachową obsługą tego produktu.
6. W przypadku skorzystania z reklamacji, zalecamy przedłożyć dokument, którym klient poświadczy zakup produktu, w którym wyszczególniono: datę sprzedaży, oznaczenie rodzajowe produktu, numer seryjny, pieczętkę sklepu i podpis sprzedającego. W celu szybszego rozpatrzenia reklamacji i łatwiejszej identyfikacji produktu polecamy wypełnić kartę gwarancyjną, która jest elementem załączonej dokumentacji.
7. Zalecamy przesłać narzędzie do naprawy gwarancyjnej wraz z załączonym dowodem zakupu produktu (ewentualnie razem z kopią). Z wyżej podanych powodów zalecamy załączyć wypełnioną kartę gwarancyjną. Produkt przesłij solidnie zapakowany (polecamy oryginalne opakowanie, przystosowane bezpośrednio do produktu) - zapobiegiesz w ten sposób ewentualnemu uszkodzeniu przy transporcie.
8. Z reklamacji skorzystaj u sprzedawców, u których kupiłeś produkt lub narzędzie.
9. Okres gwarancyjny przedłuża się o czas, w którym produkt lub narzędzie jest naprawiane.
10. Jeżeli przy kontroli reklamowanego produktu zostanie przez technika serwisowego ustalone, że usterka była spowodowana nieprawidłowym użyciem produktu, przez co reklamacja zostanie odrzucona, naprawa zostanie przeprowadzona na koszt właściciela produktu i to jedynie w przypadku, kiedy o taką naprawę wniesie.
11. Firma WETRA-XT, ČR s.r.o. oferuje klientom możliwość przedłużenia gwarancji aż do 36 miesięcy. Aby uzyskać prawo do tej przedłużonej gwarancji ponad ramę obowiązującego okresu gwarancyjnego (12 miesięcy) konieczne jest spełnienie następujących warunków:
 - a) Przed wygaśnięciem ustawowego terminu gwarancji należy oddać działający produkt na bezpłatny przegląd do autoryzowanego serwisu. W pełni działający produkt musi być doręczony do ośrodka serwisowego w okresie od 10 do 12 miesięcy od daty kupna produktu.
 - b) Dodatkowo do bezpłatnego przeglądu gwarancyjnego, w celu przedłużenia okresu gwarancyjnego, klient jest zobowiązany okazać oryginał niniejszej karty gwarancyjnej potwierdzonej przez sprzedawcę. W karcie gwarancyjnej musi być podana czytelna data zakupu produktu, oznaczenie rodzajowe i numery seryjne produktu. Jednocześnie z kartą gwarancyjną należy przedłożyć oryginał potwierdzenia zakupu produktu.
 - c) W pełni działający produkt musi zostać doręczony do przeglądu gwarancyjnego czysty i kompletny, to znaczy włącznie ze wszystkimi elementami i osprzętem.
 - d) Po przeprowadzeniu przeglądu serwisowego w karcie gwarancyjnej zostanie potwierdzone prawo do bezpłatnego przedłużenia gwarancji o jeden rok.
 - e) Transport z serwisu do klienta zapewnia producent na koszt klienta.

Produkt:

Typ:

Numer seryjny:

Pieczętka i podpis:

Data sprzedaży:

Zapisy serwisu:

***Przy korzystaniu z reklamacji zalecamy przedłożyć dokument potwierdzający zakup produktu lub ewentualnie kartę gwarancyjną.
Wyprodukowano dla Wetra group w PRC.***

Miejsce odbioru serwisu pozagwarancyjnego: www.wetra-xt.com/servis

no.	Název	Názov	Elnevezés	Details
1	Šroub	Skrutka	Csavar	Back teeth screw
2	Skličidlo	Skľučovadlo	Persely	Chuck
3	Regulace utahovacího momentu	Regulácia točivého momentu	Nyomaték szabályozó	Torque
4	Ocelová kulička	Oceťová guľička	Acél golyó	Fork Tuning
5	Hnaný hřídel	Hnaný hriadeľ	Meghajtott tengely	Transmission assembly
6	Planetové kolečko	Planétové koleso	Bolygókerék	Motor gear
7	Šroub	Skrutka	Csavar	Pan head screw
8	Motor	Motor	Motor	Motor
9	Kryt	Kryt	Köpeny	Casing
10	Šroub	Skrutka	Csavar	Self tapping screw
11	Indikátor nabití akumulátoru	Indikátor nabitia akumulátora	Akkumulátor kapacitásának jelzője	Charging circuit board assembly
12	Přepínač směru	Prepínač smeru	Írányváltó kapcsoló	Ppush rod
13	Vypínač	Vypínač	Kapcsoló	Switch assembly
14	Nabíjecí zásuvka	Nabíjacia zásuvka	Töltőcsatlakozóval	Charging socket
15	Akumulátor	Akumulátor	Elem (akkumulátor)	Battery
16	Bateriová spojka	Batériová spojka	Akkumulátorkapcsoló	Li-ion battery protective plate

