

Asist®

GRASS TRIMMER 500W



AE9V50D

PŮVODNÍ NÁVOD K POUŽITÍ

PŮVODNÝ NÁVOD NA POUŽITIE - AZ EREDETI HASZNÁLATI UTASÍTÁSOK - ORIGINALNA NAVODILA ZA
UPORABO - ORYGINALNE INSTRUKCJE UŻYTKOWANIA

CZ – EL. STRUNOVÁ SEKAČKA NA TRÁVU 500W	- Návod k obsluze	5 - 9
SK – EL. STRUNOVÁ KOSAČKA NA TRÁVU 500W	- Návod na použitie	10 - 15
H – SZEGÉLYNYÍRÓ 500W	- Kezelési utasítás	16 - 22
SLO – ELEKTRIČNA KOSILNICA ZA TRAVO 500W	- Navodila za uporabo	23 - 28
PL – ELEKTRYCZNA KOSIARKA ŻYŁKOWA DO TRAWY 500W	- Instrukcja obsługi	29 - 35

WETRA-XT, ČR s.r.o, Náchodská 1623, Praha 9, CZ - www.wetra-xt.com

SYMBOLS

Náradí je určeno pouze pro domácí - hobby použití.
Náradie je určené iba pre domáce - hobby použitie.
A szerszám célja az otthoni - hobby használatra.
Orodje je namenjeno izključno za domačo ali hobi uporabo.
Narzędzie jest przeznaczone jedynie do użycia domowego lub hobbystycznego.



Před prvním použitím si přečtete návod k obsluze
Pred prvím použitím si prečítajte návod na použitie
Beüzemelés előtt olvassa el a használati utasítást
Pred prvo uporabo preberite navodila za uporabo!
Przed pierwszym użyciem uważnie przeczytaj instrukcję obsługi.



Nebezpečí
Nebezpečie
Figyelmeztetés
Nevarnost!
Niebezpieczeństwo



Používejte ochranu sluchu
Používajte ochranu sluchu
Használjon fülvédőt
Uporabljajte zaščitna sredstva za varovanje sluha!
Używaj środków ochrony sluchu



Používejte ochranu zraku
Používajte ochranu zraku
Használjon védőszemüveget
Uporabljajte zaščitna sredstva za varovanje vida!
Używaj środków ochrony wzroku



Používejte Ochrannou dýchací roušku
Používajte ochrannú dýchaciu rúžku
Használjon porvédő maszkot
Uporabljajte zaščitno dihalno masko!
Używaj maski ochronnej



Vyjměte zástrčku ze zásuvky okamžitě, pokud je kabel poškozen
Vyberte zástrčku zo zásuvky okamžite, ak je kábel poškodený
Vegye ki a hálózati csatlakozót azonnal, ha a kábel sérült
Napravo takoj, če je kábel poškodovan, ga iztaknite
Odlączyć urządzenie od razu, jeśli kábel jest uszkodzony



Nebezpečí úrazu elektrickým proudem
Nebezpečie úrazu elektrickým prúdom
Áramütésveszély
Nevarnost električnega udara
Ryzyko porażenia prądem



Dvojitá izolace
Dvojitá izolácia
Dupla szigetelés
Dvojna izolacija.
Podwójna izolacja



Používejte ochranné rukavice
Používajte ochranné rukavice
Viseljen védőkesztyűt
Nositi zaščitne rokavice
Nosić rękawice ochronne



Používejte ochrannou obuv
Používajte ochrannú obuv
Viseljen védő lábbeli
Nositi zaščitna obutev
Nosić obuwie ochronne



Nepracujte v dešti
Nevystavujte dažďu
Nem működjik az esőben
Ne izpostavljajte dežju
Nie wystawiać na deszcz

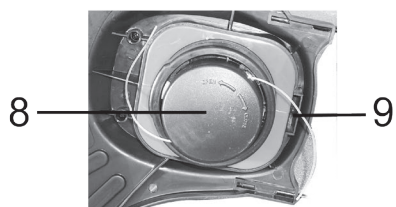
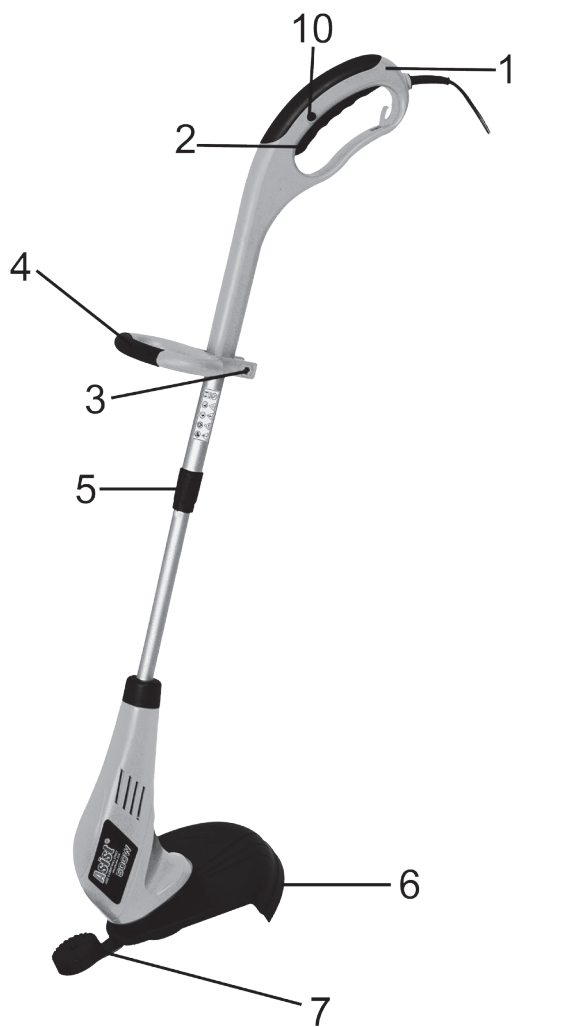

OBCENÉ BEZPEČNOSTNÍ POKYNY

Tyto bezpečnostní pokyny si pečlivě prostudujte, zapamatujte a uschovejte

UPOZORNĚNÍ: Při používání elektrických strojů a elektrického nářadí je nutno respektovat a dodržovat následující bezpečnostní pokyny z důvodů ochrany před úrazem elektrickým proudem, zraněním osob a nebezpečím vzniku požáru. Výrazem „elektrické nářadí“ je ve všech níže uvedených pokynech myšleno jak elektrické nářadí napájené ze sítě (napájecím kabelem), tak nářadí napájené z baterií (bez napájecího kabelu). Uschovejte všechna varování a pokyny pro příští použití.

1. Pracovní prostředí

a) Udržujte pracovní prostor v čistém stavu a dobře osvětlen. Nepořádek a trmavá místa na pracovišti bývají příčinou úrazů. Uklíďte nářadí, které právě nepoužíváte.

b) Nepoužívejte elektrické nářadí v prostředí s nebezpečím vzniku požáru nebo výbuchu, to znamená v místech, kde se vyskytují hořlavé kapaliny, plyny nebo prach. V elektrickém nářadí vzniká na komutátoru jiskření, které může být příčinou vznícení prachu nebo výparu.

c) Při používání el. nářadí zamezte přístupu nepovolaných osob, zejména dětí, do pracovního prostoru! Budete-li vyrušováni, můžete ztratit kontrolu nad prováděnou činností. V žádném případě nenechteje el. nářadí bez dohledu. Zabraňte zvláštním přístupům k zařízením.

2. Elektrická bezpečnost

a) Vidlice napájecího kabelu elektrického nářadí musí odpovídat síťové zásuvce. Nikdy jakýmkoli způsobem neupravujte vidlici. K nářadí, které má na vidlici napájecího kabelu ochranný kolík, nikdy nepoužívejte rozvodky ani jiné adaptéry. Nepoškozené vidlice a odpovídající zásuvky umožní nebezpečí úrazu elektrickým proudem. Poškozené nebo zamožané napájecí kabely zvyšují nebezpečí úrazu elektrickým proudem. Pokud je síťový kabel poškozen, je nutno jej nahradit novým síťovým kabelem, který je možné získat v autorizovaném servisním středisku nebo u dovozce.

b) Vyvarujte se dotyku těla s uzemněnými předměty, jako např. potrubí, tělesa ústředního topení, sporáky a chladničky. Nebezpečí úrazu elektrickým proudem je větší, je-li vaše tělo spojeno se zemí.

c) Nevystavujte elektrické nářadí dešti, vlhku nebo mokru. Elektrického nářadí se nikdy nedotýkejte mokrou rukou. Elektrické nářadí nikdy neumývejte pod tekoucí vodou ani jej nepouštějte do vody.

d) Nepoužívejte napájecí kabel k jinému účelu, než pro jaký je určen. Nikdy nenoste a netahajte elektrické nářadí za napájecí kabel. Nevytahujte vidlici ze zásuvky tahem za kabel. Zabraňte mechanickému poškození elektrických kabelů ostrými nebo horkými předměty.

e) El. nářadí bylo vyrobeno výlučně pro napájení střídavým el. proudem. Vždy zkontrolujte, že elektrické napětí odpovídá údajům uvedenému na typovém štítku nářadí.

f) Nikdy neppracujte s nářadím, které má poškozený el. kabel nebo vidlici, nebo spadlo na zem a je jakýmkoli způsobem poškozené.

g) V případě použití prodlužovacího kabelu vždy zkontrolujte, že jeho technické parametry odpovídají údajům uvedeným na typovém štítku nářadí. Je-li elektrické nářadí používáno venku, používejte prodlužovací kabel vhodný pro venkovní použití. Při použití prodlužovacího kabelu je nutné je rozvinout, aby nedocházelo k přehřátí kabelu.

h) Je-li elektrické nářadí používáno ve vlhkých prostorech nebo venku, je povoleno jej používat pouze, pokud je zapojeno do el. obvodu s proudovým chráničem ≤30 mA. Použití el. obvodu s chráničem IRCD/snižuje riziko úrazu elektrickým proudem.

i) Ruční el. nářadí držte výhradně za izolované plochy určené k uchopení, protože při provozu může dojít ke kontaktu tetřachicích vrsteviček příslušenství se skrytým vodičem nebo s napájecí šňůrou nářadí.

3. Bezpečnost osob

a) Při používání elektrického nářadí buďte pozorní a ostražití, věnujte maximální pozornost činnosti, kterou právě provádíte. Soustředte se na práci. Nepracujte s elektrickým nářadím pokud jste unaveni, nebo jste-li pod vlivem drogy, alkoholu nebo léků. I chvilková nepozornost při používání elektrického nářadí může vést k vážnému poranění osob. Při práci s el. nářadím nejezte, nepijte a nekuřte.

b) Používejte ochranné pomůcky. Vždy používejte ochranu zraku. Používejte ochranné prostředky odpovídající druhu práce, kterou provádíte. Ochranné pomůcky jako např. respirátor, bezpečnostní obuv s protiskluzovou úpravou, pokrývka hlavy nebo ochrana sluchu používané v souladu s podmínkami práce snižují riziko poranění osob.

c) Vyvarujte se neumyšleného zapnutí nářadí. Nepřenášejte nářadí, které je připojeno k elektrické síti, s prstem na spínači nebo na spoušti. Před připojením k elektrickému napájení se ujistěte, že spínač nebo spoušť jsou v poloze „vypnuté“. Přenášení nářadí s prstem na spínači nebo zapojovací vidlice nářadí do zásuvky se zapnutým spínačem může být příčinou vážných úrazů.

d) Před zapnutím nářadí odstraňte všechny seřizovací klíče a nástroje. Seřizovací klíč nebo nástroj, který zůstane připevněn k otáčející se části elektrického nářadí může být příčinou poranění osob.

e) Vždy udržujte stabilní postoj a rovnováhu. Pracujte jen tam, kam bezpečně dosáhnete. Nikdy nepřeceňujte vlastní sílu. Nepoužívejte elektrické nářadí, jste-li unaveni.

f) Oblékejte se vhodným způsobem. Používejte pracovní oděv. Nenoste volné oděvy ani šperky. Dbejte na to, aby se vaše vlasy, oděv, rukavice nebo jiná část vašeho těla nedostala do přílišné blízkosti rotujících nebo rozpalených částí el.nářadí.

g) Připojte zařízení k odsávání prachu. Jestliže má nářadí možnost připojení zařízení pro zachycování nebo odsávání prachu, zajistěte, aby

došlo k jeho řádnému připojení a používání. Použití těchto zařízení může omezit nebezpečí vznikající prachem.

h) Pevně upevněte obrobek. Použijte truhlářskou svěrku nebo svérák pro upevnění dílu, který budete obrábět.

i) Nepoužívejte elektrické nářadí pokud jste pod vlivem alkoholu, drog, léků nebo jiných omamných či návykových látek.

j) Toto zařízení není určeno pro použití osobami (včetně dětí) se sníženými fyzickými, smyslovými nebo mentálními schopnostmi nebo s nedostatkem zkušeností a znalostí, pokud nejsou pod dozorem nebo nedostali pokyny s ohledem na použití zařízení od osoby zodpovědné za jejich bezpečnost. Děti musí být pod dozorem, aby jste se ujistili, že si nehrají se zařízením.

4. Používání elektrického nářadí a jeho údržba

a) El. nářadí vždy odpojte z el. sítě v případě jakéhokoliv problému při práci, před každým čištním nebo údržbou, při každém přesunu a po ukončení práce! Nikdy neppracujte s el. nářadím, pokud je jakýmkoli způsobem poškozené.

b) Pokud začne nářadí vydávat abnormální zvuk nebo zápach, okamžitě ukezte práci.

c) Elektrické nářadí nepřetěžujte. Elektrické nářadí bude pracovat lépe a bezpečněji, pokud je budete provozovat v otáčkách, pro které bylo navrženo. Používejte správné nářadí, které je určeno pro danou činnost. Správné nářadí bude lépe a bezpečněji vykonávat práci, pro kterou bylo konstruováno.

d) Nepoužívejte elektrické nářadí, které nelze bezpečně zapnout a vypnout ovládacím spínačem. Používání takového nářadí je nebezpečné. Vědné spínače musí být opraveny certifikovaným servisem.

e) Odpojte nářadí od zdroje elektrické energie předtím, než začnete provádět jeho seřizování, výměnu příslušenství nebo údržbu. Toto opatření zamezí nebezpečí náhodného spuštění.

f) Nepoužívejte elektrické nářadí ukleště a uschovejte tak, aby bylo mimo dosah dětí a nepovolaných osob. Elektrické nářadí v rukou nezkušených uživatelů může být nebezpečné. Elektrické nářadí skladujte na suchém a bezpečném místě.

g) Udržujte elektrické nářadí v dobrém stavu. Pravidelně kontrolujte seřízení pohyblivých se částí a jejich pohyblivost. Kontrolujte zda nedošlo k poškození ochranných krytů nebo jiných částí, které mohou ohrozit bezpečnou funkci elektrického nářadí. Je-li nářadí poškozeno, před dalším použitím zajistěte jeho řádnou opravu. Mnoho úrazů je způsobeno špatně udržovaným elektrickým nářadím.

h) Rezační nástroje udržujte ostré a čisté. Správné udržované a naostřené nástroje usnadňují práci, omezují nebezpečí zranění a práce s nimi se snáze kontroluje. Použití jiných příslušenství než těch, která jsou uvedena v návodu k obsluze mohou způsobit poškození nářadí a být příčinou zranění.

i) Elektrické nářadí, příslušenství, pracovní nástroje atd. používejte v souladu s těmito pokyny a takovým způsobem, který je předepsán pro konkrétní elektrické nářadí a to s ohledem na dané podmínky práce a druh prováděné práce. Používání nářadí k jiným účelům, než pro jaké je určeno, může vést k nebezpečným situacím.

5. Používání akumulátorového nářadí

a) Před vložením akumulátoru se přesvědčte, že je vypínač v poloze „0-vypnuté“. Vložení akumulátoru do zapnutého nářadí může být příčinou nebezpečných situací.

b) K nabíjení akumulátorů používejte pouze nabíječky předepsané výrobcem. Použití nabíječky pro jiný typ akumulátorů může mít za následek jeho poškození a vznik požáru.

c) Používejte pouze akumulátory určené pro dané nářadí. Použití jiných akumulátorů může být příčinou zranění nebo vzniku požáru.

d) Pokud není akumulátor používán, uchovávejte ho odděleně od kovových předmětů jako jsou svorky, klíče, šrouby a jiné drobné kovové předměty, které by mohly způsobit spojení jednoho kontaktu akumulátoru s druhým. Zkratování akumulátoru může zapříčinit zranění, popáleniny nebo vznik požáru.

e) S akumulátory zacházejte šetrně. Při nešetrném zacházení může z akumulátoru uniknout chemická látka. Vyvarujte se kontaktu s touto látkou a pokud i přesto dojde ke kontaktu, vymyjte postižené místo proudem tekoucí vody. Pokud se chemická látka dostane do očí, vyhleďte ihned lékařskou pomoc. Chemická látka z akumulátoru může způsobit vážná poranění.

6. Servis

a) Nevyměňujte části nářadí, neprovádějte sami opravy, ani jiným způsobem nezasahujte do konstrukce nářadí. Opravy nářadí světe kvalifikovaným osobám.

b) Každá oprava nebo úprava výrobku bez oprávnění naší společnosti je nepřijatelná (může způsobit úraz, nebo škodu uživateli).

c) Elektrické nářadí vždy nechte opravit v certifikovaném servisním středisku. Používejte pouze originální nebo doporučené náhradní díly. Zajistěte tak bezpečnost Vaší a Vašeho nářadí.

DOPLŇUJÍCÍ BEZPEČNOSTNÍ POKYNY

Před použitím si prosím přečtěte tyto bezpečnostní pokyny a pečlivě je uschovejte.

! - Tento symbol označuje nebezpečí zranění, nebo poškození zařízení .

- ! V případě nedodržení pokynů uvedených v této příručce, hrozí riziko úrazu.

- ! Přístroj odpovídá platným technickým předpisům a normám.

- ! Neponechávejte jakékoli el. nářadí a stroje bez dohledu, zejména pokud jsou v blízkosti dětí.

- ! El. strunovou sekačku vždy odpojte od el. sítě v případě jakéhokoli problému při práci, před každým čištěním, údržbou, nebo pokud ji přestanete používat!!

- ! Při práci s el. strunovou sekačkou nejezte, nepijte a nekuřte.

-! Nikdy nepracujte s nářadím, pokud je jakýmkoliv způsobem poškozené.

- ! Před začátkem práce se ujistěte, že víte jak stroj v naléhavém případě zastavit.

- ! Strunovou sekačku je povoleno používat pouze na sekání trávníků a podél okrajů květinových záhonů. Jiné použití, které není obsaženo v tomto návodu k obsluze, může způsobit poškození sekačky nebo vážné poranění obsluhy.

- ! Strunovou sekačku nesmí obsluhovat osoba mladší 16 let.

- ! Vždy zkontrolujte provozní způsobilost stroje; v případě špatného stavu může sekačka ohrozit uživatele.

- ! Před připojením sekačky do el. sítě se přesvědčte, zda nejsou poškozené rotační části a zda je cívka držící strunu správně a bezpečně vložena.

- ! Sekačku nepoužívejte, pokud není cívka se strunou náležitě zajištěna nebo pokud je poškozena.

- ! Před spuštěním sekačky ji držte nad zemí, aby se silonová struna nedotýkala kamenů nebo nějakých úlomků.

- ! Při práci se sekačkou noste vždy vhodné oblečení, aby jste si chránili hlavu, ruce nebo nohy před poraněním. Používejte přílbu, brýle (nebo štít), vysoké boty (nebo pevnou obuv a dlouhé kalhoty) a pracovní rukavice.

- ! Pokud je sekačka v provozu, udržujte rotující cívku se strunou mimo jakýchkoli částí těla.

- ! Sekačku nikdy nespouštějte, pokud není v pracovní poloze.

- ! Sekačku vždy vypněte a odpojte od zdroje elektrického proudu, pokud: se nepoužívá, je bez dozoru, kontroluje se, nepracuje správně, kabel napájení je poškozený, chcete povytáhnout strunu nebo vyměnit cívku, nebo při přenášení z jednoho místa na druhé.

- ! Při práci se sekačkou nedovolte, aby se ostatní osoby nebo zvířata pohybovali v okolí ve vzdálenosti do 5 metrů.

- ! Při používání sekačky zaujměte stabilní a bezpečnou polohu.

- ! Oblast, kterou se chystáte sekat, zbavte cizích předmětů jako jsou dráty, kamení a úlomky.

- ! Nesekejte proti tvrdým předmětům. Toto může způsobit poranění obsluhy nebo poškození struny.

- ! Na ochranu sekačky před stěnami, povrchy, různými předměty a drobnými objekty používejte okraj ochranného krytu.

- ! Nikdy nepoužívejte sekačku bez ochranného krytu. UPOZORNĚNÍ ! Kryt je nezbytný pro Vaši bezpečnost včetně ostatních osob a ochranu sekačky před poškozením. Nedodržení těchto bezpečnostních předpisů není pouze nebezpečné, ale současně i ruší platnost záručních podmínek.

- ! Nikdy se nesnažte zastavit cívku se silonovou strunu rukou. Vždy ji nechte samu se zastavit. UPOZORNĚNÍ ! Po vypnutí stroje se silonová struna bude otáčet ještě několik sekund.

- ! Používejte pouze původní typ silonové struny. Za žádných okolností nepoužívejte namísto silonové struny kovovou.

- ! Nezapínajte sekačku v uzavřených nebo slabě větraných prostorech nebo v přítomnosti hořlavých nebo výbušných látek, jako jsou tekutiny, plyny a práškové látky.

- ! Sekejte pouze při dobrém denním světle nebo při odpovídajícím umělém osvětlení.

- ! Se zapnutou sekačkou nepřecházejte přes cesty nebo štěrkové chodníky.

- ! Sekačku je povoleno používat pouze v souladu s tímto návodem k obsluze a pouze v poloze, která je kolmá k zemi. Jakákoliv jiná poloha je nebezpečná.

- ! Pokud začne přístroj vydávat abnormální zvuk nebo zápach, okamžitě ukončete práci. Opravu výrobku může vykonávat jen kvalifikovaný personál.

- ! Použití příslušenství, které není doporučované výrobcem, nebo není prodávané s výrobkem může způsobit požár, elektrický zkrat a nebo poranění.

- ! Nevyměňujte části stroje, neprovádějte sami opravy stroje, ani jiným způsobem nezasahujte do vnitřku stroje. Opravu stroje může řešit jen školený personál.

- ! Každé nastavení nebo úprava výrobku bez oprávnění naší společnosti může způsobit úraz, nebo škodu uživateli.

! Toto zařízení je povoleno používat pouze pokud je zapojeno do el.obvodu s proudovým chráničem 30 mA.

! Zařízení má napájecí kabel s vidlicí s ochranným kolíkem. Elektrická zásuvka musí být uzemněná. Závady způsobené zkratem na přívodu nejsou kryté zárukou !

- Používejte ochranné prostředky proti hluku, prachu a vibracím !!!

TYTO BEZPEČNOSTNÍ POKYNY USCHOVEJTE !!!

POPIS (A)

1. Rukojeť
2. Vypínač
3. Zajišťovací matice
4. Přídavná rukojeť
5. Nastavitelná spodní rukojeť

6. Ochranný kryt
7. Kolečko ochranného krytu
8. Držák cívky
9. Lanko
10. Bezpečnostní vypínač

PIKTOGRAMY

Piktogramy uvedené na obalu výrobku :

- a) Hodnoty napájení
- b) Příkon
- c) Otáčky naprázdno
- d) Šířka záběru

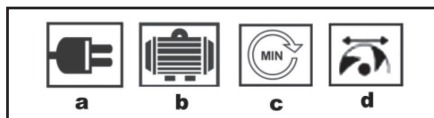

POUŽITÍ A PROVOZ

Nářadí ASIST je určeno pouze pro domácí nebo hobby použití.

Výrobce a dovozce nedoporučují používat toto nářadí v extrémních podmínkách a při vysokém zatížení.

Jakékoliv další doplňující požadavky musí být předmětem dohody mezi výrobcem a odběratelem.

Montáž

Strunová sekačka je dodávána s některými součástkami, které nejsou namontované. Při jejich montáži postupujte následovně:

Montáž přídatné rukojeti – obr.A

- Odšroubujte šroub a matici z rukojeti.
- Rukojeť přiložte na trubku a pevně ji zatlačte směrem dolů.
- Přimontujte ji pomocí matice (3) tak, jak je to zobrazeno.
- Před úplným dotáhnutím matice, nastavte rukojeť do požadované polohy.

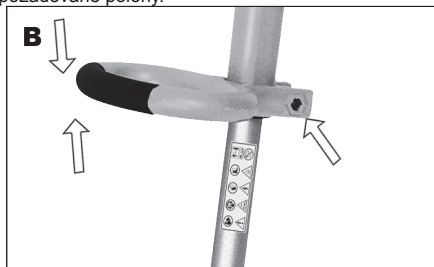

Montáž ochranného krytu – obr.B

- ! Nikdy nepoužívejte sekačku bez ochranného krytu. Kryt je nezbytný pro Vaši bezpečnost, bezpečnost ostatních osob a chrání sekačku před poškozením. Nedodržení těchto bezpečnostních předpisů není pouze nebezpečné, ale současně i ruší platnost záručních podmínek.

- Vložte ochranný kryt (1) do podpěry a připevněte ho na sekačku použitím přiloženého šroubu (2).

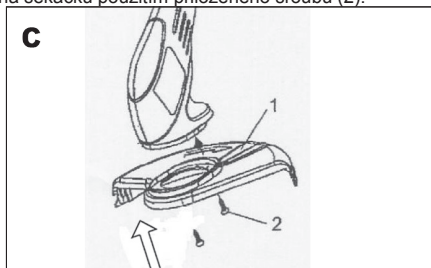

Spuštění (obr. E).

Stlačením a podržením bezpečnostního tlačítka (10) a následným stlačením vypínače (2) zařízení uvedete do provozu.

Uvolněním vypínače (2) zařízení vypnete. Bezpečnostní tlačítko (10) se uvolní samo.

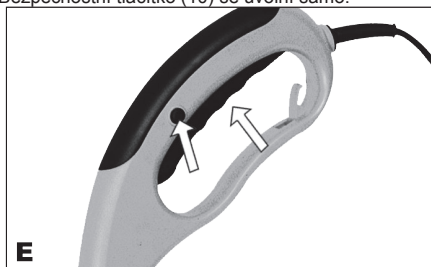

Příprava sekačky na použití:

- Nastavte přídatnou rukojeť do pozice, která vám bude při sekaní nejlépe vyhovovat.
- ! Před připojením sekačky do sítě elektrické energie se přesvědčte, že nejsou poškozeny rotační části a že je cívka držící strunu správně a bezpečně vložena.
- Na napájecím kabelu vytvořte smyčku a protáhněte ji skrz očko na rukojeti sekačky. Napájecí kabel pak oviňte okolo výstupku, aby se po dobu používání neodpojil.
- Zkontrolujte kryt a hlavu sekačky. Ujistěte se, že jsou v dobrém stavu. Pokud zjistíte prasklinu nebo znaky poškození, sekačku dál NEPOUŽÍVEJTE, a zanechte ji do nejbližšího autorizovaného servisu.

- Zkontrolujte délku řezacího silonu, vytáhněte silonovou strunu až na vnitřní stranu vnějšího krytu. Pokud je struna příliš krátká, vzdálená více než 100mm od okraje krytu, zmáčkněte knoflík na řezací hlavici a zároveň vytáhněte silonovou strunu o několik centimetrů za kryt. Po uvedení sekačky do pohybu se řezací struna automaticky nastaví na správnou řezací délku.

- Pokud potřebujete prodloužit strunu za provozu, jednoduše lehce bouchněte sekačkou o zem, aby se struna nastavila na správnou délku. Bouchnutí o zem vykonějte tak, že sekačku zapnete a spodkem řezné hlavy jemně bouchnete o pevný povrch, struna se automaticky prodlouží a odřeže.

Použití sekačky

- ! Před začátkem práce se ujistěte, že oblast, kterou se chystáte sekat, je bez kamení, úlomků, drátů a jiných předmětů.

- Začnete pomalu. Když už získáte jistou zkušenost, budete schopni využívat sekačku na její plný možný výkon.

- Sekačku nastartujte dřívě, než se dotkne trávy, kterou chcete sekat.

- Sekačku zapnete

- **UPOZORNĚNÍ !** Po vypnutí stroje se silonová struna bude otáčet ještě několik sekund.

- Trávu sekejte pohybováním sekačky zprava doleva a postupujte pomalu tak, že držíte sekačku v úhlu cca 20°

- Sekačku nepřetěžujte, sekejte raději menší množství, aby byla sekačka schopna pracovat ve vysoké rychlosti a s vyšší účinností sekání.

- Okraj krytu použijte jako vodítko při použití v blízkosti plotů, stěn apod. Pohybně se dozadu, vyhnete se tím poškození.

- Nesekejte vlhkou nebo mokrou trávu. Se suchou trávou dosáhnete vynikajících výsledků.

- Vždy umožněte, aby silonová struna rotovala s maximální rychlostí, nikdy nepracujte se sekačkou tak, aby jste ji přetěžovali.

- **UPOZORNĚNÍ !** Nikdy nepoužívejte strunovou sekačku bez ochranného krytu.

- ! Nikdy nepřekračujte se zapnutou sekačkou prodlužovací kabel, ujistěte se, že je vždy v bezpečné poloze za Vašimi zády.

Výměna struny (obr. D).

- ! Před výměnou silonové struny vždy vytáhněte přívodní kabel sekačky ze zásuvky.

- Při výměně silonové struny nejdříve uvolněte kryt cívků z řezací hlavice.

- Provléčte silonovou strunu skrz mosazný otvor v hlavní části řezací hlavy, strunu potom vytáhněte.

- Zatlačte cívku směrem proti pružině a pevně stlačte cívku směrem dolů, dokud se nedostane do své pozice.

- Zajistěte cívku dotáhnutím krytu cívků.

- Zkontrolujte délku řezacího silonu, vytáhněte silonovou strunu na vnitřní stranu vnějšího krytu, pokud je struna příliš krátká, vzdálená více než 100mm od okraje krytu, zmáčkněte knoflík na řezací hlavici a zároveň vytáhněte silonovou strunu o několik centimetrů za kryt. Po uvedení sekačky do pohybu se řezací struna automaticky nastaví na správnou řezací délku.

- ! Použití struny s jinými vlastnostmi, než byla původní struna, může trvale poškodit sekačku, a současně ruší i podmínky záruky.

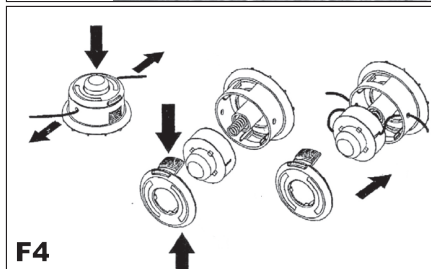
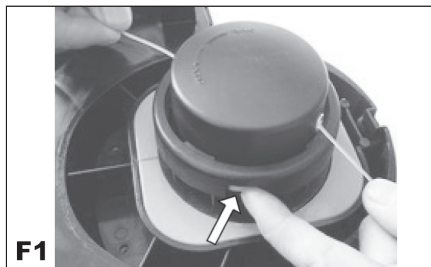

ČIŠTĚNÍ A ÚDRŽBA

- ! Před čištěním a údržbou, vždy vytáhněte přívodní kabel stroje ze zásuvky.

- Pravidelné čištění a údržba sekačky Vám zabezpečí její vysokou účinnost a prodlouží její životnost.

- Po ukončení sekání odpojte sekačku od napájení, rozmontujte a vyčistěte od trávy a zeminy cívku a její rám, celou sekačku a obzvláště ochranný kryt.

- Pravidelně kontrolujte, zda se přístroj nepoškodil.

- Nářadí ukládejte v suchu a mimo dosah dětí.

- Nepoužívejte na čištění čistící prostředky nebo chemikálie, protože plastové části by se mohly působením chemických látek lehce poškodit.

- Nikdy nečistěte žádnou část přístroje tvrdým, ostrým a nebo drsným předmětem. Na čištění sekačky používejte pouze hadřík namočený do teplé vody a jemný kartáč.

Skladování

- Při skladování sekačky dodržujte tyto doporučení:
- Vyčistěte celou sekačku a její doplňkové části (odstavec o údržbě), čímž zabráníte případné tvorbě plísní.
- Sekačku skladujte mimo dosah dětí, ve stabilní a bezpečné poloze a na suchém místě při ne příliš vysoké ani nízké teplotě.
- Sekačku skladujte mimo přímého slunečního světla, pokud je to možné, na tmavém nebo slabě osvětleném místě.
- Neskladujte sekačku položenou na podlaze. Namísto toho ji zavěste za horní rukojeť, tak aby se ochranný kryt ničeho nedotýkal.

Možné poruchy

- ! Před jakoukoliv činností odpojte zdroj elektrické energie.
- Pokud sekačka vibruje: odstraňte cívku a důkladně vyčistěte její rám od trávy. Pokud po opětovné montáži přetrvávají vibrace, vyměňte cívku za novou. V případě, že ani tento problém není odstraněn, nechte si sekačku zkontrolovat v autorizovaném servisním středisku.
- Pokud sekačka nejde spustit: zkontrolujte všechna elektrická připojení, zkontrolujte, zda není poškozená pojistka elektrické instalace. Pokud po této kontrole sekačka stále nelze spustit, nechte ji zkontrolovat autorizovaným servisním pracovníkem.

TECHNICKÉ ÚDAJE

Vstupní napětí	230 V
Vstupní kmitočet	50 Hz
Příkon	500W
Otáčky bez zátěže	10000 min ⁻¹
Šířka záběru	300 mm
Hmotnost	2,8 kg
Třída ochrany	II.

Úroveň akustického tlaku měřená podle EN 60745:
LpA (akustický tlak) 84.5 dB (A) KpA=3
LWA (akustický výkon) 94.1 dB (A) KwA=3

Učiňte odpovídající opatření k ochraně sluchu !

Používejte ochranu sluchu, vždy když akustický tlak přesáhne úroveň 80 dB (A).

Vážená efektivní hodnota zrychlení podle EN 60745:
15.213 m/s² K=1,5

Výstraha: Hodnota vibrací během aktuálního použití elektrického ručního nářadí se může lišit od deklarované hodnoty v závislosti na způsobu, jakým je nářadí použito a v závislosti na následujících okolnostech: Způsob použití el. nářadí a druh řezaného anebo vrтанého materiálu, stav nářadí a způsob jeho udržování, správnost volby používaného příslušenství

a zabezpečení jeho ostroty a dobrého stavu, pevnost uchopení rukojeti, použití antivibračních zařízení, vhodnost použití el. nářadí pro účel pro, který bylo projektované a dodržování pracovních postupů dle pokynů výrobce.

V případě, že je toto nářadí používáno nevhodně, může způsobit syndrom chvění ruky-ramene.

Výstraha: Pro upřesnění je potřeba vzít do úvahy úroveň působení vibrací v konkrétních podmínkách používání ve všech provozních režimech, jako je doba, kdy je ruční nářadí kromě doby provozu vypnuté a kdy běží naprázdno a tedy nevykonává práci. Toto může výrazně snížit úroveň expozice během celého pracovního cyklu.

Minimalizujte riziko vlivu ořesů, používejte ostrá dláta, vrtáky a nože.

Nářadí udržujte v souladu s těmito pokyny a zabezpečte jeho důkladné mazání.

Při pravidelném používání nářadí investujte do antivibračního příslušenství.

Nářadí nepoužívejte při teplotách nižších než 10 °C. Svoji práci si naplánujte tak, aby jste si práci s el. nářadím produkujícím vysoké chvějí rozložili na více dní.

Změny vyhrazeny.

OCHRANA ŽIVOTNÍHO PROSTŘEDÍ ZPRACOVÁNÍ ODPADŮ



Elektronářadí, příslušenství a obaly by měly být dodány k opětovnému zhodnocení nepoškozujícím životní prostředí.

Nevyhazujte elektronářadí do domovního odpadu!

Podle evropské směrnice WEEE (2012/19/EU) o starých elektrických a elektronických zařízeních a její aproximace v národních zákonech musí být neupotřebitelné elektronářadí odevzdáno v místě koupě podobného nářadí, nebo v dostupných sběrných střediscích určených ke sběru a likvidaci elektronářadí. Takto odevzdané elektronářadí bude shromážděno, rozebráno a dodáno k opětovnému zhodnocení nepoškozujícím životní prostředí.

ZÁRUKA

V přiloženém materiálu najdete specifikaci záručních podmínek.

Datum výroby

Datum výroby je zakomponováno do výrobního čísla uvedeného na štítku výrobku. Výrobní číslo má formát AAAA-CCCC-DD-HHHHH - kde CCCC je rok výroby a DD je měsíc výroby.

ES PROHLÁŠENÍ O SHODĚ

My, dovozce

(dle Zákona č. 22/1997, § 2, odst. e)

WETRA-XT, ČR s.r.o.

Náchodská 1623, Praha 9, ČR

IČO 25632833

prohlašujeme, že výrobek

Typ:

AE9V50D

Název:

EL. STRUNOVÁ SEKAČKA NA TRÁVU

Technické parametry

Hodnoty napájení

230V~50Hz

Příkon

500W

Šířka záběru

300 mm

splňuje všechna příslušná ustanovení následujících předpisů Evropských společenství:

EC Machinery Directive (MD)

2006/42/EC

EC Low Voltage Directive (LVD)

2006/95/EC

EC Electromagnetic Compatibility Directive (EMC)

2004/108/EC

Noise directive (ND)

2005/88/EC

Testování výrobku a ES přezkoušení typu provedla autorizovaná firma:

TÜV SÜD Product Service GmbH, Ridlerstrasse 65, 80339, München, Germany

Identification No.: 0123

Vlastnosti a technické specifikace výrobku odpovídají následujícím normám EU :

EN 55014-1

EN 55014-2

EN 61000-3-2

EN 61000-3-3

EN 60335-1

EN 60335-2-15

EN 62233

EN 14121-1

EN ISO 3744,

Garantovaná hladina emisí hluku Lwa:

96 dB (A)

Výrobek splňuje požadavky dle směrnice RoHS (2011/65/EU).

Osoba pověřená kompletací technické dokumentace:

Alexandr Herda, general manager

WETRA-XT, ČR s.r.o.

Náchodská 1623, Praha 9, ČR

Datum: 2015-03-01



Alexandr Herda, general manager



Praha, 2015-03-01

VŠEOBECNÉ BEZPEČNOSTNÉ POKYNY**Tieto bezpečnostné pokyny si starostlivo preštudujte, zapamätajte a uschovajte.**

Upozornenie! Pri používaní elektrických strojov a elektrického náradia je nutné rešpektovať a dodržiavať nasledujúce bezpečnostné pokyny z dôvodu ochrany pred úrazom elektrickým prúdom, zranením osôb a nebezpečím vzniku požiaru. Výrazom „elektrické náradie“ je vo všetkých nižšie uvedených pokynoch myslené nielen náradie napájané z elektrickej siete (napájacím káblom) ale i náradie napájané z akumulátora. (bez napájacieho kábla). Odložte všetky varovania a pokyny pre budúce použitie.

1. Pracovné prostredie

a) Udržujte pracovný priestor v čistom stave a dobre osvetlený. Neporiadok a tmavé miesta na pracovisku bývajú príčinou úrazov. Odložte náradie, ktoré práve nepoužívate.

b) Nepoužívajte elektrické náradie v prostredí s nebezpečenstvom vzniku požiaru alebo výbuchu, to znamená v miestach, kde sa vyskytujú horľavé kvapaliny, plyny alebo prach. V elektrickom náradí vznikajú iskry, ktoré môžu byť príčinou vznietenia prachu alebo výparov. Zabráňte zvieratám prístupu k náradu.

c) Pri používaní el. náradia zabráňte prístupu nepovolovaných osôb do pracovného priestoru, najmä detí. Ak budete vyrúbaní, môžete stratiť kontrolu nad pracovnou činnosťou. V žiadnom prípade nenechávajte el. náradie bez dohľadu.

2. Elektrická bezpečnosť

a) Vidlica napájacieho kábla elektrického náradia musí zodpovedať sieťovej zásuvke. Nikdy akýmkoľvek spôsobom neupravujte el. prívodný kábel. Náradie, ktoré má na vidlici prvokovej šnúry ochranný kolík, nikdy nepripájajte rozvodkami alebo inými adaptémi. Nepoškodené vidlice a zodpovedajúce zásuvky znižujú nebezpečenstvo úrazu elektrickým prúdom. Poškodené alebo zamotané prívodné káble zvyšujú nebezpečenstvo úrazu elektrickým prúdom. Ak sa sieťová šnúra poškodí, musí sa nahraďiť osobitú sieťovú šnúru, ktorú možno dostať u výrobcu alebo jeho obchodného zástupcu.

b) Vyvarujte sa dotyku tela s uzemnenými plochami, ako napr. potrubné systémy, telesa ústredného kúrenia, šporáky a chladničky. Nebezpečenstvo úrazu elektrickým prúdom je väčšie, ak je Vaše telo spojené so zemou.

c) Nevystavujte elektrické náradie dažďu, vlhku alebo vode. Elektrického náradia sa nikdy nedotýkajte mokrymi rukami. Elektrické náradie nikdy neumývajte pod tečúcou vodou ani ho neponárajte do vody.

d) Nepoužívajte napájací kábel k inému účelu, než pre aký je určený. Nikdy nenoste a netahajte elektrické náradie za napájací kábel. Nevytahujte vidlicu zo zásuvky ťahom za kábel. Zabráňte mechanickému poškodeniu elektrických káblov ostrím alebo horúcim predmetom

e) El. náradie bolo vyrobené výlučne pre napájanie striedavým el. prúdom. Vždy skontrolujte, či el. napätie zodpovedá údajom uvedenému na typovom štítku.

f) Nikdy neprecupajte s náradím, ktoré má poškodený el. kábel príp. vidlicu, alebo spadlo na zem a je akýmkoľvek spôsobom poškodené.

g) V prípade použitia predlžovacieho kábla vždy skontrolujte či jeho technické parametre odpovedajú údajom uvedeným na typovom štítku náradia. Ak je elektrické náradie používané vonku, používajte predlžovací kábel vhodný pre vonkajšie použitie. Pri použití predlžovacích bubnov je potrebné ich rozvinúť, aby nedochádzalo k ich prehriatiu.

h) Ak je elektrické náradie používané vo vníkových priestoroch alebo vonku je povolené používať ho iba ak je zapojené do el. obvodu s prúdovým chránicím ≤ 30 mA. Použite el. obvodu s chránicím (RCD) znižujúce riziko úrazu elektrickým prúdom.

i) Držte el. ručné náradie výlučne za izolované plochy určené na uchopenie, pretože pri prevádzke môže dôjsť ku kontaktu rezacieho či vrtacieho príslušenstva so skrytým vodičom alebo vlastnou šnúrou.

3. Bezpečnosť osôb

a) Pri používaní elektrického náradia buďte pozorni a ostražití, venujte maximálnu pozornosť činnosti, ktorú práve prevádzkate. Sústreďte sa na prácu. Neprecupajte s elektrickým náradím ak ste unavení, alebo ste pod vplyvom drog, alkoholu alebo liekov. Aj chvíľková nepozornosť pri používaní elektrického náradia môže viesť k vážnemu poraneniu osôb. Pri práci s el. náradím nejedzte, nepite a nefajčíte.

b) Používajte ochranné pomôcky. Vždy používajte ochranu očí. Používajte ochranné prostriedky odpovedajúce druhu práce, ktorú prevádzkate. Ochranné pomôcky ako napr. respirátor, bezpečnostná obuv s protišmykovou úpravou, pokrývka hlavy alebo ochrana sluchu, používané v súlade s podmienkami práce, znižujú riziko poranenia osôb.

c) Vyvarujte sa neúmyselnému zapnutiu el. náradia. Neprenášajte el. náradie, ktoré je pripojené k elektrickej sieti, s prstom na vypínači alebo na spúšti. Pred pripojením k elektrickému napájaniu sa uistite, či vypínač alebo spúšť sú v polohe „vypnuté“. Prenášanie el. náradia s prstom na vypínači alebo pripájané vidlice el. náradia do zásuvky zo zapnutým vypínačom môže byť príčinou vážnych úrazov.

d) Pred zapnutím el. náradia odstráňte všetky nastavovacie kľúče a nástroje. Nastavovacia kľúč alebo nástroj, ktorý zostane pripavený k otáčajúcej sa časti elektrického náradia môže byť príčinou poranenia osôb.

e) Vždy udržiavte stabilný postoj a rovnováhu. Pracujte len tam, kam bezpečne dosiahnete. Nikdy neprečepujte vlastnú silu. Nepoužívajte elektrické náradie, ak ste unavení.

f) Obliekajte sa vhodným spôsobom. Používajte pracovné oblečenie. Nenoste voľné oblečenie ani šperky. Dbajte na to, aby sa vaše vlasy, oblečenie, rukavice alebo iné časť Vašeho tela nedostala do priľahlej blízkosti rotujúcej alebo rozptáľenej časti el. náradia.

g) Pripojte el. náradie k odsávaniu prachu. Ak má el. náradie možnosť pri-

pojenia zariadenia na zachytávanie alebo odsávanie prachu, uistite sa, že došlo k jeho riadnemu pripojeniu a používaniu. Použitie takýchto zariadení môže obmedziť nebezpečenstvo vznikajúce prachom.

h) Pevne upevnite obrobok. Použite stolársku svorku alebo zverák pre upevnenie obrobku, ktorý budete obrábať.

i) Nepoužívajte akékoľvek náradie ak ste pod vplyvom alkoholu, drog, liekov alebo iných omamných či návykových látok.

j) Toto zariadenie nie je určené na použitie osobami (vrátane detí) so zníženými fyzickými, zmyslovými alebo mentálnymi schopnosťami alebo s nedostatkom skúseností a znalostí, pokiaľ nie sú pod dozorom alebo nedostali pokyny ohľadom použitia zariadenia od osoby zodpovednej za ich bezpečnosť. Deti musia byť pod dozorom, aby ste sa uistili, že sa nehrajú so zariadením.

4. Používanie a starostlivosť o elektrické náradie.

a) El. náradie vždy odpojte od el. siete v prípade akéhokoľvek problému pri práci, pred každým čistením alebo údržbou, pri každom presune a pri ukončení činnosti (Nikdy neprecupate s el. náradím, ak je akýmkoľvek spôsobom poškodené).

b) Ak začne náradie vydávať abnormálny zvuk alebo zápach, okamžite ukončite prácu.

c) Elektrické náradie nepreťažujte. Elektrické náradie bude pracovať lepšie a bezpečnejšie, ak s ním budete pracovať v otáčkach, pre ktoré bolo navrhnuté. Používajte správne náradie, ktoré je určené pre danú činnosť. Vhodné náradie bude dobre a bezpečne vykonávať prácu, pre ktorú bolo vyrobené.

d) Nepoužívajte elektrické náradie, ktoré nemožno bezpečne zapnúť a vypnúť ovládacím vypínačom. Používanie takého náradia je nebezpečné. Vadný vypínač musí byť opravený certifikovaným servisom.

e) Odpojte náradie od elektrickej siete predtým, než začnete prevádzkať jeho nastavenie, výmenu príslušenstva alebo údržbu. Toto opatrenie obmedzí nebezpečenstvo náhodného spustenia.

f) Nepoužívajte elektrické náradie uschovávajúce tak, aby bolo mimo dosahu detí a nepovolovaných osôb. Elektrické náradie v rukách nesúkúsených užívateľov môže byť nebezpečné. Elektrické náradie skladujte na suchom a bezpečnom mieste.

g) Starostlivo udržiavte elektrické náradie v dobrom stave. Pravidelne kontrolujte nastavenie pohybujúcich sa častí a ich pohyblivosť. Kontrolujte či nedošlo k poškodeniu ochranných krytov alebo iných častí, ktoré môžu ohroziť bezpečnú funkciu elektrického náradia. Ak je náradie poškodené, pred ďalším použitím zaistite jeho opravu. Mnoho úrazov je spôsobené nesprávnou údržbou elektrického náradia.

h) Rezače nástroje udržiavte ostré a čisté. Správne udržované a naostrené nástroje uľahčujú prácu, obmedzujú nebezpečenstvo úrazu a práca s nimi sa lepšie kontroluje. Použitie iného príslušenstva než toho, ktoré je uvedené v návode na obsluhu alebo doporučené dovozcom môže spôsobiť poškodenie náradia a byť príčinou úrazu.

i) Elektrické náradie, príslušenstvo, pracovné nástroje atď. používajte v súlade s týmito pokynmi a takým spôsobom, ktorý je predpísaný pre konkrétne elektrické náradie a to s ohľadom na dané podmienky práce a druh prevádzkanej práce. Používanie náradia na iné účely, než pre aké je určené, môže viesť k nebezpečným situáciám.

5. Používanie akumulátorového náradia

a) Pred vložením akumulátora sa uistite, že je vypínač v polohe „0-vypnuté“. Vloženie akumulátora do zapnutého náradia môže byť príčinou nebezpečných situácií.

b) K nabíjaniu akumulátora používajte len nabíjaky predpísané výrobcom. Použitie nabíjaky pre iný typ akumulátora môže mať za následok jeho poškodenie a vznik požiaru.

c) Používajte iba akumulátory určené pre dané náradie. Použitie iných akumulátorov môže byť príčinou úrazu alebo vzniku požiaru.

d) Ak nie je akumulátor používaný, uschovávajú ho oddelene od kovových predmetov ako sú svorky, kľúče, skrutky a iné drobné kovové predmety, ktoré by mohli spôsobiť spojenie jedného kontaktu akumulátora s druhým. Vyskrabovanie akumulátora môže zapríčiniť úraz, popálenie alebo vznik požiaru.

e) S akumulátormi zaobchádzajte šetrne. Pri nesetornom zaobchádzaní môže z akumulátora uniknúť chemická látka. Vyvarujte sa kontaktu s ňou. Ak predsa dôjde ku kontaktu s touto chemickou látkou, vymyte postihnuté miesto prúdom tečúcej vody. Ak sa chemická látka dostane do očí, vyhľadajte ihneď lekársku pomoc. Chemická látka z akumulátora môže spôsobiť vážne poranenia.

6. Servis

a) Nevymenňujte časti náradia, neprevádzkajte sami opravy, ani iným spôsobom nezasaňujte do konštrukcie náradia. Opravy náradia zverte kvalifikovaným osôbam.

b) Každá oprava alebo úprava výrobcu bez oprávnenia našej spoločnosti je neprípustná (môže spôsobiť úraz, alebo škodu užívateľovi).

c) Elektrické náradie vždy nechajte opraviť v certifikovanom servisnom stredu. Používajte iba originálne alebo doporučené náhradné diely. Zaisťte tak bezpečnosť Vás i Vašho náradia.

DOPLŇUJÚCE BEZPEČNOSTNÉ POKYNY

Pred použitím si prosím prečítajte tieto bezpečnostné pokyny a starostlivo ich uchovajte.

! - Tento symbol označuje nebezpečenstvo zranenia, alebo poškodenia zariadenia .

- ! V prípade nedodržania pokynov uvedených v tejto príručke, hrozí riziko úrazu.

- Prístroj zodpovedá platným technickým predpisom a normám.

- ! Nenechávajte akýkoľvek el. prístroj bez dohľadu pokiaľ ho používajú deti alebo je v blízkosti detí.

- ! Prístroj vždy odpojte z el. siete v prípade akéhokoľvek problému pri práci, pred každým očistením alebo údržbou a pri nepoužívaní!

- ! Pri práci s kosačkou nejedzte, nepite a nefajčite.

- ! Dbajte na to, aby sa vaše prsty, odev, vlasy alebo iná časť vášho tela nedostala do prílišnej blízkosti prístroja, pokiaľ je zapnutý.

- ! Nikdy nepracujte s náradím, pokiaľ je akýmkoľvek spôsobom poškodené.

- ! Pred začatím práce sa uistite, že viete stroj v naliehavom prípade zastaviť.

- ! Vaša strunová kosačka sa môže používať iba na kosenie trávnikov a pozdĺž okrajov kvetinových záhonov. Iné použitie, ktoré nie je obsiahnuté v tomto návode na obsluhu, môže spôsobiť poškodenie kosačky alebo vážne poranenie obsluhu.

- ! Vždy skontrolujte prevádzkovú spôsobilosť nástroja; v prípade zlého stavu môže kosačka ohroziť používateľa.

- ! Pred pripojením kosačky do siete elektrickej energie sa presvedčite, či nie sú poškodené rotačné časti a či je cievka zo strunou správne a bezpečne vložená.

- ! Kosačku nepoužívajte, ak nie je cievka zo strunou náležite zaistená alebo ak je poškodená.

- ! Pred naštartovaním kosačky ju držte nad zemou, aby sa silonová struna nedotýkala kameňov alebo nejakých úlomkov.

- ! Pri práci s kosačkou noste vždy vhodné oblečenie, aby ste si chránili hlavu, ruky alebo nohy pred poranením. Používajte prilbu, okuliare (alebo štít), vysoké čižmy (alebo pevnú obuv a nohavice) a pracovné rukavice.

- ! Keď je kosačka v prevádzke, udržujte cievku zo strunou mimo akýchkoľvek častí tela.

- ! Kosačku nikdy neštartujte, ak nie je v pracovnej polohe.

- ! Kosačku vždy vypnite a odpojte zo zdroja elektrického prúdu, ak: sa nepoužíva, je bez dozoru, kontroluje sa, pretože nepracuje správne, kábel napájania je poškodený, ide sa vytiahnuť alebo vymeniť struna alebo cievka, alebo pri prenášaní z jedného miesta na druhé.

- ! Pri práci s kosačkou nedovoľte, aby sa ostatní ľudia alebo zvieratá pohybovali v okolí vo vzdialenosti do 5 metrov.

- ! Pri používaní kosačky zaujmte stabilnú a bezpečnú polohu.

- ! Oblasť, ktorú idete kosiť, zbavte od drôtov, kameňov a úlomkov.

- ! Nekoste proti tvrdým predmetom. Toto môže spôsobiť poranenie alebo poškodenie nástroja.

- ! Na ochranu kosačky pred stenami, povrchni, rôznymi vecami a drobnými objektmi používajte okraj ochranného krytu.

- ! Nikdy nepoužívajte kosačku bez ochranného krytu.

UPOZORNENIE ! Kryt je nevyhnutný pre bezpečnosť Vás i ostatných ľudí a pre ochranu kosačky pred poškodením. Nedodržanie týchto bezpečnostných predpisov nie je iba nebezpečné, ale súčasne aj ruší platnosť záručných podmienok.

- ! Nikdy sa nesnažte zastaviť rezacie zariadenie (silonovú strunu) rukou. Vždy ju nechajte zastaviť za samu.

UPOZORNENIE ! Po vypnutí stroja sa silonová struna bude otáčať ešte niekoľko sekúnd.

- ! Používajte iba pôvodný typ silonovej struny. Za žiadnych okolností nepoužívajte namiesto silonovej struny kovovú.

- ! Nezapínajte kosačku v uzavretých alebo slabo vetránych priestoroch alebo v prítomnosti horľavých alebo výbušných látok, ako sú tekutiny, plyny a práškové látky.

- ! Koste iba pri dobrom dennom svetle alebo pri odpovedajúcom umelom osvetlení.

- ! So zapnutou kosačkou neprechádzajte cez cesty alebo štrkové chodníky.

- ! Kosačka by sa mala používať v súlade s týmto návodom na obsluhu a iba v polohe, ktorá je kolmá k zemi. Akákoľvek iná poloha je nebezpečná.

- ! Pokiaľ začne prístroj vydávať abnormálny zvuk alebo zápach, okamžite ukončite prácu. Opravu výrobku môže vykonávať len kvalifikovaný personál.

- ! Použitie príslušenstva, ktoré nie je doporučované výrobcom, alebo nie je predávané s výrobkom môže spôsobiť požiar, elektrický skrat alebo poranenie.

- ! Nevymieňajte časti stroja, neprevádzajte sami opravy, ani iným spôsobom nezasahujte do vnútra stroja. Opravu stroja môže riešiť len školený personál.

- ! Každé nastavenie alebo úprava výrobku bez oprávnenia našej spoločnosti môže spôsobiť úraz, alebo škodu užívateľovi.

! Toto zariadenie je povolené používať, iba keď je zapojené do el. obvodu s prúdovým chráničom 30 mA.

! Zariadenie má napájací kábel s vydlícou s ochranným kolíkom. Elektrická zásuvka musí byť taktiež dobre uzemnená. Závady spôsobené skratom na prívode nie sú kryté zárukou.

- Používajte ochranné prostriedky proti hluču, prachu a vibráciám !!!

TIETO BEZPEČNOSTNÉ POKYNY USCHOVAJTE!!!

POPIS (A)

1. Rukoväť
2. Vypínač
3. Zaisťovacia matica
4. Prídavná rukoväť

5. Nastaviteľná spodná rukoväť
6. Ochranný kryt
7. Kolečko ochranného krytu
8. Držiak cievky
9. Lanko
10. Bezpečnostný vypínač

PIKTOGRAMY

Piktogramy uvedené na obalu výrobku :

- a) Hodnoty napájania
- b) Príkion
- c) Otáčky naprázdno
- d) Šírka záberu

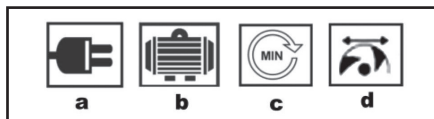

POUŽITIE A PREVÁDZKA

Náradie ASIST je určené výhradne pre domáce alebo hobby použitie.

Výrobca a dovozca nedoporučujú používať toto náradie v extrémnych podmienkach a pri vysokom zaťažení.

Akékoľvek ďalšie doplňujúce požiadavky musia byť predmetom dohody medzi výrobcou a odberateľom.

Montáž

Strunová kosačka sa dodáva s niektorými súčiastkami, ktoré nie sú namontované. Pri ich montáži postupujte nasledovne:

Montáž prídavnej rukoväte – obr.A

- Odskrutkujte skrutku a maticu z rukoväte.
- Rukoväť priložte na strednú trubku a pevne ju potlačte smerom dole.
- Primontujte ju pomocou matice (3), ako to je zobrazené na obrázku.
- Pred úplným dotiahnutím matice rukoväte ju nastavte do požadovanej výšky.

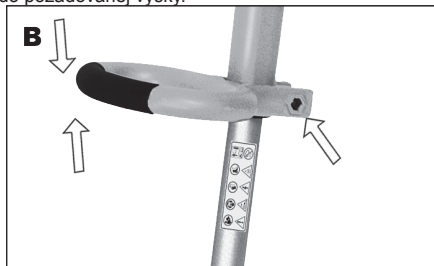

Montáž ochranného krytu – obr.B

- ! Nikdy nepoužívajte kosačku bez ochranného krytu. Kryt je nevyhnutný pre bezpečnosť Vás i ostatných ľudí a pre ochranu kosačky pred poškodením.

Nedodržanie týchto bezpečnostných predpisov nie je iba nebezpečné, ale súčasne aj ruší platnosť záručných podmienok.

- Vložte ochranný kryt do podpory a pripevnite ho na kosačku použitím priloženej skrutky .

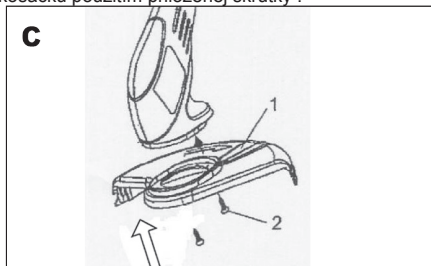

Spustenie (obr. E).

Stlačením a podržaním bezpečnostného tlačidla (10) a následným stlačením vypínača (2) zariadenie uvediete do prevádzky.

6. Uvoľnením vypínača (2) zariadenie vypnete. Bezpečnostné tlačidlo (10) sa uvoľní samo.

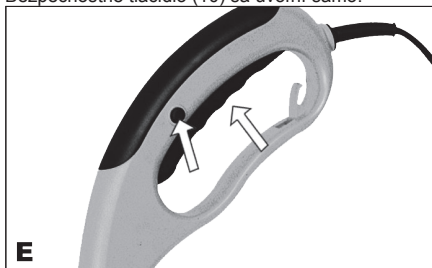

Príprava kosačky na použitie:

- Nastavte prídavnú rukoväť do pozície, ktorá vám bude pri sekaní najviac vyhovovať.
- ! Pred pripojením kosačky do siete elektrickej energie sa presvedčite, či nie sú poškodené rotačné časti a či je cievka držiaca strunu správne a bezpečne vložená.
- Na napájacom kábli vytvorte slučku a pretiahnite ju cez očko na rukoväti kosačky. Napájací kábel potom oviňte okolo výstupku, aby sa počas používania neodpojil,
- Skontrolujte kryt a hlavu kosačky. Uistite sa, že sú v dobrom stave. Ak zistíte prasklinu alebo znaky poškodenia, zariadenie ďalej NEPOUŽÍVAJTE, a zanešte kosačku do autorizovaného servisu.

- Skontrolujte dĺžku rezacieho silonu, potiahnite silonovú strunu na vnútornú stranu vonkajšieho krytu, ak je struna príliš krátka, vzdialené viac ako 100 mm od okraja krytu, potlačte gombík na rezacej hlavici a zároveň vytiahnite silonovú strunu o niekoľko centimetrov za kryt. Po uvedení kosačky do pohybu sa rezacia struna automaticky nastaví na správnu rezaciu dĺžku.

- Ak potrebujete predĺžiť strunu počas prevádzky, jednoducho buchnite kosačku o zem, aby sa lanko nastavilo na správnu dĺžku. Buchnutie o zem vykona-

jte tak, že kosačku zapnete a vrch reznej hlavy jemne buchnete o pevný povrch, struna sa automaticky predží a odreže.

Použitie kosačky

- ! Pred začatím práce sa uistite, že je oblasť, ktorú idete kosiť bez kameňov, úlomkov, drôtov a iných predmetov.
- Začnite pomaly, keď už nadobudnete istú skúsenosť, budete schopný využívať kosačku na jej plný možný výkon.
- Kosačku naštartujte skôr, ako sa dotknete trávy, ktorú chcete kosiť.
- Zariadenie zapnite.
- **UPOZORNENIE !** Po vypnutí stroja sa silonová struna bude otáčať ešte niekoľko sekúnd.
- Trávu koste pohybovaním kosačky sprava doľava a postupujte pomaly tak, že držíte kosačku pod uhlom cca 20°
- Kosačku nepreťažujte, sekajte radšej menšie množstvá, aby bola kosačka schopná pracovať vo vysokej rýchlosti a s vyššou účinnosťou sekania.
- Okraj krytu (2) použite ako vodidlo pri použití v blízkosti plotov, stien apod. Pohybujte sa dozadu, vyhnete sa tým poškodeniu.
- Nekoste vlhkú alebo mokrú trávu. So suchou trávou dosiahnete vynikajúce výsledky.
- Vždy umožnite, aby silonová struna rotovala s maximálnou rýchlosťou, nikdy nepracujte s kosačkou tak, aby ste ju preťažovali.
- **UPOZORNENIE !** Nikdy nepoužívajte strunovú kosačku bez ochranného krytu.
- ! Nikdy neprekračujte so zapnutou kosačkou predlžovací kábel, uistite sa, že je vždy v bezpečnej polohe za Vaším chrbtom.

Vymieňanie silonovej struny ((obr. F)

- ! Pred výmenou silonovej struny vždy vytiahnite prívodný kábel prístroja zo zásuvky.
- Pri výmene silonovej struny najskôr odskutkujte kryt cievky (A) z rezacej hlavice.
- Preveďte silonovú strunu cez mosadznú dieru v hlavnej časti rezacej hlavy, strunu potom vytiahnite.
- Potlačte cievku smerom proti pružine a pevne stlačte cievku smerom dole, pokiaľ sa nedostane do svojej pozície.
- Zaisťte cievku dotiahnutím krytu cievky.
- Skontrolujte dĺžku rezacieho silonu, potiahnite silonovú strunu na vnútornú stranu vonkajšieho krytu, ak je struna príliš krátka, vzdialené viac ako 100 mm od okraja krytu, potlačte gombík na rezacej hlavici a zároveň vytiahnite silonovú strunu o niekoľko centimetrov za kryt. Po uvedení kosačky do pohybu sa rezacia struna automaticky nastaví na správnu rezaciu dĺžku.
- ! Použitie struny s inými vlastnosťami, ako bola pôvodná struna, môže trvale poškodiť kosačku, a súčasne ruší aj podmienky záruky.

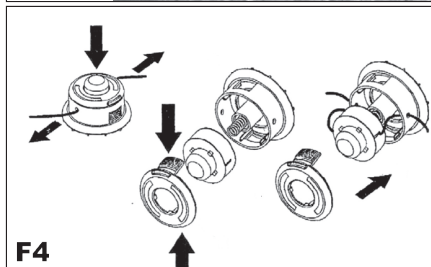
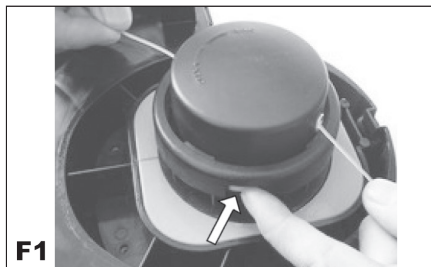

ČISTENIE A ÚDRŽBA

- ! Pred čistením a údržbou, vždy vytiahnite prívodný kábel stroja zo zásuvky.
- Pravidelné čistenie a údržba kosačky Vám zabezpečí jej vysokú účinnosť a predĺži jej životnosť.
- Po ukončení kosenia odpojte kosačku od napájania, rozmontujte a vyčistite od trávy a zeminy cievku a jej rám, celú kosačku a obzvlášť ochranný kryt.
- Pravidelne kontrolujte, či sa prístroj nepoškodil.
- Náradie ukladajte v suchu a mimo dosah detí.
- Nepoužívajte čistiace prostriedky alebo chemikálie, pretože plastové časti by sa mohli pôsobením chemických látok ľahko poškodiť.

- Nikdy nečistite žiadnu časť prístroja tvrdým, ostrým alebo drsným predmetom. Na čistenie kosačky používajte iba handru namočenú do horúcej vody a jemnú kefu.

Skladovanie

- Pri skladovaní kosačky dodržujte tieto odporúčania:
- Vyčistite celkovo celú kosačku a jej doplnkové časti (odstavec o údržbe), čím zabránite prípadnej tvorbe plesní. Kosačku skladujte mimo dosah detí, v stabilnej a bezpečnej polohe a na suchom mieste pri nie príliš vysokej ani nízkej teplote.
- Kosačku skladujte mimo priameho slnečného svetla, pokiaľ je to možné, na tmavom alebo slabo osvetlenom mieste.
- Neskladujte kosačku položenú na podlahe. Namiesto toho ju zaveste za hornú rukoväť, tak aby sa ochranný kryt ničoho nedotýkal.

Možné poruchy

- ! Pred akoukoľvek činnosťou odpojte zdroj elektrickej energie. Ak kosačka vibruje: odstráňte cievku a dôkladne vyčistite jej rám od trávy. Ak po opätovnej montáži pretrvávajú vibrácie, vymeňte cievku za novú. V prípade, že ani tak sa tento problém neodstráni, nechajte si kosačku skontrolovať v autorizovanom servisnom stredisku.
- Ak kosačka neštartuje: skontrolujte všetky elektrické pripojenia, skontrolujte, či nie je poškodená poistka elektroinštalácie. Ak po tejto kontrole kosačka stále neštartuje, nechajte ju skontrolovať autorizovaným servisným pracovníkom.

TECHNICKÉ ÚDAJE

Vstupné napätie	230 V
Vstupný kmitočet	50 Hz
Príkon	500W
Otáčky bez záťaže	10000 min ⁻¹
Šírka záberu	300 mm
Hmotnosť	2,8 kg
Trieda ochrany	II.

Úroveň akustického tlaku meraná podľa EN 60745:

LpA (akustický tlak)	84.5 dB (A)	KpA=3
LWA (akustický výkon)	94.1 dB (A)	KwA=3

Učinite zodpovedajúce opatrenia k ochrane sluchu
Používajte ochranu sluchu, vždy keď akustický tlak presiahne úroveň 80 dB (A)

Vážená efektívna hodnota zrýchlenia podľa EN 60745: 15.213 m/s² K=1,5

! Výstraha:

Hodnota emisie vibrácií počas aktuálneho použitia elektrického ručného náradia sa môže líšiť od deklarovanej hodnoty v závislosti od spôsobu, akým je náradie použité a v závislosti od nasledovných podmienok:

Spôsob použitia el. náradia a druh rezaného alebo vítaného materiálu. Stav náradia a spôsob jeho udržiavania. Správnosť voľby používaného

príslušenstva a zabezpečenie jeho ostroti a dobrého stavu. Pevnosť uchopenia rukovätí, použitie antivibračných zariadení. Vhodnosť použitia el. náradia na účel pre ktorý je naprojektované a dodržiavanie pracovných postupov podľa pokynov výrobcu . Ak tohto náradie nie je vhodné používané, môže spôsobiť syndróm chvenia ruky-ramena.

! Výstraha: Na spresnenie je potrebné zobrať do úvahy úroveň pôsobenia vibrácií v konkrétnych podmienkach použitia vo všetkých častiach prevádzkového cyklu, ako sú doby, keď je ručné náradie okrem doby prevádzky vypnuté a keď beží naprázdno a teda nevykonáva prácu. Toto môže výrazne znížiť úroveň expozície počas celého pracovného cyklu.

Minimalizujte riziko vplyvu otrasov, používajte ostré dláta, vrtáky a nože.

Náradie udržiavajte v súlade s týmito pokynmi a zabezpečte jeho dôkladné mazanie (ak sa to požaduje).

Pri pravidelnom používaní náradia investujte do antivibračného príslušenstva.

Náradie nepoužívajte pri teplotách nižších ako 10 °C. Svoju prácu si naplánujte tak, aby ste si prácu s el. ručným náradím produkujúce vysoké chvenia rozložili na viacero dní.

Zmeny vyhradené!

OCHRANA ŽIVOTNÉHO PROSTREDIA SPRACOVANIE ODPADU



Elektronáradie, príslušenstvo a obaly by mali byť dodané k opätovnému zhodnoteniu nepoškodujúceho životného prostredia.

Nevyhadzujte elektronáradie do domového odpadu!

Podľa európskej smernice WEEE (2012/19/EU) o starých elektrických a elektronických zariadeniach a jej aproximácie do národných zákonov neupotrebitelné elektronáradie odovzdajte v predajni pri nákupe podobného náradia, alebo v dostupných zberných strediskách určených na zber a likvidáciu elektronáradia. Takto odovzdané elektronáradie bude zhromaždené, rozrobené a dodané k opätovnému zhodnoteniu nepoškodujúceho životného prostredia.

ZÁRUKA

Špecifikáciu záručných podmienok nájdete v záručnom liste.

Dátum výroby.

Dátum výroby je zakomponovaný do výrobného čísla uvedeného na štítku výrobku. Výrobné číslo má formát AAAA-CCCC-DD-HHHH, kde CCCC je rok výroby a DD je mesiac výroby.

ES PREHLÁSENIE O ZHODE

My, dovozca

(podľa Zákona č. 22/1997, § 2, odst. e)

WETRA-XT, ČR s.r.o.

Náchodská 1623, Praha 9, ČR

IČO 25632833

prehlasujeme, že výrobok

Typ:

AE9V50D

Názov:

EL. STRUNOVÁ KOSAČKA NA TRÁVU

Technické parametre

Hodnoty napájania

230V~50Hz

Príkon

500W

Šírka záberu

300 mm

splňuje všetky príslušné ustanovenia nasledujúcich predpisov Európskej únie:

EC Machinery Directive (MD)

2006/42/EC

EC Low Voltage Directive (LVD)

2006/95/EC

EC Electromagnetic Compatibility Directive (EMC)

2004/108/EC

Noise directive (ND)

2005/88/EC

Testovanie výrobku a ES preskúšanie typu vykonala autorizovaná firma:

TÜV SÜD Product Service GmbH, Ridlerstrasse 65, 80339, München, Germany

Identification No.: 0123

Vlastnosti a technické špecifikácie výrobku odpovedajú nasledujúcim normám Európskej únie :

EN 55014-1

EN 55014-2

EN 61000-3-2

EN 61000-3-3

EN 60335-1

EN 60335-2-15

EN ISO 3744,

Garantovaná hladina emisí hluku Lwa:

96 dB (A)

Výrobok spĺňa požiadavky podľa smernice RoHS (2011/65/EU)

Osoba poverená kompletáciou technickej dokumentácie:

Alexandr Herda, general manager

WETRA-XT, ČR s.r.o.

Náchodská 1623, Praha 9, ČR

Datum: 2015-03-01



Alexandr Herda, general manager



Praha, 2015-03-01

**AE9V50D - SZEGÉLYNYÍRÓ 500W****Általános biztonsági utasítások****A következő biztonsági utasításokat figyelmesen olvassa el, jegyezze meg és őrizze meg.**

Figyelmeztetés! Az elektromos gépek és szerszámok használata esetén fontos respektálni és betartani a következő biztonsági utasításokat az elektromos áram által okozott balesetek, személyi sérülések és a tűz keletkezése veszélyének meggátolásának szempontjából. Az elektromos szerszámok¹⁾ kifejezésébe magába foglalja nemcsak az elektromos áram által táplált (kábel nélküli), de az akkumulátorral táplált szerszámokat is (kábel nélküli).

Őrizze meg a figyelmeztetéseket és utasításokat a jövőbeni használatához.

1. Munkavégzési terület

a) A munkavégzés területét tartsa tisztán és jól megvilágítva.
b) A rendeltetés és a nem megfelelő megvilágítás gyakran a balesetek okozói. Rakja el a szerszámokat, amelyek éppen nem használ.
b) Ne használjon elektromos szerszámokat olyan környezetben, ahol tűz vagy robbanásveszély állhat fenn, tehát olyan helyeken, ahol gyúlékony fagyadékok, gázok vagy porok találhatók. Az elektromos szerszámokban szikrák keletkeznek, melyek előidézhetik a porok és gázok gyulladását. Gondoskodjon arról, hogy az átlapot ne férjen hozzá a szerszámmozgáshoz.
c) Az elektromos szerszámok használatakor akadályozzák meg az illetéktelen személyek, főleg a gyerekek bejárást a munkavégzési területre. Ha zavarva vannak a munka közben, elvezethetik a kontrollt a munkatevékenység felett. Semmi esetre se hagyja az elektromos szerszámot felügyelet nélkül.

2. Biztonsági utasítások elektr. árammal való munkavégzéskor

a) Az elektromos szerszámok kábelének hálózati csatlakozójának meg kell felelnie az aljzattal. Soha semmilyen körülmény között ne hajtsanak végre módosításokat az elektromos kábelben. Olyan szerszámra, amely elektromos csatlakozója védőérintkezővel van ellátva, soha ne használjon elosztót, sem egyéb adaptert. A sérteletlen hálózati csatlakozók és a megfelelő aljzatok csökkentik az elektromos áram által okozott sérülés veszélyét. A sérült vagy öszegubancolt kábelnek növelik az elektromos áram által okozott sérülések veszélyét. Abban az esetben, ha a hálózati kábel megsérül, ezt szereljük speciális hálózati kábelre, amelyet a gyártónál, illetve ennek üzleti képviselőjénél szerezhet be.
b) Óvakodjon a testrészek érintkezéséről a földelt területek, például a csővezetékek, központi fűtőtestek, gázfűtőházak és hűtőszekrények esetében. Az elektromos áram által okozott sérülések veszélye nagyobb, ha az Ön teste érintkezésben áll a földdel.

c) Az elektromos szerszámokat ne tegye ki az eső, pára és víz hatásainak. Az elektromos szerszámokhoz sose nyúljon vizes kézzel. Sose mossa föl a szerszámot, ne mártsa be víz alá az elektromos szerszámokat.
d) Sose használja az elektromos kábelét más célokra, mint ami a rendeltetése. Soha ne húzzák vagy hordozzák az elektromos szerszámokat az elektromos kábelük által. Soha a kábelben keresztül húzzák ki az elektromos szerszám hálózati csatlakozóját az aljzattól. A csatlakozódugót ne húzzák a kábelnél fogva. Úgyeljen, hogy az elektromos csatlakozókábel ne sérüljön meg, semmiféle tárgyal.

e) Az elektromos szerszámok kizárólag váltóárammal való működésre voltak kidolgozva. Mindig ellenőrizze le, hogy a hálózati feszültség megfelel-e a szerszámmal való használatra. Hosszabbító doboz használatát esetén tegye le azokat, hogy megelőzze azok túlmelegedését.

f) Sose dolgozzon olyan szerszámmal, amelynek sérült az elektromos kábele, vagy a hálózati csatlakozója, netán leeseit vagy másképpen van megsérülve.
g) Hosszabbító kábel használata esetén mindig ellenőrizze, hogy annak műszaki paraméterei megfeleljenek-e a szerszám ismertető címkején feltüntetett adatoknak. Amennyiben az elektromos szerszámot a szabadban használja, alkalmazzon olyan hosszabbító kábel, amely alkalmas a szabadban való használatra. Hosszabbító doboz használatát esetén tegye le azokat, hogy megelőzze azok túlmelegedését.

h) Amennyiben az elektromos szerszám nedves környezetben vagy a szabadban használja, csak akkor szabad használni azt, ha a 30 mA-es túláramvédelemmel ellátott áramkörbe van bekötve. /RCD/ védelemmel ellátott áramkör használata csökkenti az áramütés veszélyét.

i) Az elektromos kézi szerszámot kizárólag a megmaroklása kialakított szigetelt felületre tartsa, mivel működés közben a vágó- vagy fűrészszámmal rejtett vezetékkel vagy saját kábelével érintkezhet.

3. Személyi biztonság

a) Az elektromos szerszámok használatakor legyenek figyelmesek, maximálisan figyeljenek oda a végzett tevékenységre, amit éppen végrehajtanak. Összpontosítsanak a munkára. Sose dolgozzanak elektromos szerszámokkal ha fáradtak, kábítószert, alkoholt vagy gyógyszerek hatása alatt vannak. Egy pillaneti figyelmen kívül hagyás az elektromos szerszámok használatakor komoly sérüléseket is okozhat. Az elektromos szerszámok használata közben ne egyezzen, ne igyanak és ne dohányozzanak.

b) Használjon munkavédelmi eszközöket. Mindig használjon munkavédelmi szemvédőt. Használjon olyan munkavédelmi eszközöket amelyek megfelelnek az adott munkának. A munkavédelmi eszközök, mint pl. a respirátor, biztonsági lábbeli csúszásgátló talpazattal, fejdő vagy hallásvédő, a munkafeltételekhez való alkalmazáshoz csökkentik a személyi sérülések veszélyét.

c) Óvakodjon a nem szándékos elektromos szerszámok beindításától. Ne helyezzenek át szerszámot úgy, hogy feszültség alatt van és melynek be-, kikapcsolóján rajtatarják az ujjukat. A hálózatra való kapcsolás előtt győződjön meg arról, hogy a be-, kikapcsoló a „kikapcsolt” helyzetben van. A szerszámok áthelyezése vagy hálózati aljzatba való helyezése melyeknek be-, kikapcsolóján rajtatarják az ujjukat, vagy a be-, kikapcsolójuk a „bekapcsolt” helyzetben van a balesetek okozójává válhat.

d) A szerszámok bekapcsolása előtt távolítsa el az összes beállítókulcsot és eszközöket.
e) Mindig egyensúlyban és stabil állásban dolgozzon. Csak ott dolgozzon, ahova biztosan ér. Sose becsúszjon túli az erejét és saját képességeit. Ha fáradt, ne használja az elektromos szerszámokat.

f) Öltözködjön megfelelő módon. Használjon munkaruhát. Munkavégzéskor ne hordjon bő öltözetet és ékszereket. Úgyeljen arra, hogy az Ön haja, ruhája, kesztyűje vagy más testrésze ne kerüljön közvetlenül közelbe az elektromos szerszámok rotációs vagy felforrósodott részéhez.

g) Kapcsolja az elektromos berendezést a porszivóhoz. Ha a berendezés rendelkezik egy porszivóval, használja azt mindig, győződjön meg arról hogy a porszivó berendezés megfelelően van-e csatlakoztatva, ill. használva. A ilyen berendezések használata meggátolhatja a por által keletkezett veszélyt.

h) A munkadarabot erősen rögzítse. A megmunkálendő munkadarab rögzítése használjon asztalos szorítókat vagy satut.
i) Ne használjon semmilyen szerszámot, ha alkohol, drog, gyógyszer vagy más kábító-, függőséget okozó anyagok hatása alatt áll.
j) A berendezést nem kezelhetik olyan személyek (gyerekeket is beleértve), akik csökkentett testi, értelmi vagy mentális képességekkel rendelkeznek, vagy akiknek nincs megfelelő tapasztalatuk és vonatkozó tudásuk, csak abban az esetben, ha a megfelelő felügyelet biztosított, illetve a berendezés működtetéséhez megkapták a szükséges utasításokat a biztonságukért felelős személytől. A gyerekeknek felügyelet alatt kell lenniük, hogy a berendezéssel ne játszhassanak.

4. Az elektromos szerszámok használata és karbantartása:

a) Az elektromos szerszámot bármilyen munkában előfordult probléma, tisztítás vagy karbantartás, tisztítás vagy karbantartás előtt, ill. minden áthelyezés esetén vagy használaton kívül mindig kapcsolja le az elektromos hálózatról Soha ne dolgozzon az elektromos szerszámmal, ha bármilyen módon megsérült.

b) Ha a szerszám furcsa hangot vagy bűzt bocsát ki, azonnal fejezze be a munkát.
c) Ne térjenje túl az elektromos szerszámot. Az elektromos szerszám jobb tartású és biztonságosabb fog dolgozni, ha olyan fordulatban van, vele dolgova amelyre terveztek. Az adott munkára a megfelelő szerszám használata. A megfelelő szerszám jól és biztonságosan fog dolgozni abban a munkában amire gyártották.

d) Ne használjon elektromos szerszámot, amelyet nem lehet biztonságosan be- és kikapcsolni a be-, kikapcsolóval. Az ilyen szerszám használata veszélyes. A hibás kapcsolóval meg kell javítani az arra szakosodott szervizben.
e) Az elektromos szerszámot kapcsolja le a hálózatról még mielőtt módosítaná a beállításait, tartozékainak cseréjével vagy karbantartásával. Ez az intézkedés korlátozza a véletlenszerű beindítás veszélyét.

f) A használaton kívüli elektromos szerszámot tárolja olyan helyen, aminek nem tudnak hozzáférni sem gyerekek, sem illetéktelen személyek. Az elektromos szerszámok a tapasztalatlan felhasználók kezében veszélyesek lehetnek. Az elektromos szerszámokat száraz és biztonságos helyen tárolja.

g) Az elektromos szerszámokat tartsa jól állapotban. Rendszeresen ellenőrizze a szerszámok mozgó részeinek a mozgóképességét. Ellenőrizze, hogy nem történt-e sérülés a biztonsági burkolaton, vagy más részen, amelyek veszélyeztethetik az elektromos szerszámok biztonságos működését. Ha a szerszám megsérült, a további használat előtt biztosítsák be a javítását. Sok baleset okozója az elektromos szerszámok helytelen karbantartása.

h) A vágó szerszámokat tartsák élesen és tisztán. A helyesen karbantartott és kiélesített szerszámok megkönnyítik a munkát, korlátozzák a baleset veszélyét és jobban ellenőrizhető a velük való munka. Más kellek használata, mint amely a használati utasításban van feltüntetve az importált a szerszám meghibásodását idézheti elő és baleset okozója lehet.

i) Az elektromos szerszámokat, kellekkeit, munkaeszközöket, stb. használja ezen utasítások alapján és oly módon, amely elől van írva a konkrét elektromos szerszámokra, figyelembevéve az adott munkafeltételeket és az adott típusú munkát. A szerszámok használata más célokra, mint amelyekre gyártóra voltak veszélyes helyzetekhez vezethet.

5. Az akkumulátoros szerszámok használata

a) Az akkumulátor behelyezése előtt győződjön meg arról, hogy a kapcsoló a "0-kikapcsolt" helyzetben van. A bekapcsolt állapotban lévő szerszámba való akkumulátor behelyezése veszélyes helyzetet okozója lehet.
b) Az akkumulátor töltésére csak a gyártó által előírt töltőt használja. Más fajta akkumulátor töltő használata tizeszetet idézhet elő.
c) Csak olyan akkumulátor használjon, amely előírt az adott szerszámmal. Más fajta akkumulátor töltő használata balesetet, ill. tizeszetet idézhet elő.
d) Ha az akkumulátor használaton kívül van túljáró elkülönítve a fém tárgyaktól, mint például a kapcsok, szorítók, csavarok vagy más apró fém tárgyaktól amelyek előidézhetik az akkumulátor két kontaktusának összekapcsolását. Az akkumulátor rövidzárlata balesetet okozhat, égési sebeket és tizeszetet idézhet elő.
e) Az akkumulátorok nem bírunk kiemelésen. Kíméletlen bánásmóddal az akkumulátorból kifolyhat az elektrolit. Kerüljön a közvetlen érintkezést az elektrolittal. Ha mégis érintkezés kerüljön az elektrolittal, az érintet helyet mossuk le vízzel. Ha az elektrolit a szemünkre kerül, azonnal menjünk orvoshoz. Az akkumulátor elektrolitje ingerületet vagy égésszerűséget okozhat.

6. Serviz

a) Ne szereljék az egyes szerszámok részeit, ne végezzenek el maguk javításokat, más módon se nyúljanak bele a szerszámokba. A berendezések javítását bízzuk szakosított személyekkel.
b) A termék mindennemű javítása vagy módosítása a mi vállalatunk beleegyezése nélkül nem engedélyezett (balesetet idézhet elő, vagy kárt okozhat a felhasználónak).

c) Az elektromos szerszámokat mindig certifikált szervizes javíttassuk. Csak eredeti vagy ajánlott pótalkatrészeket használjanak. Ezzel garantálja Ön és szerzárma biztonságát.

KIEGÉSZÍTŐ BIZTONSÁGI UTASÍTÁSOK

- A használatba vétel megelőzően olvassa el a jelen Biztonsági utasításokat, majd őrizze meg őket.

! - Ez a jelkép a lehetséges személyi sérülésekre, vagy a szerszám megsérülésének veszélyére hívja fel a figyelmet.

- ! E kézikönyvben szereplő utasítások be nem tartása esetén balesetveszély áll fenn.

- A berendezés megfelel az érvényes műszaki előírásoknak és szabványoknak.

- ! Soha semmilyen elektromos berendezést ne hagyjon felügyelet nélkül, ha azt gyerekek használják, vagy ha használatukra gyerekek közelében kerül sor.

- ! A szerszámot mindig áramtalanítani kell, ha bármilyen gond adódik munka közben, vagy minden tisztításnál, javításnál !

- ! A szerszámmal végzett munka közben ne egyen, igyon és dohányozzon.

- ! A szerszám üzemelése közben figyeljen arra, hogy se ujjai, se ruházata, se haja vagy más testrésze ne kerüljön közvetlen kapcsolatba a szerszámmal.

- ! Soha ne dolgozzon sérült szerszámmal.

- ! Mielőtt elkezdene dolgozni, győződjön meg arról, hogy biztonságosan meg tudja állítani a gépet sürgősség esetén.

- ! A fűnyírót csak a gyeppel vágására és a virágágások környékére alkalmas. Minden egyéb munkára való használat a gép meghibásodásához vezethet, és komolyan veszélyeztetheti a használója testi épségét is.

- ! A készüléket csak 16 éven felüli felnőttek használhatják.

- ! Mindig ellenőrizze a munkasorrendet, amely - ha nem megfelelő - megsebesítheti a készülék használatját.

- ! Mielőtt csatlakoztatná a fűnyírót az elektromos forráshoz, győződjön meg arról, hogy a forgó részei nem károsultak, és a nyílászáró orsóját helyesen és biztonságosan illesztette a helyére.

- ! Ne használja a fűnyírót, ha a vágóegység nem megfelelően rögzített, vagy ha sérült.

- ! Mielőtt elindítaná a fűnyírót, győződjön meg arról, hogy a nyílászáró nem ér követ vagy ágakat.

- ! Mindig viseljen megfelelő ruházatot, ha használja a fűnyírót, hogy megelőzze a fej, kéz vagy láb sérülését. Mindenképp használjon védőszemüveget, fülvédőt, csúszásgátló cipőt vagy csizmát, hosszú nadrágot, valamint védőkesztyűt.

- ! Amikor a fűnyírót működésben van, tartsa a vágóegységet távol minden testrészétől.

- ! Ne indítsa el a fűnyírót, amennyiben nem tartja megfelelő munkapozícióban.

- ! Kapcsolja ki a fűnyírót, és húzza ki a csatlakozót, ha nem használja, ha felügyelet nélkül hagyja, ha ellenőrzi, mert nem működik megfelelően, ha az elektromos kábel sérült, az orsót eltávolította vagy cserélte, vagy amikor a fűnyírót egyik helyről a másikra állítja.

- ! Ne engedje, hogy emberek vagy állatok tartózkodjanak 5 méteres körzeten belül, ha a fűnyírót működésben van.

- ! Figyeljen arra, hogy biztonságos testtartást vegyen fel munka közben.

- ! Tisztítsa meg a vágandó felületet a kövektől, drótoktól vagy ágaktól.

- ! Ne vágjon kisebb tárgyak irányában. Ez baleset veszélyes lehet, és megrongálhatja a fűnyírót.

- ! Használja a védő életpajzst, hogy távol tartsa a fűnyírót a falaktól, egyéb felületektől vagy tárgyaktól.

- ! Sohasse használja a fűnyírót a védő nélkül. FIGYELEM! A védő használata életbevágóan fontos a személyi biztonság, illetve a fűnyírót jó működésének érdekében. Ennek elmulasztása nemcsak balesetveszélyes, hanem a garancia megszűnését is eredményezheti.

- ! Ne próbálja a vágóegységet (nyílászárót) kézzel megállítani. Engedje, hogy mindig magától álljon le teljesen. FIGYELEM! Miután kikapcsolta a gépet, a nyílászáró még néhány másodpercig működésben marad.

- ! Csak eredeti nyílászárót használjon. Sohasse használjon a nyílászáró helyett fémszálat.

- ! Ne kapcsolja be a fűnyírót zárt vagy kevésbé ventilált helyen, vagy gyúlékony és/vagy robbanóanyagok, pl. folyadékok, gázok, porok közelében.

- ! A készüléket nappal használja, vagy csak jó megvilágítás esetén.

- ! Sohasse keljen át az úttesten vagy ösvényen, ha dolgozik a géppel.

- ! Használja a fűnyírót a használati utasításoknak megfelelően, és csak a földhöz képest függőleges irányban. Minden egyéb helyzet balesetveszélyes.

- ! Amennyiben a szerszám szokatlan hangot hallat, vagy működése következtében ismeretlen szag kezd terjedni, azonnal hagyja abba a munkát. A berendezés javítását kizárólag szakképzett személyi sérüléssel végeztesse.

- ! A nem a gyártó által javasolt, vagy nem a termékkel együtt áruktartozékok használata tüzet, rövidzárt vagy személyi sérülést okozhat.

- ! Ne cserélje ki a gép részeit, ne végezze maga a gép javítását, és semmilyen más módon és okból ne nyúljon bele a gépbe. A berendezés javítását bízva mindig szakemberre.

- ! A gép minden cégünk jóváhagyása nélküli átállítása vagy módosítása személyi sérüléshez vagy anyagi kár keletkezéséhez vezethet.

Ezen berendezés használata csak akkor engedélyezett, ha olyan elektromos áramkörre van kapcsolva, amely 30 mA áramvéddel van ellátva.

! A berendezés csatlakozó kábele a dugóval, 2 fázisú csatlakozóval van ellátva, melyek biztosítják a szivattyú megfelelő földelését. Az elektromos konnektornak szintén jól földelve kell lennie. A zárlat okozta meghibásodásokra a jótállás nem vonatkozik!

- Használjon zajjal, porral és vibrálással szembeni védőfelszerelést !!!

ŐRIZZE MEG A BIZTONSÁGI

ELŐÍRÁSOKAT !!!

LEÍRÁS (A)

1. Fogantyú
2. Indítókapcsoló
3. Anya
4. Kiegészítő fogantyú
5. Állítható rúd
6. Védő
7. Kerékháló
8. Orsótartó
9. Nylonkötél
10. Biztonsági kapcsoló

Piktogramok

A termék dobozán található piktogramok:

- a) A hálózat értékei
- b) Bemelő teljesítmény
- c) Fordulatszám üresjáraton
- d) Vágásszélesség

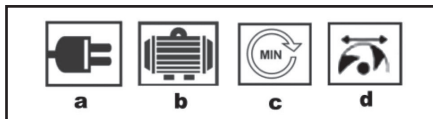

ÜZEMELTETÉS ÉS HASZNÁLAT

Az ASIST szerszámcsalád kizárólag otthoni barkácsolásra és hobbi használatra alkalmas.

A gyártó és az importőr nem javasolják a szerszámok használatát sem szélsőséges körülmények közepette, sem túlzott terhelés esetén.

Bármilyen további követelmény a gyártó és vásárló közötti megegyezés tárgya.

Összeszerelési útmutató

A fűnyíróhoz tartozik néhány olyan alkatrész, amely nincs a készülékre szerelve. Az összeszereléshez járjon el a következőképpen:

A pótfogantyú felszerelése

- Távolítsa el a csavart és az anyát a fogantyúról.
- Ahhoz hogy felszerelhesse a fogantyút a fő rúdra, helyezze rá a rúdra és nyomja le határozottan.
- Rögzítse az anyával (3) az ábra szerint.
- Mielőtt véglegesen rögzíti a fogantyút, állítsa a megfelelő magasságba.

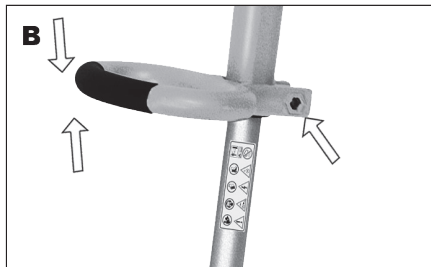

A védő felszerelése –C.ábra

- ! Sohase használja a fűnyíró a védő nélkül. Fontos az ön és más emberek biztonsága, valamint a hatékony munka érdekében. A biztonsági szabályok betartásának elmulasztása nemcsak a biztonságot veszélyezteti, hanem megszünteti a gépre vonatkozó garanciát is.

- Illeszze a védő a helyére, és biztosítsa a rögzítő csavarral .

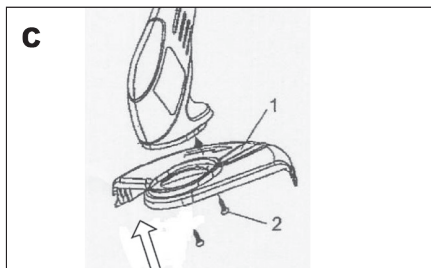

Indítás E.ábra

A biztonsági kapcsoló (10) benyomásával és nyomva tartásával, majd a kapcsoló (2) benyomásával elindítja a készüléket.

A kapcsoló (2) elengedésével kikapcsolja a készüléket.

A biztonsági kapcsoló (10) magától kikapcsol.

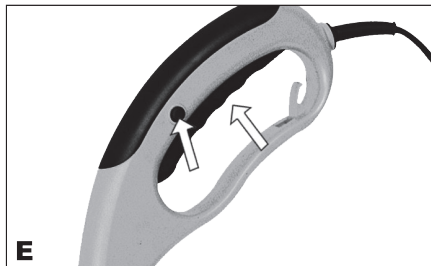

Készítse elő a fűnyíró a használatra:

- Helyezze fel a kiegészítő fogantyút egy olyan biztos állásba, amelynél fogva kényelmesen kezelheti a fűnyíró munka közben.

- ! Mielőtt csatlakoztatná a fűnyíró az elektromos forráshoz, győződjön meg arról, hogy a forgó részei

nem károsultak, és a nylonszál orsóját helyesen és biztonságosan illesztette a helyére.

- A csatlakozó kábelen alakítsunk ki egy hurkot, majd húzzuk át rajta a fűnyíró markolatára. Ezt követően a csatlakozó kábelt csavarjuk a kiugrás körül, hogy a használat folyamán ne szakadjon meg a kapcsolat, lásd az 5. ábrát.

- Ellenőrizzük a fűnyíró fedelét és fejét. Bizonyosodjunk meg, hogy jó állapotban vannak. Ha repedés, vagy egyéb sérülés jeleit tapasztaljuk, a berendezést tovább NE HASZNÁLJUK, és a fűnyírót juttassuk el a legközelebbi márkaszervizbe.

- Ellenőrizzük a nylon vágószál hosszát. Húzza a szálát a külső védőburkolat belső éle felé. Amennyiben a szál nagyon rövid, illetve több mint 100 mm-re van a védőburkolat szélétől, nyomja le a vágófej oldalán található gombot, és ezzel egyidőben húzza ki a szálát néhány centiméterre a védőburkolat mögött.

Amikor a fűnyírót bekapcsolja, a szál automatikusan megrövidül.

- Amennyiben növelnie kell a szál hosszát működés közben, egyszerűen végezzen „ütköző táplálást”, a szegélynyíró önmagától beállítja a szál helyes hosszát. Ehhez fordítsa el a szegélynyíró, és üsse a vágófejet könnyedén egy lapos felülethez, így a szál automatikusan megnyúlik, és a szegélynyíró a helyes méretre vágja azt.

A fűnyíró kezelése

- ! Mindig távolítsa el minden ágat, követ, egyéb tárgyat, mielőtt bekapcsolná a gépet.

- Indítsa el a gépet lassan, és amikor már némi tapasztalatot szerzett, képes lesz arra, hogy a gépet teljes hatékonyságával használja.

- Indítsa el a fűnyírót, mielőtt a vágandó felületre helyezné.

- FIGYELEM! A gép leállítás után, a nylonszál még működésben marad néhány másodpercig.

- A vágási művelet közben mozgassa a fűnyírót jobbról balra, kb. 20°-os szögben tartva

- Ne erőltesse túl a fűnyírót, kisebb lépésekkel haladjon, így a gép maximális sebességgel fog üzemelni, javítva ezzel a gép vágási hatékonyságát.

- Használja a védőtakaró élét mintegy vezetőt, ha a készüléket kerítések, falak, stb. mellett használja. Állítsa ehhez hátsó állásba, így megóvják a gépet a károsodástól.

- Ne vágjon vizes fűvet. A száraz fű vágása hatékonyabb.

- Mindig engedje, hogy a nylonszál elérje a maximális sebességet. Ne erőltesse túl a fűnyírót.

- FIGYELEM! Ne használja a fűnyírót a védő nélkül.

- ! Sohasem működtesse a gépet az elektromos kábel fölött. Győződjön meg arról, hogy a kábel a háta mögött húzódik biztonságosan.

A szilonthúr cseréje (F ábra)

- ! A szilonthúr cseréjét megelőzően mindig távolítsuk el a csatlakozó kábelt a csatlakozóból.

- A szilonthúr cseréje előtt először lazítsuk meg a tekerics fedelét (A) a vágófejről.

- Fűzzük át a szilonszálát a sárgaréz lyukon a vágófej fő részében, a szálát ezt követően húzzuk ki.

- Nyomjuk a tekericsot a rugóval szemben, majd erősen nyomjuk a tekericsot lefelé, míg nem kerül a megfelelő helyzetbe.

- A tekericsot biztosítsuk a tekerics fedelének) rögzítésével.

- Ellenőrizzük a nylon vágószál hosszát. Húzza a szálát a külső védőburkolat belső éle felé. Amennyiben a szál nagyon rövid, illetve több mint 100 mm-re van a védőburkolat szélétől, nyomja le a vágófej oldalán található gombot, és ezzel egyidőben húzza ki a szálát néhány centiméterre a védőburkolat mögött. Amikor a fűnyírót bekapcsolja, a szál automatikusan megrövidül.

- ! Az eredetitől eltérő szál használata állandó károkat okozhat a fűnyíróban, illetve a garancia megszűnését is maga után vonja.

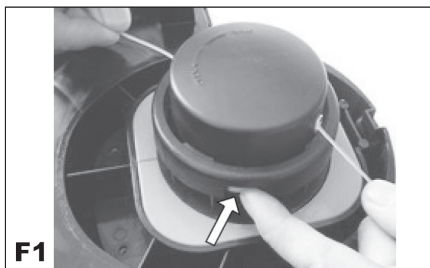

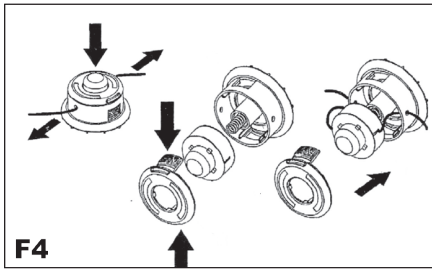

TISZTÍTÁS ÉS KARBANTARTÁS

- ! Karbantartás és tisztítás előtt minden esetben a hálózati csatlakozást szüntesse meg (220V).
- A rendszeres tisztítás és karbantartás garantálja a gép hatékonyságát és meghosszabbítja az élettartamát.
- A vágási művelet befejezése után, tisztítsa meg a fűnyírót a ráakodott fűtől és földtől, az orsót és helyét, az egész gépet, főleg a védőt, ám előtte mindenképp áramtalanítsa a készüléket.
- Rendszeresen ellenőrizze a berendezést, nem sérült e meg.
- A szerszámot száraz helyen tárolja gyerek kezébe ne kerüljön.
- Ne használjon tisztító- vagy oldószereket, mivel ezek károsíthatják a fűnyírót. A vegyszerek könnyen megtámadhatják a gép műanyag részeit.
- Ne tisztítsa a szerszámot éles vagy durva felületű anyaggal. A tisztításhoz csak egy meleg vízbe mártott rongyot és egy puha kefé.

Tárolás

- Kövesse a következő útmutatásokat a gép tárolására nézve:
- Tisztítsa meg alaposan a gépet és kellékeit (ld. karbantartási útmutatók), ez megakadályozza a penészedést.
- Tárolja a készüléket gyerekektől távol, egy stabil, biztonságos és száraz helyen, ahol a hőmérséklet nem túl magas vagy nem túl alacsony.
- Tárolja a fűnyírót napfénytől távol, amennyiben lehetséges sötét helyen.
- Ne tárolja a fűnyírót a földön fekvő. Akassza fel a felső fogantyújánál fogva úgy, hogy a védő ne érintkezzen semmivel.

Hibakeresés

- ! Mindig áramtalanítsa a fűnyírót, mielőtt bármilyen munkát végez rá.
- Amennyiben a fűnyíró el kezd vibrálni: távolítsa el az orsót, és tisztítsa meg alaposan a ráakodott fűtől.
- Amennyiben a vibrálás a továbbiakban is fennáll, cserélje ki az orsót. Amennyiben a probléma továbbra is fennáll, keressen fel egy szakembert.
- Ha a készülék nem működik, ellenőrizze a dugasz biztosítékját és az áramot a fő csatlakozóban; ellenőrizze, hogy a biztosíték nem olvadt ki a készülékben. Amennyiben a fenti ellenőrzések után sem indul el a készülék, keressen fel egy szakembert.

KÖRNYEZETVÉDELEM

- A csomagolóanyagok gyártása során a gyártó arra törekszik, hogy a lehető legkevésbé terhelje a környezetet.
- Az elektromos szerszámok műanyag részeit hasznos anyag jelöléssel láttuk el, ezzel garantálva, hogy azok újrafelhasználásra kerüljenek.
- Amennyiben bizonyos idő elteltével úgy határoz, hogy elektromos szerszámát újra cserélné, a régi ne a háztartási hulladékkal dobja ki, hanem környezetvédelmi szempontból elfogadott módon semmisítse meg.

TEHNIKAI ADATOK

Bemenő feszültség	230 V
Bemenő fordulatszám	50 Hz
Bemenő teljesítmény	500W
Fordulatszám szabadon	10000 min ⁻¹
Vágásszélesség	300 mm
Tömeg	2,8 kg
A védelem osztálya	II.

EN 60745 szerint mért hangnyomásszint :

LpA (hangnyomás)	84.5 dB (A)	KpA=3
LWA (hangteljesítmény)	94.1 dB (A)	KwA=3

Tegye meg a megfelelő intézkedéseket hallása megőrzése érdekében !

Ha az akusztikus nyomás meghaladja a 80 dB (A) szintet, mindig használjon fülvédőt

EN 60745 szerint mért effektív gyorsulás

$$15.213 \text{ m/s}^2 \quad K=1,5$$

! FIGYELMEZTETÉS: Az el. kézi szerszám aktuális használatok a vibráció kibocsátásának értéke elérhet a deklarált értéktől attól függően, hogy milyen módon van a szerszám használva a következő feltételek szerint:

Az el. szerszám használatának módja és a vágandó vagy fúrandó munkaanyag fajtája. A szerszám állapota és karbantartásának módja. A használandó tartozék helyes megválasztása s megfelelő állapot és élesség bebiztosítása. A markolat fogásának szilárdsága, antivibrációs berendezés használata. Az el. szerszám megfelelő használata a számára tervezett célra és a gyártó utasítása szerinti munkamenet betartása.

Ha ez a szerszám nem megfelelően van használva, kéz-váll bizsergés szindrómáját válthatja ki.

! FIGYELMEZTETÉS: A pontosítás céljából figyelembe kell venni a vibráció hatásának szintjét konkrét használati feltételeknél az üzemelési folyamat minden részében, mint amilyen az időtartam, ha az el. szerszám az üzemelési időtartamon kívül kikapcsolt és ha üresen fut a gép vagyis nem végez munkát. Ez jelentősen csökkentheti az expozíció szintjét a egész munka folyamat alatt.

Minimalizálja a rezgés befolyásolás kockázatát, használjon éles vésőt, fűrészt és kést.

A szerszám fenntartása ezen utasításokkal összhangban történjen és biztosítsa az alapos kenést

(ha megkövetelik).

A szerszám rendszeres használatakor investáljon antivibrációs tartozékba.

A szerszámot ne használja alacsonyabb mint 10°C hőmérsékletnél.

A munkáját úgy tervezze meg, hogy a magas rezgést produkáló el. szerszámmal való munkát több napra bontsa fel.

A változtatás jogát fenntartjuk!

KÖRNYEZETVÉDELEM HULLADÉKKEZELÉS



Az elektromos szerszámot, annak tartozékait és csomagolását, kérjük, adja át a környezetet nem károsító újrahasznosításra.

Az elektromos szerszámot ne dobja a háztartási hulladékba!

Az elektromos és elektronikus berendezések hulladékairól szóló WEEE európai irányelv (2012/19/EU) és annak nemzeti törvényekbe való átültetése szerint a használhatatlan elektromos szerszámokat adja le hasonló eszköz vásárlásakor az eladónál, vagy az elektromos szerszámok gyűjtésére és megsemmisítésére kialakított hulladékgyűjtők valamelyikében. Az így leadott elektromos eszközök az összegyűjtés, ill. szétszerelés után átadásra kerülnek a környezetet nem károsító újrahasznosításra.

GARANCIA

A garancia-feltételek részletezése a garancialevélben található.

A gyártás időpontja

A gyártás időpontja kiolvasható a termék címkéjén található gyártási számból. A gyártási szám formátuma AAAA-CCCC-DD-HHHHH ahol CCCC a gyártási év és a DD a gyártási hónap.

ES MEGEGYEZÉSI NYILATKOZAT

My, forgalmazó

(törvény alapján no. 22/1997, § 2, bekezdés. e)

WETRA-XT, ČR s.r.o.

Náchodská 1623, Praha 9, ČR

IČO 25632833

Kijelentjük, hogy a gyártmány

AE9V50D

SZEGÉLYNYÍRÓ

Típus:

Megnevezés:

Tехnikai paraméterek:

A hálózat értékei 230V~50Hz

Bemenő teljesítmény 500W

Vágásszélesség 300 mm

megfelel az összes Európai vállalat által kiadott követelménynek a következők alapján:

EC Machinery Directive (MD)	2006/42/EC
EC Low Voltage Directive (LVD)	2006/95/EC
EC Electromagnetic Compatibility Directive (EMC)	2004/108/EC
Noise directive (ND)	2005/88/EC

A gyártmány tesztelését és ES típus ellenőrzését végző autorizált cég:

TÜV SÜD Product Service GmbH, Ridlerstrasse 65, 80339, München, Germany
Identification No.: 0123

A gyártmány tulajdonságai és technikai specifikumai a következő EU normáknak felel meg:

EN 55014-1	
EN 55014-2	
EN 61000-3-2	
EN 61000-3-3	
EN 60335-1	
EN 60335-2-15	
EN ISO 3744	
Garantált zajkibocsátási szintje Lwa:	96 dB (A)

A termék megfelel a RoHS (20011/65/EU) előírásainak.

Személy, mely a technikai dokumentáció összegzésével van megbízva:

Alexandr Herda, vezérigazgató
WETRA-XT, ČR s.r.o.
Náchodská 1623, Praha 9, ČR

Dátum: 2015-03-01



Alexandr Herda, vezérigazgató



Praha, 2015-03-01

SLO**AE9V50D - ELEKTRIČNA KOSILNICA ZA TRAVO Z NITKO 500W****SPOŠNA VARNOSTNA NAVODILA**

Ta varnostna navodila natančno preberite, pomnjenje in ohraniti

OPOZORILO: Pri uporabi električnih strojev in električnih naprav je zaradi zaščite pred poškodbami z električnim tokom, poškodbami oseb in nevarnostjo nastanka požara obvezno potrebno upoštevati ta varnostna navodila. Z izrazom "električna naprava" so v vseh spodaj navedenih navodilih mišljene tako električne naprave, ki se napajajo iz omrežja (preko napajalnega kabla) kot tudi naprave, ki se napajajo preko baterij (brez napajalnega kabla).

Shranite vsa opozorila in navodila za naslednjo uporabo.

1. Delovno okolje

a) Poskrbite za čist in dobro osvetljen delovni prostor. Nered in senčni deli na delovni površini so lahko vzrok za poškodbe. Pospravite naprave, ki jih trenutno ne uporabljate.

b) Ne uporabljajte električne naprave v okolju, ki je nevarno za nastanek požara ali eksplozije, to pomeni v prostorih, kjer so prisotne vnetljive tekočine, plini ali prah. V električni napravi prihaja na komutatorju do iskrenja, kar lahko povzroči, da se vnamejo prah ali hlapi.

c) Pri uporabi električne naprave omejite vstop v delovni prostor nepooblaščenim osebam. Zlasti otrokom! Če ste izpostavljeni motnjam, lahko izgubite nadzor nad izvajano dejavnostjo. V nobenem primeru ne puščajte električne naprave brez nadzora. Preprečite živalim dostop do naprave.

2. Električna varnost

a) Vtičnik električne naprave mora odgovarjati mrežni vtičnici. Vtičnika nikoli ne popravljatesami. Za napravo, ki ima na vtičniku zaščitni kontakt, nikoli ne uporabljate razdelilcev ali drugih adapterjev. Nepoškodovano vtičnik in primerna vtičnica omejita nevarnost poškodbe pri udaru električnega toka. Poškodovani ali zapleteni napajalni kablji povečujejo nevarnost poškodbe pri udaru električnega toka. Če je mrežni kablj poškodovan, ga je obvezno potrebno nadomestiti s novim mrežnim kablom, ki ga lahko dobite v pooblaščenem servisnem centru ali pri dobavitelju.

b) Izogibajte se stiku telesa z ozemljenimi predmeti, kot so npr. cevne instalacije, naprave centralnega ogrevanja, štedilniki in hladilniki. Nevarnost poškodbe pri udaru električnega toka je večja, če je vaše telo povezano z zemljo.

c) Ne izpostavljajte električne naprave dežju, vlagi ali mokroti. Električne naprave se nikoli ne dotikajte z mokrimi rokami. Električne naprave nikoli ne umivajte pod tekočo vodo, niti je nikoli ne potopite v vodo.

d) Napajalnega kabla ne uporabljajte za namene, za katere ni bil namenjen. Električne naprave nikoli ne nosite in ne vlecite za napajalni kabl. Vtičnika nikoli ne vlecite iz vtičnice za kabl. Preprečite mehanske poškodbe električnih kablov, povzročene z ostrimi ali vročimi predmeti.

e) El. naprava je bila izdelava izključno za napajanje iz izmeničnim el. tokom. Vedno preverite, če električna napetost odgovarja podatku, navedenemu na tipski nalepki naprave.

f) Nikoli ne delajte z napravo, ki ima poškodovan el. kabl ali vtičnik, ali z napravo,

ki je padla na tla ali je na kakršni koli način poškodovana.

g) Pri uporabi podaljška vedno preverite, če njegovi tehnični parametri odgovarjajo podatkom, navedenim na tipski nalepki naprave. V primeru, da električno napravo uporabljate zunaj, uporabljajte kabl, primeren za zunanjo uporabo. Pri uporabi kolutnega podaljška, je kabl potrebno razviti, da ne bi prišlo do pregretja.

h) Če električno napravo uporabljate v vlažnih prostorih ali zunaj, jo je dovoljeno uporabljati izključno, če je priklopljena na el. krogotok s FID zaščitnim stikalom ≤ 30 mA. Uporaba el. krogotoka s FID zaščitnim stikalom zmanjšuje tveganje poškodbe zaradi udara električne energije.

i) Ročno el. napravo držite izključno za izolirane površine, namenjene oprejemu; pri delovanju namreč lahko pride do kontakta rezalnega ali vrtnalnega dela s skritim vodnikom ali napajalnim kablom.

3. Varnost oseb

a) Pri uporabi električne naprave bodite osredotočeni, namenite maksimalno pozornost dejavnosti, ki jo izvajate. Osredotočite se na delo. Ne uporabljajte električne naprave če ste utrujeni, ali so pod vplivom drog, alkohola ali zdravil. Tudi trenutek nepozornosti pri uporabi električnega orodja lahko privede do resne poškodbe oseb. Pri delu z električnim orodjem ne vozite, ne pijte in ne kadite.

b) Uporabljajte zaščitne pripomočke. Vedno uporabljajte zaščito za vid. Uporabljajte zaščitna sredstva, ki odgovarjajo tipu dela, ki ga izvajate. Zaščitni pripomočki, npr. dihalni aparat, zaščitna obutev s zaščito proti dresnju, naglavno pokrivalo ali zaščita za sluh, ki jih uporabljate v skladu s pogoji dela, znižujejo možnost poškodb.

c) Izogibajte se nenamernemu vklopljanju naprave. Naprave, ki je priključena na električno omrežje, ne prenašajte s prstom na stikalo ali na zaganjajcu. Pred priklopm na električno omrežje se prepričajte, da sta stikalo ali zaganjajcu v položaju "izključeno". Prenašanje naprave s prstom na stikalo ali vklopljanje vtičnika v vtičnico z vključenim stikalom lahko povzroči resne poškodbe.

d) Pred vklopom naprave odstranite vse pripomočke na vrtiljih delih naprave. Pripomočki, ki ostanejo pritrjeni na vrtiljni del električne naprave, lahko povzročijo telesne poškodbe.

e) Ohranjajte stabilno držo in ravnotežje. Delajte samo tam, do koder lahko varno sežete. Nikoli ne precenjujte lastnih zmognosti. Električne naprave ne uporabljajte, če ste utrujeni.

f) Obledite se delu primerno. Uporabljajte delovno obleko. Ne nosite oblačil za prosti čas ali nakita. Bodite pozorni na to, da vaši lasje, obleka, rokavica ali

drug del vašega telesa ne srede preblizu vrtiljih ali vročih delov el. naprave.

g) Priključite sistem na sesanje prahu. Če ima naprava možnost priključitve na sistem za lovljenje ali sesanje prahu, ga redno uporabljajte. Uporaba teh sistemov lahko omeji nevarnosti, ki jih lahko povzročijo prah.

h) Obdelovalec čvrsto pričvrstite. Za pričvrstitev kosa, ki ga boste obdelovali, uporabite mizarsko spono ali prižem.

i) Električne naprave ne uporabljajte, če ste pod vplivom alkohola, drog, zdravil ali drugih psihotropnih snovi.

j) Ta naprava ni namenjena v uporabo osebam (vključno z otroki) z znižanimi fizičnimi, čutilnimi ali mentalnimi sposobnostmi ali s pomanjkanjem izkušenj in znanja, razen če so pod nadzorom ali so če so dobile navodila glede na uporabo naprave od osebe, ki je odgovorna za njihovo varnost. Otroci morajo biti pod nadzorom, da se ne prepičate, da se ne igrajo z napravo.

4. Uporaba električnega orodja in vzdrževanje

a) V primeru kakršnihkoli težav pri delu, pred vsakim čiščenjem ali vzdrževanjem, pri vsakem preniku ali po končanem delu el. napravo vedno izklopite iz el. omrežja! Nikoli ne delajte z el. napravo, če je na kakršenkoli način poškodovana.

b) V primeru, da naprava začne oddajati neobičajen zvok ali vonj, takoj prenehajte z delom.

c) El. naprave ne preobremenjujte. Električna naprava bo delovala bolj in bolj varno, če jo boste uporabljali na obratih, za kakršne je bila predvidena. Uporabljajte brezhibno napravo, ki je namenjeno dani dejavnosti. Brezhibna naprava bo opravljala delo, za kakršno je bila sestavljena, bolje in bolj varno.

d) Ne uporabljajte električne naprave, ki je ni mogoče varno vklopiti in izklopiti z nadzornim stikalom. Uporaba takšne naprave je nevarna. Stikalo v okvari mora popraviti pooblaščen servisler.

e) Napravo izklopite iz vira električne energije preden začnete s prilagajanjem, zamenjavo dodatnih delov ali z vzdrževanjem. To opozorilo omejuje nevarnost naključnega vklopa.

f) Električno napravo, ki je ni uporabljate, očistite in shranite tako, da ne bo na doseg otrok in oseb, ki jim ujam dostop ni dovoljen. Električna naprava v rokah neizkušenih uporabnikov je lahko nevarna. Električno napravo shranjujte na suhem in varnem mestu.

g) Električno napravo vzdržujte v dobrem stanju. Redno pregledujte prilagoditev premičnih delov in njihovo premičnost. Preverjajte, če ni morda prišlo do poškodbe zaščitnih pokrovov ali drugih delov, ki bi lahko ogrozili varno delovanje električne naprave. Če je naprava poškodovana, jo pred naslednjo uporabo oddajte v popravilo. Slabo vzdrževane električne naprave povzročijo veliko poškodb.

h) Rezalne dele vzdržujte ostre in čiste. Pravilno vzdrževane in naostreni deli olajšajo delo, omejujejo nevarnost poškodb, delo z njimi pa je lažje kontrolirati. Uporaba pripomočkov, ki niso navedeni v navodilih za uporabo, lahko poškodujejo napravo ali povzročijo telesne poškodbe.

i) Električno napravo, pripomočke, delovne stroje, itd. uporabljajte v skladu s temi navodili in na način, ki je predpisan za konkretno električno napravo, in sicer glede na dane delovne pogoje in vrsto izvajanega dela. Uporaba naprave za namene, ki ne odgovarjajo namenu naprave, lahko privede do nevarnih situacij.

5. Uporaba baterije

a) Pred vstavljanjem baterije se prepričajte, da je stikalo za izklop v položaju "0 - izklopljeno".

Vstavljanje baterije v napravo v delovanju lahko povzroči nevarne situacije.

b) Za polnjenje baterije uporabljajte izključno polnilnik, ki jih je predpisal proizvajalec. Uporaba polnilnika za drugi tip baterije lahko baterijo poškoduje in zanehti požar.

c) Uporabljajte izključno baterije, ki so namenjene določeni napravi. Uporaba drugih baterij lahko povzroči poškodbe ali zanehti požar.

d) Če baterija ni v uporabi, jo shranite ločeno od kovinskih predmetov kot so npr. spona, ključ, vijaki in drugi drobni kovinski predmeti, ki bi lahko povzročili prehod enega kontakta baterije z drugim. Kratek stik v bateriji lahko povzroči telesne poškodbe, opekline ali zanehti požar.

e) Z baterijo ravnajte varčno, v nasprotjem nameri lahko iz baterije izteče kemična snov. Izogibajte se kontaktu s to snovjo, če pa kljub temu pride do kontakta, si poškodovano mesto dobro operite pod tekočo vodo. Če pride kemična snov v oči, takoj poiščite zdravniško pomoč. Kemična snov iz baterije lahko povzroči resne poškodbe.

6. Servis

a) Delov naprave ne menjajte, popravil ne izvajajte sami, niti na kakršenkoli način ne posegajte v napravo. Popravilo naprave zaupajte pooblaščenim osebam.

b) Popravilo ali sprememba izdelka brez pooblastila našega podjetja ni dovoljeno (lahko povzroči telesno poškodbo ali materialno škodo uporabniku).

c) Električno napravo vedno predajte v popravilo na pooblaščen servis. Uporabljajte izključno originalne ali priporočene nadomestne dele. S tem zagotovite varnost tako sebi kot tudi vaši napravi.

DODATNA VARNOSTNA NAVODILA

Prosimo, da pred uporabo ta varnostna navodila preberete in jih shranite.

! Ta simbol opozarja na nevarnost poškodbe uporabnika ali orodja.

! Neupoštevanje teh navodil lahko povzroči poškodbe.
! Naprava ustreza veljavnim tehničnim predpisom in normativom.

! Električnih naprav nikoli ne puščajte brez nadzora, predvsem če so le te v bližini otrok.

! Pred vsakim čiščenjem, vzdrževanjem, v primeru težav med delom, ali v primeru da ste z delom zaključili, morate električno kosilnico z nitko vedno odklopiti iz električnega omrežja.

! Med delom z električno kosilnico z nitko ne jejte, ne pijte in ne kadite.

! Nikoli ne delajte z orodjem če je le to kakor koli poškodovano.

! Preden začnete z delom, se prepričajte da znate stroj, v nujnem primeru, ustaviti.

! Kosilnico z nitko je dovoljeno uporabljati samo za košenje trave in predele okoli cvetličnih otočkov. Uporaba za druge namene, kot za namene opisane v tem navodilu, je prepovedana! Nepravilna uporaba lahko povzroči poškodbe kosilnice ali hude poškodbe uporabnika.

! Kosilnice z nitko ne smejo upravljati osebe mlajše od 16-ih let.

! Vedno preverite obratovalno sposobnost naprave; v primeru, da je naprava v slabem stanju, lahko kosilnica ogrozi uporabnika.

! Pred priključitvijo kosilnice na električno omrežje preverite, ali so rotacijski deli morda poškodovani, in ali je tuljava, ki drži nitko, pravilno vložena.

! Kosilnice ne uporabljajte v kolikor tuljava z nitko ni pravilno vstavljena ali če je ta poškodovana.

! Preden kosilnico vključite, jo držite nad tlemi. S tem preprečite, da bi se silikonska nitka dotikala kamna ali kakšnih razbitin.

! Med delom s kosilnico vedno nosite primerna oblačila s katerimi boste pred poškodbo varovali glavo ter roke ali noge. Uporabljajte čelado, očala (ali ščit), visoke čevlje (ali kompaktno obutev in dolge hlače) in delovne rokavice.

! Če je kosilnica vključena, držite vrtljiv del z nitko stran od telesa.

! Kosilnice nikoli ne prižigajte, če ta ni v delovnem položaju.

! Kosilnico vedno izklopite iz električnega omrežja, če: je ne uporabljate, je brez nadzora, jo preverjate, ne deluje pravilno, je napajalni kabel poškodovan, želite podaljšati nitko ali zamenjati tuljavo, ali ko jo prenašate iz enega mesta na drugo.

! Ne dovolite, da bi se me delom, na razdalji 5m sprehajale druge osebe ali živali.

! Med delom s kosilnico zavzemite stabilen in varen položaj.

! Iz področja ki ga nameravate kositi odstranite tujke kot so žice, kamni in drobcini.

! Ne kostite proti trdim predmetom. To lahko povzroči poškodbo uporabnika ali poškodbo nitke.

! Za varovanje kosilnice pred stenami, površinami, različnimi predmeti in majhnimi delci, uporabljajte rob varnostnega pokrova.

! Kosilnice nikoli ne uporabljajte brez varnostnega pokrova.

OPOZORILO!

Pokrov je nujno potreben za vašo varnost, varnost ostalih oseb, ter za varovanje kosilnice pred poškodbami. Neupoštevanje teh varnostnih predpisov ni le nevarno, temveč hkrati tudi ukinja veljavnost garancijskih pogojev.

! Z roko nikoli ne poizkušajte ustaviti tuljavo z najlonsko nitko. Vedno počakajte, da se ustavi sama.

OPOZORILO!

! Po izklopu naprave, se bo nitka še nekaj sekund vrtela.

! Uporabljajte le originalen tip najlonske nitke. V nobenem primeru ne uporabljajte kovinske nitke namesto najlonske.

! Kosilnice ne vključujte v zaprtih ali slabo zračenih prostorih ter v prisotnosti vnetljivih ali eksplozivnih substanc, kot so tekočine, plini in snovi v prahu.

!Kosite le ob dobri dnevni svetlobi ali ustrezni umetni svetlobi.

! S prižgano kosilnico ne prečkajte ceste ali prodnate pločnike.

! Kosilnico je dovoljeno uporabljati le v skladu s temi navodili za uporabo in le v položaju pravokotnemu na tla. Kaksen koli drug položaj je nevaren.

!Če začne naprava proizvajati nenormalen zvok ali oddajati nenormalen vonj, z delom takoj prekinite. Popravila izdelka lahko opravlja izključno šolano osebje, oz. pooblaščen servisni center..

! Pripomočki, ki niso priporočeni s strani proizvajalca, ali niso prodajani skupaj z izdelkom lahko povzročijo požar, kratek stik ali poškodbo.

! Sami ne izvajajte popravil, ne posegajte v notranjost naprave in ne menjajte delov naprave. Popravilo izdelka lahko opravlja izključno šolano osebje.

! Vsaka nastavitve ali popravilo izdelka, brez odobritve naše družbe, lahko povzroči poškodbo osebe ali naprave.

! To napravo je dovoljeno uporabljati le če je priključena na električno omrežje z nadtokovno zaščito 30 mA..

!Naprava ima napajalni kabel z vilico in varnostnim zaščitem..Električna vtičnica mora biti ozemljena.

Okvare, ki so na napravi nastale zaradi kratkega stika na omrežju, niso zajete v garanciji!

- Uporabljajte zaščitna sredstva proti hrupu, prahu in vibracijam!!!

TA VARNOSTNA NAVODILA SHRANITE!!!!

OPIS (A)

1. Ročaj
2. Stikalo
3. Varnostna metala
4. Dodaten ročaj
5. Nastavljiv spodnji ročaj
6. Varnostni pokrov

7. Kolo varnostnega pokrova
8. Držalo tuljave
9. Kabel
10. Varnostno stikalo

PIKTOGRAMI

Piktogrami navedeni na embalaži izdelka:

- a) Vrednosti napajanja
- b) Moč
- c) Vrtljaji brez obremenitve
- d) Delovna širina

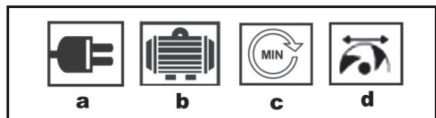

UPORABA IN DELOVANJE

Orodje ASIST je namenjeno izključno za domačo ali hobi uporabo. Proizvajalec in uvoznik ne priporočata uporabe tega orodja v ekstremnih pogojih ter pri visoki obremenitvi. Kakršne koli dodatne zahteve morajo biti predmet dogovora med proizvajalcem in kupcem.

Montaža

Kosilnica na nitko se dobavlja z deli, ki niso nameščeni.

Pri njihovem nameščanju sledite tem navodilom:

Nameščanje dodatnega ročaja - slika A

- iz ročaja odvijte vijak in matico.

- držalo prislonite na cev in jo močno potisnite v smeri navzdol.

- d pomočjo matice (3) jo pritrдите tako, kot je prikazano na sliki.

- preden boste matico popolnoma zategnili, nastavite ročaj v zahtevan položaj.

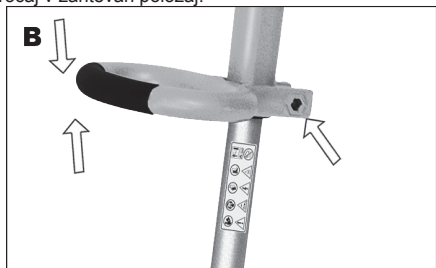

Namestitev varnostnega pokrova - slika B

- !Kosilnice nikoli ne uporabljajte brez varnostnega pokrova.

Pokrov je nujno potreben za vašo varnost, varnost ostalih oseb, kosilnico pa štiti pred poškodbami.

Neupoštevanje teh varnostnih predpisov ni le nevarno, temveč hkrati tudi ukinja veljavnost garancijskih pogojev.

- Varnostni pokrov (1) položite na nosilec in ga s pomočjo priloženega vijaka (2) pritrдите na kosilnico.

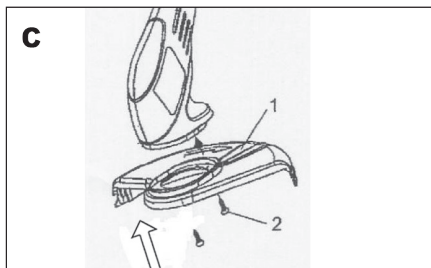

Zagon - slika E

S stiskom in držanjem varnostnega stikala (10) in nato stiskom stikala (2) boste napravo zagnali. S sprostitvijo stikala (2), bosta napravo izklopili. Varnostno stikalo (10) se sprosti samo.

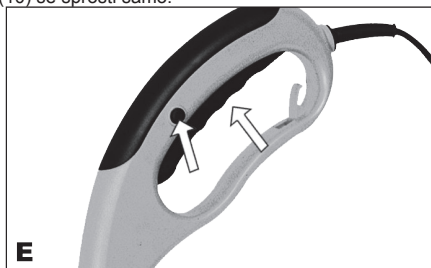

Priprava kosilnice na uporabo:

- Nastavite dodaten ročaj v položaj, ki vam bo pri košenju najbolj odgovarja-

- ! Pred priklopim kosilnice na električno omrežje se prepričajte, da rotacijski deli niso poškodovani ter da je tuljava, ki drži nitko vložena pravilno in varno.

- Na napajalnem kablu naredite zanko ter jo povlecite skozi zanko na ročaju kosilnice. Napajalni kabel nato ovijte okoli izbočline, da se med uporabo nebi iztaknil.

- Preverite pokrov in glavo kosilnice. Prepričajte se, da sta v dobrem stanju. V kolikor najdete razpoko ali znake poškodbe, kosilnice NE UPORABLJAJTE ter jo odnesite na najbližji pooblaščen servis.

- Preverite dolžino rezalnega najlona, izvlecite najlonsko nitko do notranje strani zunanega pokrova. V kolikor je nitka prekratka, oddaljena več kot 100 mm od roba pokrova, stisnite stikalo na rezalni glavi in hkrati izvlecite najlonsko nitko za nekaj centimetrov. Po zagonu kosilnice se rezalna nitka samodejno nastavi na primerno dolžino.

- Če potrebujete daljšo nitko, s kosilnico enostavno nežno udarite od tla, da se nitka nastavi na primerno dolžino. Udarci od tla izvedete tako, da kosilnico vklopite in s spodnjim delom rezalne glave rahlo udarite ob trdno podlago. Nitka se tako samodejno podaljša in odreže.

Uporaba kosilnice

- ! Pred začetkom dela preverite, če je področje, katerega nameravate kositi, brez kamenja, razbitin, žic in drugih predmetov.

- Začnite počasi. Ko boste pridobili nekaj izkušenj,

boste lahko kosilnico uporabljali v njeni polni zmogljivosti.

- Kosilnico vključite preden se le ta dotakne trave, ki jo želite kositi.

- Kosilnico vključite

OPOZORILO!

Ko boste napravo izklopili, se bo nitka še nekaj sekund vrтела.

- Travo kosite z gibi od desne proti levi in počasi nadaljujte tako, da držite kosilnico pod kotom približno 20°. Kosilnice ne preobremenjujte, raje kosite manjše količine, da bi bila kosilnica sposobna delovati v visoki hitrosti in z višjo učinkovitostjo.

Rob pokrova uporabite kot vodilo pri košenju blizu ograje, sten ipd. Gibajte se v smeri nazaj, s tem boste preprečili poškodbe.

- Ne kosite vlažne ali mokre trave. S suho travo boste dosegli odlične rezultate.

- Vedno omogočite vrtenje najlonske nitke z največjo možno hitrostjo. Nikoli ne delajte tako, da bi kosilnico preobremenili.

OPOZORILO!

Kosilnice z nitko nikoli ne uporabljajte brez varnostnega pokrova

! Z vključeno kosilnico nikoli ne prečkajte kabla! Prepričajte se, da je kabel vedno na varnem mestu, za vami.

Menjava nitke

- ! Pred menjavo najlonske nitke vedno najprej iztaknite dovodni kabel iz vtičnice.

- Pri menjavi najlonske nitke najprej sprostite pokrov tuljave iz rezalne glave.

- Potegnite najlonsko nitko skozi medeninasto odprtino v glavnem delu rezalne glave. Nitko nato izvlecite.

- ! Pred menjavo najlonske nitke vedno najprej iztaknite dovodni kabel iz vtičnice.

- Pri menjavi najlonske nitke najprej sprostite pokrov tuljave iz rezalne glave.

- Potegnite najlonsko nitko skozi medeninasto odprtino v glavnem delu rezalne glave. Nitko nato izvlecite.

- Tuljavo potisnite v smeri proti vzmeti in tuljavo močno potisnite v smeri navzdol, dokler ne pade v svoj položaj.

- Pritrdite tuljavo z zategnitvijo pokrova tuljave.

- Preverite dolžino rezalnega najlona, izvlecite najlonsko nitko do notranje strani zunanjšega pokrova. Če je nitka prekratka, oddaljena več kot 100 mm od roba pokrova, stisnite stikalo na rezalni glavi in hkrati izvlecite najlonsko nitko za nekaj centimetrov. Po zagonu kosilnice se rezalna nitka samodejno nastavi na primerno dolžino.

- Uporaba nitke z drugimi lastnostmi, kot jih ima prvotna nitka, lahko trajno poškoduje kosilnico, hkrati pa tudi ukinja veljavnost garancijskih pogojev.

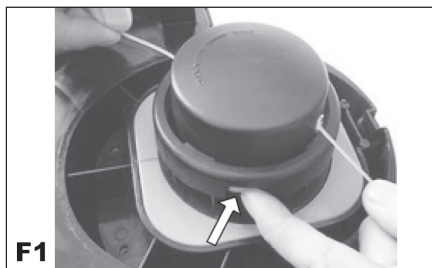

F1



F2



F3

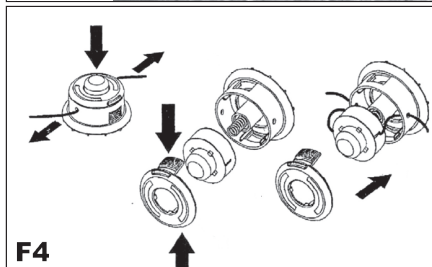

F4

ČIŠČENJE IN VZDRŽEVANJE

- ! Pred čiščenjem in vzdrževanjem naprave vedno najprej iztaknite dovodni kabel iz vtičnice.

- Pravilno čiščenje in vzdrževanje kosilnice vam zagotavlja visoko učinkovitost in podaljša njeno življenjsko dobo.

- Ko končate s košnjo kosilnico odklopite iz električnega omrežja, razstavite in očistite tuljavo in njen okvir, celotno kosilnico in še posebej njen pokrov, vseh nečistoč.

- Redno preverjajte, ali se je naprava morda poškodovala.

- Orodja shranjujte na suhem in mimo dosega otrok.

- Za čiščenje ne uporabljajte čistilnih sredstev ali kemikalij, saj bi se plastični deli zaradi vpliva kemikalij lahko rahlo poškodovali.

Nobenega dela naprave nikoli ne čistite s trdim, ostrim ali grobim predmetom. Za čiščenje kosilnice uporabljajte le nežno krtačo in v toplo vodo namočeno krpo.

Skladiščenje

- Pri skladiščanju kosilnice se držite teh priporočil:

- Očistite celo kosilnico in njene dodatke (odstavek o vzdrževanju), s čimer boste preprečili morebitno nabiranje plesni.

- Kosilnico skladiščite mimo dosega otrok, v stabilnem in varnem položaju ter na suhem mestu pri zmerni temperaturi. Temperatura naj ne bo previsoka ali prenizka.

- Kosilnice ne izpostavljajte direktni sončni svetlobi, v kolikor je to mogoče jo skladiščite v temnejšem ali slabo osvetljenem prostoru.

- Kosilnico ne skladiščite položeno na tla. Namesto tega jo obesite za zgornji ročaj, tako da se varnostni pokrov ničesar ne dotika.

Možne okvare

- !Pred kakršno koli dejavnostjo odklopite kosilnico iz električnega omrežja.

- Če kosilnica vibrira: odstranite tuljavo in njen rob temeljito očistite trave. V kolikor se po ponovni montaži vibracije nadaljujejo, zamenjajte tuljavo za novo. V primeru, da se problem nadaljuje, odnesite kosilnico na pooblaščen servis.

- Če kosilnice ne morete zagnati: preverite vse električne priključke, preverite če je varovalka električnega omrežja morda poškodovana. V primeru, da se po tem preverjanju kosilnice še vedno ne more vključiti, odnesite kosilnico na pooblaščen servis.

TEHNIČNI PODATKI

Vhodna napetost	230 V
Vhodna frekvenca	50Hz
Moč	500W
Obrati brez obremenitve	10000 min-1
Delovna širina	300 mm:
Teža	2,8 kg
Varnostni razred	II.

Raven zvočnega tlaka je izmerjena glede na EN 60745:

LpA (zvočni tlak)	84.5 dB (A) LpA=3u
LWA (glasnost)	94.1 dB (A) KwA=3

Poskrbite za ustrezno zaščito sluha! Uporabljajte zaščitno sluha, vedno ko zvočni tlak presega raven 80 dB (A).

Tehtana efektivna vrednost pospeška, glede na EN 60745: 15.213 m/s² K=1,5

Ostrzeženje: Wartość wibracji w trakcie aktualnego użycia elektrycznego narzędzia ręcznego może różnić się od deklarowanej wartości w zależności od sposobu, w jaki narzędzie jest użyte oraz w zależności od następujących okoliczności: sposób użycia narzędzia

elektrycznego i rodzaj ciętego lub przewiercanego materiału, stan narzędzia i sposób jego konserwacji, poprawność wyboru wykorzystanych przyrządów oraz zabezpieczenie ich ostrości i dobrego stanu, wytrzymałość uchwytu rękojeści, użycie urządzeń antywibracyjnych, zgodność użycia narzędzia elektrycznego z celem, dla którego było

projektowane, przebieg pracy zgodny ze wskazówkami producenta. Jeśli narzędzie będzie używane niepoprawnie, może wystąpić syndrom trzęsienia ręki-rampienia. Ostrzeżenie: aby osiągnąć dokładniejsze wyniki należy wziąć pod uwagę stopień oddziaływania wibracji w konkretnych warunkach we wszystkich trybach pracy, a więc czas, w którym ręczne narzędzie jest wyłączone poza okresem pracy oraz czas, w którym działa bez obciążenia, więc nie wykonuje pracy. Może to wyraźnie obniżyć poziom ekspozycji w trakcie całego cyklu pracy. Minimalizuj ryzyko wpływu drgań - używaj ostrych dłut, wiertel i noży. Konserwuj narzędzie zgodnie z niniejszą instrukcją i zapewnij dokładne smarowanie.

Przy regularnym użytkowaniu narzędzia, zainwestuj w wyposażenie antywibracyjne. Nie używaj narzędzia przy temperaturach niższych niż 10 °C.

Swoją pracę zaplanuj tak, by zadania z wykorzystaniem elektrycznego narzędzia produkującego duże wstrząsy była rozłożona na kilka dni.

Zaradi varovanja okolja je elektronsko orodje, dodatno opremo in embalažo potrebno reciklirati.



Elektronskega orodjane odlagajte skupaj z gospodinjstskimi odpadki!

Skladno z evropsko uredbo WEEE (2012/19/EU) o starih električnih in elektronskih napravah in v skladu z njeno uporabo v nacionalni zakonodaji, mora biti elektronsko orodje, ki ni več v uporabi, vrnjeno na kraj nakupa ali na zbirno mesto, kije namenjeno za zbiranje in uničevanje elektronskih naprava. Na ta način se elektronske naprave zbirajo, razstavijo in reciklirajo na okolju prijazen način.

GARANCIJA

V priloženem materialu boste našli specifikacijo garancijskih pogojev.

Datum izdelave

Datum izdelave je del proizvodne številke, ki je navedena na nalepki izdelka. Proizvodna številka ima zapis oblike AAAA-CCCC-DD-HHHH - kjer je CCCC leto izdelave, DD pa mesec izdelave.

EU - IZJAVA O SKLADNOSTI

Mi, dobavitelj
(skladno z Zakonom št. 22/1997, § 2, odst. e)
WETRA-XT, ČR s.r.o., Náchodská 1623, Praha 9, ČR
ID za DDV 25632833
Izjavljamo, da je izdelek

Tip:	AE9V50D
Naziv::	ELEKTRIČNA KOSILNICA ZA TRAVO Z NITKO
Tehnični podatki	Vhodna napetost 230V~50Hz
	Max. moč 500W
	Delovna širina 300 mm

skladen z vsemi ustreznimi določbami naslednjih predpisov Evropske unije:

EC Machinery Directive (MD)	2006/42/EC
EC Low Voltage Directive (LVD)	2006/95/EC
EC Electromagnetic Compatibility Directive (EMC)	2004/108/EC
Noise directive (ND)	2005/88/EC

Lastnosti in tehnične specifikacije izdelka so v skladu z normativi EU:

EN 55014-1
EN 55014-2
EN 61000-3-2
EN 61000-3-3
EN 60335-1
EN 60335-2-15
EN 62233
EN 14121-1
EN ISO 3744,
Zajamčena raven emisij hrupa L_{wa} 96 dB (A)

Izdelek izpolnjuje zahteve iz uredbe RoHS (2011/65/EC).

Oseba, odgovorna za sestavljanje tehnične dokumentacije:

Alexandr Herda, general manager
WETRA-XT, ČR s.r.o.
Náchodská 1623, Praha 9, ČR

Datum: 2015-03-01

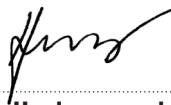

Alexandr Herda, general manager



Praha, 2015-03-01

PL

AE9V50D - ELEKTRYCZNA KOSIARKA ŻYŁKOWA DO TRAWY
500W

OGÓLNA INSTRUKCJA BEZPIECZEŃSTWA

Przechowaj wszelkie ostrzeżenia oraz instrukcje, w celu wykorzystania w przyszłości.

Z niniejszą instrukcją bezpieczeństwa należy się szczegółowo zapoznać, zapamiętać ją oraz zachować

OSTRZEŻENIE: w związku z ochroną przed porażeniem prądem elektrycznym, zranieniem osób oraz niebezpieczeństwem powstania pożaru należy przy eksploatacji maszyn elektrycznych oraz elektrycznych narzędzi respektować i przestrzegać następujących zasad bezpieczeństwa. Pod pojęciem „narzędzi elektrycznych” rozumie się we wszystkich poniższych wytycznych narzędzia zasilane z sieci (kablem zasilającym), oraz narzędzia zasilane bateriami i -akumulatorami (bez kabla zasilającego).

1. Środowisko pracy

a) Urzućmy miejsce pracy w czystości oraz dbaj o dobre oświetlenie. Bałagan i niedoświetlone miejsca na stanowisku pracy bywają przyczyną urazów. Uprzątnij narzędzia, których własnie nie używasz.

b) Nie używaj elektrycznych narzędzi w środowisku zagrożonym powstaniem pożaru lub wybuchem, to znaczy w miejscach, gdzie występują łatwopalne ciecze, gaz, lub pył. Na komutatorze narzędzia elektrycznego powstaje iskierzenie, które może być przyczyną zapalenia pyłu lub oparów.

c) Przy eksploatacji narzędzi elektrycznych należy ograniczyć dostęp do obszaru pracy osobom nieopowiadającym, zwłaszcza dzieciom! Jeżeli stracisz koncentrację, możesz stracić kontrolę nad przeprowadzoną czynnością. W żadnym przypadku nie zostawiaj narzędzia elektrycznego bez nadzoru. Podlejmy wszelkie kroki, aby uniemożliwić dostęp do urządzenia zwierzętom.

2. Bezpieczeństwo elektryczne

a) Wytyczka kabla zasilającego narzędzia elektrycznego musi odpowiadać gniazdku sieciowemu. Nigdy w żaden sposób nie modyfikuj wytyczki. W przypadku narzędzi, które mają na wytyczce kable zasilające bolec zabezpieczający, nie używaj rozgałęziaczy ani innych adapterów. Nieuszkodzone wytyczki i odpowiednie gniazdzka ograniczają niebezpieczeństwo porażenia prądem elektrycznym. Uszkodzone lub poplątane kable zasilające zwiększają ryzyko niebezpieczeństwa porażenia prądem elektrycznym. Jeżeli kabel sieciowy jest uszkodzony, konieczne jest zastąpienie go nowym kablem sieciowym, który można pozyskać w autoryzowanym punkcie serwisowym lub u dostawcy.

b) Wystrzegaj się kontaktu ciała z uzienionymi przedmiotami, jak np. rury, grzejniki centralnego ogrzewania, kuchenki gazowe czy chłodziarki. Niebezpieczeństwo porażenia prądem elektrycznym jest większe, jeżeli twoje ciało ma kontakt z ziemią.

c) Nie narażaj narzędzia elektrycznego na deszcz, wilgoc lub zmoczenie. Nigdy nie dotykaj narzędzia elektrycznego mokrymi rękoma. Nigdy nie mój narzędzia elektrycznego pod bieżącą wodą ani nie zanurzaj go w wodzie.

d) Nie używaj kabla zasilającego do innego celu niż jest przeznaczony. Nigdy nie noś i nie ciągnij narzędzia elektrycznego za kabel zasilający. Nie wyciągaj wytyczki z gniazdka poprzez ciągnięcie za kabel. Nie dopuść do mechanicznego uszkodzenia kabl elektrycznych ostrymi lub gorącymi przedmiotami.

e) Narzędzie elektryczne zostało wyprodukowane wyłącznie do zasilania zmiennym prądem elektrycznym.

Zawsze kontroluj, czy napięcie elektryczne odpowiada informacjom zamieszczonym na tabliczce znamionowej narzędzia.

f) Nigdy nie pracuj z narzędziami, które ma uszkodzony kabel elektryczny lub wytyczkę, lub spadł na ziemię i jest w jakikolwiek sposób uszkodzone.

g) W przypadku użycia kabla przedłużającego, zawsze sprawdzaj, czy jego parametry techniczne odpowiadają danym zamieszczonym na tabliczce znamionowej narzędzia. Jeżeli narzędzie jest używane na zewnątrz, używaj kabla przedłużającego odpowiedniego do użytkowania na zewnątrz. Przy użyciu bębnow przedłużających konieczne jest ich rozwinięcie, aby nie dochodziło do przegrzania kabla.

h) Jeżeli elektryczne narzędzie jest używane w wilgotnych pomieszczeniach lub na zewnątrz, jego użytkowanie jest dozwolone tylko wtedy, jeżeli jest podłączone do obwodu elektrycznego z wyłącznikiem różnicowoprądowym $\leq 30\text{ mA}$. Wykorzystanie elektrycznego obwodu z wyłącznikiem /RCD/ obniża ryzyko porażenia prądem elektrycznym.

i) Ręczne narzędzie elektryczne trzymaj wyłącznie za zaizolowane obszary przeznaczone do chwytu, ponieważ w trakcie eksploatacji może dojść do kontaktu osprzętu tnącego czy wierzącego z ukrytym przewodem lub ze sznurkiem zasilającym narzędzia.

3. Bezpieczeństwo osób

a) Przy używaniu narzędzia elektrycznego bądź uważaj i ostrożny, poświęcaj maksymalną uwagę czystości, którą wykonujesz. Skup się na pracy. Nie pracuj z narzędziem elektrycznym, jeżeli jesteś zmożony lub jesteś pod wpływem narkotyków, alkoholu lub leków. Również chwilowa nieuwaga przy używaniu narzędzia elektrycznego może prowadzić do poważnego urazu osób. Przy pracy z narzędziem elektrycznym nie jedz, nie pij i nie pal.

b) Używaj środków ochronnych. Zawsze używaj środków chroniących wzrok. Używaj środków ochronnych odpowiadających rodzajowi pracy, którą wykonujesz. Środki ochronne, jak na przykład respirator, antyposłyszowe obuwie ochronne, nakrycie głowy lub ochrona słuchu używane w zgodzie z warunkami pracy, obniżają ryzyko zranienia osób.

c) Wystrzegaj się nieumyślnego załączenia narzędzia. Nie przenoś narzędzia, które jest podłączone do sieci elektrycznej z palcem na włączniku lub spuszcz. Przed przyłączeniem do napięcia elektrycznego, upewnij się że włącznik lub spust są w pozycji „wyłączony”. Przenoszenie narzędzia z palcem na włączniku lub wkładanie wytyczki narzędzia do gniazdka z załączonym włącznikiem może być przyczyną poważnych urazów.

d) Przed włączeniem narzędzia usuwaj wszelkie klucze i przyrządy ustawiające. Klucz lub przyrząd nastawiający, który zostanie przymocowany do obracającej się części może być przyczyną zranienia osób.

e) Zawsze utrzymuj stałą postawę i równowagę. Pracuj tylko tam, gdzie masz bezpiecznie dostęp. Nigdy nie przeceniaj własnych sił. Nie używaj narzędzi elektrycznych, jeżeli jesteś zmęczony.

f) Ubiegaj się w odpowiedni sposób. Używaj odzieży roboczej. Nie noś luźnych ubrań i biżuterii. Dbaj o to, aby twoje włosy, adzież, rękawice lub inne części twojego ciała nie znalazły się zbyt blisko obracających się lub rozrzuconych części narzędzia elektrycznego.

g) Podłącz urządzenie do odsysania pyłu. Jeżeli narzędzie posiada możliwość podłączenia urządzenia do wychwytywania lub odsysania pyłu, zapewnij aby doszło do jego odpowiedniego podłączenia i użytkowania. Wykorzystanie tych

urządzeń może ograniczyć niebezpieczeństwo powstające z powodu pyłu.

h) Stabilnie przymocuj obrabiany przedmiot. Użyj skosu stolarskiego lub imadła w celu zamocowania części, która będzie obrabiac.

i) Nie używaj narzędzia elektrycznego, jeżeli jesteś pod wpływem alkoholu, narkotyków, leków lub innych środków odurzających lub uzależniających.

j) Opisywane urządzenie nie jest przeznaczone do użytku przez osoby o obniżonych możliwościach fizycznych, umysłowych, metalnych (włącznie z dziećmi) lub przez osoby z niewystarczającym doświadczeniem i wiedzą, jeżeli nie znajdują się one pod nadzorem lub nie otrzymały wskazówek dot. użytkowania od osoby odpowiedzialnej za ich bezpieczeństwo.

Dzieci muszą znajdować się pod nadzorem, aby była pewność, że nie bawią się urządzeniem.

4. Używanie narzędzia elektrycznego i jego konserwacja

a) W przypadku jakichkolwiek problemów przy pracy, przed każdym czyszczeniem lub konserwacją, przy każdym przesunięciu oraz po ukończeniu pracy, narzędzie elektryczne należy zawsze odłączyć od sieci elektrycznej. Nigdy nie pracuj z narzędziem elektrycznym, jeżeli jest ono w jakikolwiek sposób uszkodzone.

b) Jeżeli narzędzie zacznie wydawać nienaturalny dźwięk lub zapach, natychmiast zakończ pracę.

c) Nie przeciągaj narzędzia elektrycznego. Narzędzie elektryczne będzie pracować lepiej i bezpieczniej, jeżeli będziesz go używać jedynie przy obrótach, które są dla niego zalecane. Używaj odpowiedniego narzędzia, przeznaczonego dla danej czynności. Odpowiednie narzędzie będzie lepiej i bezpieczniej wykonywać pracę, dla której zostało skonstruowane.

d) Nie używaj narzędzia elektrycznego, którego nie da się bezpiecznie wyłączyć i wyłączyć włącznikiem sterowania. Używanie takiego narzędzia jest niebezpieczne. Wadliwe włączniki muszą być naprawione przez certyfikowany serwis.

e) Przed rozpoczęciem regulacji, wymiany osprzętu lub konserwacji odłącz narzędzie od źródła energii elektrycznej. Ten krok ograniczy niebezpieczeństwo przypadkowego uruchomienia.

f) Nieużywane narzędzie elektryczne wyczyść i schowaj tak, by znajdowało się poza zasięgiem dzieci i osób nieopowiadających. Narzędzie elektryczne w rękach niedoświadczonych użytkowników może być niebezpieczne. Narzędzie elektryczne przechowuj w suchym i bezpiecznym miejscu.

g) Urzućmy narzędzie elektryczne w dobrym stanie. Systematycznie kontroluj wyregulowanie ruchomych części oraz ich ruch. Kontroluj, czy nie doszło do uszkodzeń obudowy ochronnej lub innych części, których uszkodzenia mogą zagrozić bezpiecznemu działaniu narzędzia elektrycznego. Jeżeli narzędzie jest uszkodzone, spraw, aby przed kolejnym użyciem zostało w pełni naprawione.

Wiele urazów jest spowodowanych przez złą konserwację narzędzie elektrycznego.

h) Przyrządy tnące utrzymuj w czystości oraz dbaj o ich ostrość. Odpowiednie utrzymane i naostrzone narzędzia ułatwiają pracę, ograniczają niebezpieczeństwo zranienia, a pracę z nimi się łatwo kontroluje. Użycie innego wyposażenia niż to, które zostało podane w instrukcji obsługi, może spowodować uszkodzenie narzędzia i być przyczyną zranienia.

i) Narzędzi elektrycznych, wyposażeni, sprzętu roboczego itp. używaj w zgodzie z niniejszą instrukcją w sposób, który jest przypisany dla konkretnego narzędzia elektrycznego, dodatkowo z uwagą na dane warunki pracy oraz rodzaj wykonywanej pracy. Używanie narzędzia do innych celów, niż jest przeznaczone, może prowadzić do niebezpiecznych sytuacji.

5. Używanie narzędzia akumulatorowego

a) Przed włożeniem akumulatora, upewnij się, że włącznik znajduje się w pozycji „0 - wyłączony”.

Włożenie akumulatora do włączonego narzędzia może być przyczyną niebezpiecznych sytuacji.

b) Do ładowania akumulatorów stosuj jedynie ładowarki wskazane przez producenta.

Użycie ładowarki przeznaczonej dla innego typu akumulatora może spowodować jego uszkodzenie oraz pożar.

c) Używaj akumulatorów, które są przeznaczone jedynie dla danego narzędzia. Użycie innych akumulatorów może być przyczyną zranienia lub powstania pożaru.

d) Jeżeli akumulator nie jest używany, przechowuj go bez kontaktu z metalowymi przedmiotami, na przykład: zaciskami, kluczami, śrubami i innymi drobnymi metalowymi przedmiotami, które mogłyby spowodować kontakt jednego styku akumulatora z drugim. Zwarcie akumulatora może spowodować zranienie, poparzenia lub pożar.

e) Obchodź się ostrożnie z akumulatorami. Przy nieostrożnym obchodzeniu się może z akumulatora wycieć substancja chemiczna. Unikaj kontaktu z tą substancją, a jeżeli dojdzie do kontaktu z nią, dokładnie wymyj miejsce kontaktu pod bieżącą wodą. Jeżeli substancja chemiczna dostanie się do oczu, natychmiast kontaktuj się z lekarzem. Substancja chemiczna z akumulatora może spowodować poważne zranienia.

6. Serwis

a) Nie wymieniaj sam części narzędzia, nie przeprowadzaj samodzielnych napraw, ani w żaden inny sposób nie ingeruj w konstrukcję narzędzia. Naprawy narzędzia zlecaj wykwalifikowanym osobom.

b) Każda naprawa lub modyfikacja produktu przeprowadzona bez upoważnienia przez naszą firmę jest niedopuszczalna (może spowodować uraz lub szkodę użytkownikom).

c) Narzędzia elektryczne zawsze oddawaj do naprawy do certyfikowanego punktu serwisowego. Używaj tylko oryginalnych lub polecanych części zamiennych. Zapewnisz w ten sposób bezpieczeństwo sobie i twojemu narzędziu.

UZUPEŁNIAJĄCA INSTRUKCJA BEZPIECZEŃSTWA

Przeczytaj niniejszą instrukcję bezpieczeństwa przed użyciem i zachowaj ją.

! - Ten symbol oznacza niebezpieczeństwo wystąpienia urazu lub uszkodzenia urządzenia.

UZUPEŁNIAJĄCA INSTRUKCJA BEZPIECZEŃSTWA
Przed użyciem przeczytaj niniejszą instrukcję bezpieczeństwa oraz zachowaj ją.

! - Ten symbol oznacza niebezpieczeństwo wystąpienia urazu lub uszkodzenia urządzenia.

- ! Niestosowanie się do instrukcji zawartych w niniejszym podręczniku grozi wystąpieniem ryzyka urazu.

- Przzyrząd odpowiada obowiązującym przepisom i normom technicznym.

- ! Nie pozostawiaj jakiegokolwiek elektrycznego narzędzia i maszyny bez nadzoru, szczególnie jeżeli w pobliżu znajdują się dzieci.

- ! Zawsze odłączaj elektryczną kosiarkę żyłkową od sieci elektrycznej w przypadku jakichkolwiek problemów przy pracy, przed każdym czyszczeniem lub konserwacją oraz po ukończeniu pracy!

- ! Przy pracy z elektryczną kosiarką żyłkową nie jedz, nie pij i nie pal.

-! Nigdy nie pracuj z narzędziem elektrycznym, jeżeli jest ono w jakikolwiek sposób uszkodzone.

- ! Przed rozpoczęciem pracy upewnij się, że wiesz jak zatrzymać maszynę w przypadku nagłej potrzeby.

- ! Kosiarki żyłkowej można używać jedynie do koszenia trawników i wzdłuż grządek z kwiatami. Inne użycie, które nie zostało wymienione w tej instrukcji obsługi może spowodować uszkodzenie kosiarki lub poważne zranienie obsługi.

- ! Kosiarki żyłkowej nie mogą obsługiwać osoby, które nie ukończyły 16 roku życia.

- ! Zawsze skontroluj zdolność roboczą maszyny, w przypadku złego stanu kosiarka może zagrażać użytkownikowi.

- ! Przed podłączeniem kosiarki do sieci elektrycznej upewnij się, że żadne części obrotowe nie są uszkodzone oraz że szpula podtrzymująca żyłkę jest odpowiednio i bezpiecznie założona.

- ! Nie używaj kosiarki, jeżeli szpula z żyłką nie jest należycie przymocowana lub jeżeli jest uszkodzona.

- ! Przed uruchomieniem kosiarki trzymaj ją nad ziemią tak, aby stylonowa żyłka nie dotykała kamieni lub jakichś odłamków.

- ! Przy pracy z kosiarką noś zawsze odpowiednie ubrania, w celu ochrony głowy, rąk oraz nóg przed zranieniem. Używaj kasku, okularów (lub siatki), wysokich butów (lub solidnych butów i długich spodni) oraz rękawic roboczych.

- ! Jeżeli kosiarka jest w użyciu, utrzymuj obracającą się szpulę z żyłką poza zasięgiem jakichkolwiek części ciała.

- ! Nigdy nie uruchamiaj kosiarki, jeżeli nie znajduje się w pozycji roboczej.

- ! Zawsze odłącz kosiarkę od źródła prądu elektrycznego, jeżeli: nie jest używana, znajduje się bez nadzoru, w trakcie kontroli, nie działa poprawnie,

kabel zasilający jest uszkodzony, chcesz naciągnąć żyłkę lub wymienić szpulę lub przy przenoszeniu z jednego miejsca na drugie.

- ! W trakcie pracy z kosiarką nie pozwól, aby osoby trzecie lub zwierzęta poruszały się w okolicy w odległości bliższej niż 5 metrów.

- ! W trakcie używania kosiarki przyjmij stabilną i bezpieczną pozycję.

- ! Obszar, który chcesz kosić, oczyść z obcych przedmiotów, jak np. druty, kamienie, odłamki.

- ! Nie koś twardych przedmiotów. Może to spowodować zranienie obsługi lub uszkodzenie żyłki.

- ! Do ochrony przed ścianami, powierzchniami, różnymi przedmiotami i drobnymi obiektami używaj krawędzi osłony zabezpieczającej.

- ! Nigdy nie używaj kosiarki bez osłony zabezpieczającej.

OSTRZEŻENIE! Osłona jest niezbędna dla Twojego bezpieczeństwa, jak również dla bezpieczeństwa pozostałych osób i ochrony kosiarki przed uszkodzeniem. Niedotrzymanie tych przepisów bezpieczeństwa nie tylko jest niebezpieczne, ale równocześnie unieważnia warunki gwarancji.

- ! Nigdy nie staraj się ręką zatrzymać szpuli ze stylonową żyłką. Zawsze pozwól, aby zatrzymała się sama.

OSTRZEŻENIE:

! Po wyłączeniu przyrządu stylonowa żyłka będzie się obracać jeszcze kilka sekund.

- ! Używaj tylko pierwotnego typu stylonowej żyłki. W żadnym wypadku nie używaj zamiast stylonowej żyłki metalowej.

- ! Nie włączaj kosiarki w zamkniętych lub słabo wentylowanych pomieszczeniach lub w obecności substancji palnych

lub wybuchowych, jak ciecz, gazy i substancje pyłowe.

- ! Koś jedynie przy dobrym świetle dziennym lub przy odpowiadającym świetle sztucznym.

- ! Z włączoną kosiarką nie przechodź przez drogi lub żwirowe chodniki.

- ! Kosiarki można używać jedynie zgodnie z niniejszą instrukcją obsługi i w pozycji prostopadłej do ziemi. Jakkolwiek inna pozycja jest niebezpieczna.

- ! Jeżeli przyrząd zacznie wydawać nienaturalny dźwięk lub zapach, natychmiast zakończ pracę. Napraw produktu może dokonywać jedynie wykwalifikowany personel.

- ! Użycie wyposażenia, które nie jest zalecane przez producenta lub nie jest sprzedawane razem z produktem, może

być przyczyną pożaru, zwarcia elektrycznego lub urazu.

- ! Nie wymieniaj samodzielnie części przyrządu, nie przeprowadzaj samodzielnych napraw, ani w żaden inny sposób nie ingeruj we wnętrze urządzenia. Naprawę przyrządu może przeprowadzać jedynie wyszkolony personel.

- ! Każde ustawienie lub modyfikacja produktu bez upoważnienia naszej firmy może spowodować uraz lub szkodę użytkownikowi.

! Tego urządzenia wolno używać tylko wtedy, gdy jest

podłączone do obwodu elektrycznego z wyłącznikiem różnicowoprądowym 30 mA.

! Urządzenie posiada kabel zasilający z wtyczką z bolcem zabezpieczającym. Gniazdko elektryczne musi być uziemione. Usterki spowodowane zwarciem na przyłączeniu nie są zabezpieczone gwarancją.

- Używaj środków ochronnych przeciwko hałasowi i wibracjom!!!

ZACHOWAJ NINIEJSZĄ INSTRUKCJĘ
BEZPIECZEŃSTWA !!!

OPIS (A)

1. Rękojeść
2. Włacznik
3. Nakrętka zabezpieczająca
4. Dodatkowa rękojeść
5. Regulowana dolna rękojeść
6. Osłona ochronna
7. Koło osłony ochronnej
8. Uchwyt szpuli
9. Linka
10. Włacznik

PIKTOGRAMY

Piktogramy zamieszczone na opakowaniu produktu:

- a) Wartości zasilania
- b) Pobór mocy
- c) Obroty bez obciążenia
- d) Szerokość zasięgu

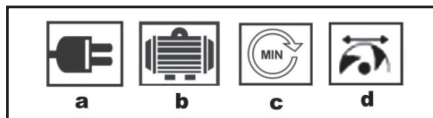

UŻYCIE I EKSPLOATACJA

Narzędzie ASIST jest przeznaczone jedynie do użycia domowego lub hobbystycznego. Producent i dostawca nie zalecają używania tego narzędzia w warunkach ekstremalnych oraz przy wysokim obciążeniu. Jakikolwiek dodatkowy wymaganie muszą być przedmiotem porozumienia pomiędzy producentem a odbiorcą.

Montaż
Kosiarka strunowa jest sprzedawana z niektórymi elementami, które nie są zamontowane. Przy ich montażu postępuj następująco:

Montaż dodatkowej rękojeści - obrazek A

- Odkręć śrubę i nakrętkę z rękojeści.
- Rękojeść przyłóż do rurki i mocno ją przyciśnij w kierunku dolnym.
- Zamontuj ją za pomocą nakrętki (3) tak, jak zostało to przedstawione.
- Przed zupełnym dokręceniem nakrętki, ustaw rękojeść na pożądaną pozycję.

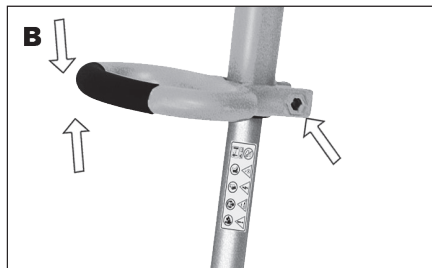

Montaż osłony ochronnej - obrazek B

- ! Nigdy nie używaj kosiarki bez osłony zabezpieczającej.

Osłona jest niezbędna dla Twojego bezpieczeństwa, bezpieczeństwa pozostałych osób oraz ochroni kosiarkę przed uszkodzeniem.

Nie dotrzymanie tych przepisów bezpieczeństwa nie tylko jest niebezpieczne, ale równocześnie unieważnia warunki gwarancji.

- Włóż osłonę ochronną (1) do podpory i przymocuj ją do kosiarki przy pomocy dołączonej śruby (2).

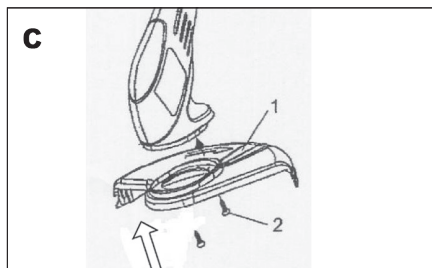

Uruchomienie (obrazek E).

Urządzenie uruchomisz poprzez przyciśnięcie i przytrzymanie guzika zabezpieczającego (10) i następnie wciśnięcie włącznika (2). Urządzenie wyłączysz poprzez puszczenie włącznika (2). Przycisk bezpieczeństwa (10) zwolni się sam.

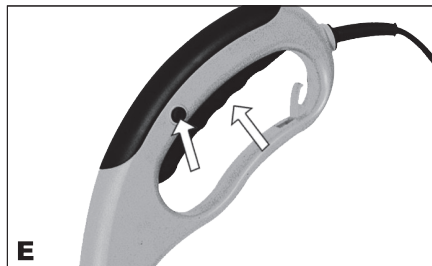

Przygotowanie kosiarki do użycia:

- Ustaw dodatkową rękojeść na pozycję, która ci będzie w trakcie koszenia najbardziej odpowiadać.
- ! Przed podłączeniem kosiarki do sieci energii ele-

kluczycy upewnij się, że żadne części obrotowe nie są uszkodzone oraz że szpula podtrzymująca żyłkę jest odpowiednio i bezpiecznie założona.

- Na kablu zasilającym zrób pętlę i przeciągnij ją przez oczko na rękojeści kosiarki. Następnie owiń kabel zasilający wokół wypustki, tak aby w trakcie używania się nie odłączył.

- Skontroluj osłonę i głowicę kosiarki. Upewnij się, że są w dobrym stanie. Jeżeli odkryjesz pęknięcia lub oznaki uszkodzenia, NIE UŻYWAJ dalej kosiarki, tylko zanieś ją do najbliższego autoryzowanego serwisu.

- Skontroluj długość stylonu tnącego, wyciągnij żyłkę aż na wewnętrzną stronę zewnętrznej osłony. Jeżeli żyłka jest zbyt krótka, oddalona o ponad 100mm od skraju osłony, przyciśnij przycisk na głowicy tnącej i jednocześnie wyciągnij stylonową żyłkę o kilka centymetrów za osłonę. Po uruchomieniu kosiarki, żyłka tnąca automatycznie ustawi się do odpowiedniej długości cięcia.

- Jeżeli potrzebujesz wydłużyć strunę w trakcie działania, wystarczy lekko uderzyć kosiarką o ziemię, aby struna ustawiła się na odpowiednią długość. Uderzenie o ziemię wykonaj tak, że włączysz kosiarkę i spodem głowicy tnącej delikatnie uderzysz o stałą powierzchnię - struna automatycznie się wydłuży i odetnie.

Użycie kosiarki

- ! Przed rozpoczęciem pracy, upewnij się, że na obszarze, który przygotowujesz do koszenia nie znajdują się kamienie, odłamki, druty i inne przedmioty.

- Zaczynaj powoli. Kiedy nabierzesz już doświadczenia, będziesz w stanie wykorzystywać kosiarkę z jej pełną możliwą mocą.

- Kosiarkę uruchom zanim dotknie trawy, którą chcesz kosić.

- Włącz kosiarkę

- **OSTRZEŻENIE !** Po wyłączeniu przyrządu stylonowa żyłka będzie się obracać jeszcze kilka sekund.

- Koś trawę ruchami kosiarki z prawa na lewo i poruszaj się powoli tak, że będziesz trzymał kosiarkę pod kątem ok 20°

- Nie przeciążaj kosiarki, koś raczej mniejsze ilości, tak aby była w stanie pracować z wysoką prędkością i z większą efektywnością koszenia.

- Skraj osłony użyj jako prowadnicę przy koszeniu w bliskości płotów, ścian itp. Poruszaj się do tyłu, unikniesz w ten sposób uszkodzeń.

Nie koś wilgotnej lub mokrej trawy. Przy suchej trawie osiągniesz najlepsze efekty.

- Zawsze zadbaj, aby żyłka stylonowa obracała się z maksymalną prędkością, nigdy nie pracuj z kosiarką w sposób powodujący jej przeciążenie.

- **OSTRZEŻENIE !** Nigdy nie używaj kosiarki strunowej bez osłony ochronnej.

- ! Nigdy nie przechodź z włączoną kosiarką przez przedłużacz, upewnij się, że znajduje się on zawsze w bezpiecznym położeniu, za twoimi plecami.

Wymiana żyłki (obrazek D).

- ! Przed wymianą stylonowej żyłki zawsze wyciągnij

kabel zasilający z gniazdka.

- Przy wymianie stylonowej żyłki najpierw zwolnij obudowę szpuli z głowicy tnącej.

- Przewlec stylonową żyłkę przez mosiężny otwór w głównej części głowicy tnącej, następnie wyjmij ją.

- Przyciśnij szpulę w kierunku przeciwnym sprężynie i mocno wciśnij szpulę w kierunku dolnym, dopóki nie dostanie się na swoją pozycję.

- zabezpiecz szpulę poprzez dociśnięcie osłony szpuli.

- Skontroluj długość stylonu tnącego, wyciągnij żyłkę aż na wewnętrzną stronę zewnętrznej osłony; jeżeli żyłka jest zbyt krótka, oddalona o ponad 100mm od skraju osłony, przyciśnij przycisk na głowicy tnącej i jednocześnie wyciągnij stylonową żyłkę o kilka centymetrów za osłonę. Po uruchomieniu kosiarki, żyłka tnąca automatycznie ustawi się do odpowiedniej długości cięcia.

- ! Użycie żyłki o innych właściwościach niż pierwotna żyłka może trwale uszkodzić kosiarkę i jednocześnie naruszać warunki gwarancji.

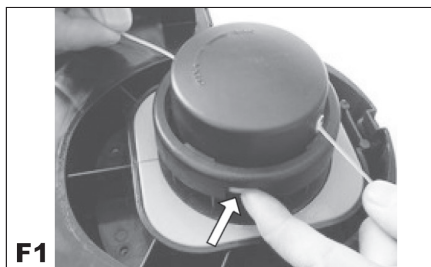

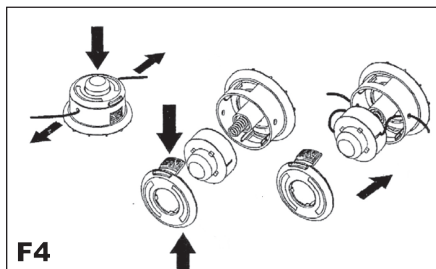

CZYSZCZENIE I KONSERWACJA

- ! Przed czyszczeniem i konserwacją zawsze wyjmij kabel zasilający maszyny z kontaktu.

- Regularne czyszczenie i konserwacja kosiarki zabezpieczy jej wysoką wydajność i przedłuży jej żywotność.

- Po zakończeniu koszenia odłącz kosiarkę od źródła napięcia, rozmontuj, wyczyść szpulę i jej ramę oraz całą kosiarkę - zwłaszcza osłonę - z trawy i ziemi.

- Regularnie sprawdzaj, czy przyrząd nie uległ uszkodzeniom.

- Narzędzie przechowuj w suchym miejscu oraz poza zasięgiem dzieci.

Do czyszczenia nie używaj środków czyszczących lub chemikaliów, ponieważ plastikowe części mogłyby się lekko uszkodzić przez oddziaływanie substancji chemicznych.

- Nigdy nie czyść żadnej części przyrządu twardym, ostrym lub szorstkim przedmiotem. Do czyszczenia kosiarki

używaj jedynie ściereczki namoczonej w ciepłej wodzie i miękkiej szczotki.

Przechowywanie

- Przy przechowywaniu stosuj się do niniejszych porad:

- Wyczyść całą kosiarkę i jej dodatkowe elementy (akapit o konserwacji), czym uniemożliwisz ewentualne tworzenie się pleśni.

- Kosiarkę przechowuj poza zasięgiem dzieci w stabilnej i bezpiecznej pozycji, w suchym miejscu przy niezbyt wysokiej lub niskiej temperaturze.

- Kosiarkę przechowuj poza bezpośrednim zasięgiem światła słonecznego, o ile jest to możliwe, w zaciemnionym lub słabo oświetlonym miejscu.

- Nie przechowuj kosiarki w pozycji leżącej na ziemi. Zamiast tego powieś ją na górnej rękojeści, tak aby osłona zabezpieczająca niczego nie dotykała.

Możliwe awarie

- ! Przed jakąkolwiek czynnością odłącz źródło energii elektrycznej.

- Jeżeli kosiarka wibruje: usuń szpulę i dokładnie wyczyść jej ramę z trawy. Jeżeli po ponownym montażu występują wibracje, wymień szpulę na nową. W przypadku, gdy nawet to nie usunie problemu, zanieś kosiarkę na przegląd do autoryzowanego ośrodka serwisowego.

- Jeżeli kosiarki nie można uruchomić: skontroluj ws-

zystkie połączenia elektryczne, sprawdź czy nie jest uszkodzony bezpiecznik instalacji elektrycznej. Jeżeli po tej kontroli kosiarka dalej się nie uruchamia, zanieś ją na przegląd do autoryzowanego pracownika serwisowego.

DANE TECHNICZNE

Napięcie wejściowe	230 V
Częstotliwość wejściowa	50 Hz
Pobór mocy	500W
Obroty bez obciążenia	10000 min-1
Szerokość zasięgu	300 mm
Masa	2,8 kg
Klasa zabezpieczenia	II

Poziom ciśnienia akustycznego mierzony zgodnie z EN 60745:

LpA (ciśnienie akustyczne) 84,5 dB (A) KpA=3
LWA (moc akustyczna) 94,1 dB (A) KwA=3

Podjmij odpowiednie kroki w celu ochrony słuchu!

Używaj środków chroniących słuch zawsze, kiedy ciśnienie akustyczne przekroczy poziom 80 dB (A).

Efektywna wartość ważona przyspieszenia zgodnie z EN 60745: 15.213 m/s² K=1,5

Opozorilo: Vrednost vibracij med uporabo električne ročne naprave se lahko razlikuje od deklarirane vrednosti glede na način, na katerega se naprava uporablja ter glede na naslednje okoliščine: način uporabe el. naprave in vrsto detanega ali vrtnega materiala, stanje naprave in način vzdrževanja, pravilnost izbire uporabljane dodatne uporabe ter zagotovitev njene ostrine in dobre stanja, moč oprijema ročaja, uporaba protivibracijskih naprav, primernost uporabe el. naprave za namen, za katerega je bila načrtovana ter upoštevanje delovnih postopkov v skladu z zahtevami proizvajalca. V primeru, da naprava ni uporabljena pravilno, lahko pripelje do sindroma tresoče roke ali ramena.

Opozorilo: Za podrobnosti je potrebno vzeti v obzir raven pojavljanja vibracij v konkretnih pogojih uporabe v vseh delovnih režimih, kot je na primer čas, ko je ročno orodje poleg časa delovanja tudi izključeno in ko je v prostem teku in takrat ne opravlja dela. To lahko občutno zniža raven izpostavljanja tekom celotnega delovnega cikla. Zmanjšajte tveganje vpliva treslajev in uporabljajte, uporabljajte ostra dleta, svrede in nože. Napravo vzdržujte v skladu s temi navodili ter zagotovite, da bo naprava temeljito mazana. Pri redni uporabi naprave investirajte v antivibracijske naprave. Naprave ne uporabljajte pri temperaturi, nižji od 10°C. Svoje delo načrtujte tako, da boste delo z el. napravo, ki proizvaja visoko tresenje, razdelili na več dni. Pridržujemo si pravico do sprememb.

OCHRONA ŚRODOWISKA NATURALNEGO PRZETWARZANIE ODPADÓW



Narzędzia elektryczne, osprzęt i opakowania powinny zostać przekazane do odzysku odpadów, które nie zagrażają środowisku naturalnemu.

Nie wyrzucaj narzędzi elektrycznych do domowych odpadów!

Zgodnie z dyrektywą europejską WEEE (2012/19/EU) o starych urządzeniach elektrycznych i elektronicznych i jej realizacji w krajowych prawodawstwach, nieużyteczne elektronarzędzie musi zostać oddane do miejsca zakupu podobnego narzędzia lub w dostępnych miejscach zbierających i likwidujących elektronarzędzia. W ten sposób dostarczone narzędzia elektryczne, zostaną zgromadzone, rozebrane i przekazane do odzysku odpadów, który nie zagraża środowisku naturalnemu.

GWARANCJA

W dołączonym materiale znajdziesz specyfikację warunków gwarancyjnych.

Data produkcji

Data produkcji jest częścią numeru produkcyjnego zamieszczonego na tabliczce produktu. Numer produkcyjny ma format AAAA-CCCC-DD-HHHH - gdzie CCCC stanowi rok produkcji, a DD miesiąc produkcji.

DEKLARACJA ZGODNOŚCI ES

My, dostawca
(zgodnie z Ustawą nr 22/1997, §2, ust. e)
WETRA-XT, ČR s.r.o.
Náchodská 1623, Praha 9, Republika Czeska
IČO 25632833
oświadczamy, że produkt

Typ: AE9V50D
Nazwa: EL. KOSIARKA ŻYŁKOWA DO TRAWY
Dane techniczne: ;
Napięcie wejściowe 230 V-50 Hz
Maksymalny pobór mocy 500W
Szerokość zasięgu 300 mm

zgodne z wszelkimi odpowiednimi postanowieniami następujących przepisów Wspólnot Europejskich:

EC Machinery Directive (MD)	2006/42/EC
EC Low Voltage Directive (LVD)	2006/95/EC
EC Electromagnetic Compatibility Directive (EMC)	2004/108/EC
Noise directive (ND)	2005/88/EC

Właściwości i techniczne specyfikacje produktu odpowiadają następującym normom UE:

EN 55014-1
EN 55014-2
EN 61000-3-2
EN 61000-3-3
EN 60335-1
EN 60335-2-15
EN 62233
EN 14121-1
EN ISO 3744,
Gwarantowany poziom emisji hałasu Lwa 96 dB (A)

Produkt spełnia wymagania dyrektywy RoHS (2011/65/EU).

Osoba upoważniona do kompletacji dokumentacji technicznej:

Alexandr Herda, general manager
WETRA-XT, ČR s.r.o.
Náchodská 1623, Praha 9, ČR

Datum: 2015-03-01

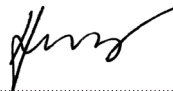

Alexandr Herda, general manager



Praha, 2015-03-01

Oryginalnej deklaracji zgodności

ZÁRUČNÍ LIST - CZ

Záruční podmínky

1. Na uvedený výrobek zn. ASIST poskytuje spol. Wetra - XT, ČR s.r.o. 24 měsíců záruku od data prodeje. Záruka 24 měsíců se nevztahuje na věci poškozené opotřebením nebo nesprávnou manipulací v rozporu s návodem k použití. Životnost baterie je 6 měsíců od data prodeje.
2. Tato záruka zahrnuje bezplatnou opravu nebo výměnu vadných - poškozených částí.
3. Vzhledem k tomu, že nářadí ASIST je určeno pouze pro domácí – hobby použití, výrobce ani dovozce nedoporučují používat toto nářadí v extrémních podmínkách a pro podnikatelskou činnost.
4. Záruka nemůže být uplatněna na škody a závady zaviněné neodborným zacházením, přetížením, použitím nesprávného příslušenství, mechanickým poškozením, zásahem nepovolane osoby a přirozeným opotřebením. Záruka se také nevztahuje na poškození z důvodu jiného použití výrobku, než na jaký je určen.
5. Dovozece ani prodejce neodpovídají za škody způsobené neodborným zacházením a obsluhou s tímto výrobkem.
6. V případě uplatnění reklamace doporučujeme předložit doklad, kterým zákazník prokáže zakoupení výrobku, kde bývá vyznačeno: datum prodeje, typové označení výrobku, sériové číslo, razítko prodejny a podpis prodávajícího. Z důvodu rychlejšího vyřízení reklamace a snadnější identifikaci výrobku doporučujeme nechat si vyplnit záruční list, který je součástí průvodní dokumentace.
7. Doporučujeme nářadí zasílat do záruční opravy s vloženým dokladem o zakoupení výrobku (eventuálně kopii). Z výše uvedených důvodů doporučujeme přiložit vyplněný záruční list. Výrobek zasílejte v pevném obalu (doporučujeme původní obal uzpůsobený přímo na výrobek), zabráníte tím případnému poškození při transportu.
8. Reklamací uplatněte u prodejců, kde jste výrobek nebo nářadí zakoupili.
9. Záruční doba se prodlužuje o dobu, po kterou je výrobek nebo nářadí v záruční opravě.
10. Pokud bude servisním technikem při kontrole reklamovaného výrobku zjištěno, že závada byla způsobena nesprávným použitím výrobku a reklamace bude tudíž zamítnuta, bude oprava provedena na náklady majitele výrobku, a to pouze v případě pokud o ni požádá.



11. Společnost WETRA-XT, ČR s.r.o. nabízí zákazníkům možnost prodloužení záruky až na 36 měsíců. K získání nároku na tuto prodlouženou záruku nad rámec zákonné záruční doby (24 měsíců) je nutné splnit následující podmínky:
 - a) Před vypršením zákonné záruční lhůty si nechat funkční výrobek bezplatně prohlédnout v autorizovaném servisu.
 - b) Plně funkční výrobek musí být doručen do servisního střediska v období od 21 měsíců do 24 měsíců od data nákupu výrobku.
 - c) K této bezplatné záruční prohlídce za účelem prodloužení záruční doby je zákazník povinen se prokázat originálem tohoto záručního listu potvrzeného prodejcem. V záručním listu musí být čitelně uvedeno datum koupe výrobku, typové označení a sériové čísla výrobku. Současně se záručním listem je nutné předložit originál stvrzenky o koupi zboží.
 - d) Plně funkční výrobek musí být doručen k servisní prohlídce čistý a kompletní tzn. včetně všech součástí a příslušenství.
 - e) Po provedení servisní prohlídky bude zákazníkovi v záručním listu potvrzen nárok na bezplatnou prodlouženou záruku o jeden rok.
- e) Dopravu ze servisu k zákazníkovi zajišťuje výrobce na náklady zákazníka.

Výrobek:

Typ:

Seriové číslo:

Razítko a podpis:

Datum prodeje:

Záznamy opravy:

Doporučujeme při uplatnění reklamace předložit doklad o zakoupení výrobku nebo případně záruční list.

Vyrobeno pro **Wetra group** v PRC.

Sběrné místo pozáručního servisu:

Wetra - XT, servis nářadí ASIST
Areál Moravolen
Janáčkova 760/4
790 01 Jeseník

ZÁRUČNÍ LIST - SK

Záručné podmienky

1. Na uvedený výrobok zn. ASIST poskytuje spol. Wetra - XT, SR s.r.o. 24 mesiacov záruku od dátumu predaja. Záruka 24 mesiacov sa nevzťahuje na veci poškodené opotrebovaním alebo nesprávnou manipuláciou v rozpore s návodom na použitie. Životnosť batérie je 6 mesiacov od dátumu predaja.
2. Táto záruka zahŕňa bezplatnú opravu alebo výmenu chybných - poškodených častí.
3. Vzhľadom k tomu, že náradie ASIST je určené výhradne pre domáce – hobby použitie, výroba ani dovozca nedoporučuje používať toto náradie v extrémnych podmienkach a pre podnikateľskú činnosť.
4. Záruka sa nevzťahuje na škody a závady zavinené neodborným zaobchádzaním, preťažením, použitím nesprávneho príslušenstva, mechanickým poškodením, zásahom nepovolanej osoby a prirodzeným opotrebením. Záruka sa taktiež nevzťahuje na poškodenia z dôvodu iného použitia výrobku, než na aký je určený.
5. Dovozca ani predajca nezodpovedajú za škody spôsobené neodborných zaobchádzaním a obsluhou s týmto výrobkom.
6. V prípade uplatňovania reklamácie je nutné predložiť doklad o zakúpení výrobku, kde musí byť vyznačený dátum predaja, typové označenie výrobku, číslo série, razítko predajne a podpis predávajúceho. Z dôvodu čo najskoršieho vybavenia reklamácie a jednoduchšej identifikácie výrobku doporučujeme nechať si vyplniť záručný list, ktorý je súčasťou sprievodnej dokumentácie.
7. Náradie zasielajte do záručnej opravy s vloženým dokladom o zakúpení výrobku (prípadne kópiu dokladu). Z vyššie uvedených dôvodov doporučujeme priložiť vyplnený záručný list. Výrobok zasielajte v pevnom obale, (doporučujeme pôvodný obal ktorý je prispôsobený na veľkosť a tvar výrobku) zabránite tým prípadnému poškodeniu pri preprave.
8. Reklamáciu uplatňujte u predajcu, kde ste výrobok alebo náradie zakúpili.
9. Záručná doba sa predlžuje o dobu, počas ktorej je výrobok alebo náradie v záručnej oprave.
10. Pokiaľ bude servisným technikom pri kontrole reklamovaného výrobku zistené, že závada bola spôsobená nesprávnym použitím výrobku a reklamácia bude tým pádom zamietnutá, bude oprava prevedená na náklady majiteľa výrobku, a to iba v prípade ak o to požiada.



11. Spoločnosť WETRA-XT, ČR s.r.o. ponúka zákazníkom možnosť predĺženia záruky až na 36 mesiacov. K získaniu nároku na túto predĺženú záruku nad rámec zákonnej záručnej doby (24 mesiacov) je nutné splniť nasledujúce podmienky:
 - a) Pred vypršaním zákonnej záručnej lehoty si nechať funkčný výrobok bezplatne prehladnúť v autorizovanom servise. Plne funkčný výrobok musí byť doručený do servisného strediska v období od 21 mesiacov do 24 mesiacov od dátumu nákupu výrobku.
 - b) Pri tejto bezplatnej záručnej prehliadke za účelom predĺženia záručnej doby je zákazník povinný sa predkázať originálom tohoto záručného listu potvrdeného predajcom. V záručnom liste musí byť čitateľne uvedený dátum kúpy výrobku, typové označenie a sériové číslo výrobku. Súčasne zo záručným listom je nutné predložiť originál dokladu o zakúpení výrobku.
 - c) Plne funkčný výrobok musí byť doručený k servisnej prehliadke čistý a kompletný t.j. včítane všetkých súčastí a príslušenstva.
 - d) Po prevedení servisnej prehliadky bude zákazníkovi v záručnom liste potvrdený nárok na bezplatnú predĺženú záruku o jeden rok.
 - e) Dopravu zo servisu k zákazníkovi zaisťuje výrobca na náklady zákazníka.

Výrobok:

Typ:

Sériové číslo:

Razítko a podpis:

Dátum predaja:

Záznamy opravovne:

Bez predloženia dokladu o zakúpení výrobku, nebude na prípadné reklamácie braný zreteľ !

Vyrobené pre **WETRA-XT Group** v P.R.C. . .

Zberné miesto pozáručného servisu, dovozca: :

WETRA – XT, SR s.r.o.
Nám. A. Hlinku 36/9
017 01 Považská Bystrica

JÓTÁLLASI BIZONYÍTVÁNY - H

A jótállási feltételek.

1. Az adott ASIST márkájú termékre a Wetra – XT, HU Kft. társaság 12 hónap garanciát nyújt az értékesítés napjától számítva. Garancia 12 hónap nem számít, sérült a nem megfelelő kezelés vagy kopás ellenétes utasításokat.
Az akkumulátor élettartama 6 hónap a vásárlás napjától.
2. E garancia tartalmazza a hibás - sérült részek térítés mentes javítását, illetve cseréjét.
3. Figyelemmel arra, hogy az ASIST szerszámok házi – hobbi célra vannak tervezve, sem a gyártó, sem az importőr nem ajánlják a szerszámokat szélsőséges feltételek közt, magas igénybevétel mellett használni.
4. A garancia nem vonatkozik olyan meghibásodásokra és károkra, amelyeket szakszerűtlen használat, vagy túlterhelés okozott, továbbá a nem megfelelő tartozékok használata, mechanikus sérülés vagy avatatlan személy beavatkozása okozott, illetve a természetes elhasználódásra. A garancia szintén nem vonatkozik a termék, az eredeti rendeltetésétől eltérő, más célra való használatából származó sérülésre.
5. Sem az importőr, sem az értékesítő nem felel a szakszerűtlen használat és kezelés okozta károkról.
6. A reklamáció érvényesítése esetén be kell mutatni azt a bizonylatot, amellyel az ügyfél igazolja a termék megvásárlását. A bizonylaton szerepelnie kell a következőknek: eladás dátuma, a termék típusjelölése, sorozatszám, az értékesítőhely pecsétje és az eladó aláírása.
A reklamáció lehető leggyorsabb intézése érdekében, valamint a termék egyszerű azonosítása céljából ajánljuk a garanciális levél kitöltését, amely a kísérő dokumentáció része.
7. A szerszámokat garanciális javításra, együtt a rendesen kitöltött beszerzési bizonylattal (esetleg ennek másolatával) együtt küldjük. A fenn említett okokból ajánljuk mellékelni a garanciális levezet is. A terméket kemény csomagolásban kérjük küldeni (legjobb ha az eredeti csomagolásban, amely megfelel a termék alakjának és méretének), hogy meggátoljuk a sérülését a szállítás folyamán.
8. A reklamációt annál az értékesítőnél kell érvényesíteni, ahol termék, vagy a szerszám megvásárlásra került.
9. A jótállási idő meghosszabbodik azzal az idővel, amely alatt a berendezés, vagy a szerszám javítás alatt volt.
10. Ha a reklamált termék ellenőrzése során megállapítást nyer, hogy a meghibásodást a termék helytelen használata okozta és ezért a reklamáció elutasításra kerül, a javítás költségeit a termék tulajdonosa köteles megfizetni, amennyiben kéri a javítást.



11. A WETRA-XT, HU KFT. társaság ügyfelei számára akár 36 hónapra növeli a garanciális időszakot.
A törvény által meghatározott garanciális időn (12 hónap) felüli meghosszabbított garanciára való jogosultság megszerzéséhez a következő feltételeket kell teljesíteni:
 - a) A törvény által meghatározott garanciális idő lejárta előtt szakszervizben átnézetni a funkcionális terméket, amit ingyen biztosítunk. Teljesen működőképessé terméket kell szállítani a szolgáltató központ közötti időszakban 10 hónapról 12 hónapra a vásárlás napjától.
 - b) A garanciális idő meghosszabbítása érdekében elvégzett ingyenes garanciális ellenőrzésnél az ügyfél köteles bemutatni ezen garancialevél eladó által igazolt eredeti példányát.
A garancialevélben olvashatóan szerepelnie kell a termék vásárlása időpontjának, a termék típusjelölésének és sorozatszámának. A garancialevél mellett be kell mutatni a termék megvásárlását igazoló bizonylat eredetijét.
 - c) Teljesen működőképessé terméket tisztán és komplett állapotban, azaz az összes alkatrészrel és tartozékkal együtt kell átadni az ellenőrzésre.
 - d) A szervizben elvégzett ellenőrzés után az ügyfél számára a garancialevélben igazoljuk az tartó ingyenes meghosszabbított garanciára való jogosultságát.
 - e) Közlekedési szolgáltatás az ügyfél által az importőrnek az ügyfelet terhelni.

Termék:

Típus:

Sorozatszám:

Bélyegző és aláírás:

Eladás dátuma:

Szervis bejegyzése:

A beszerzési bizonylat benyújtása nélkül, az esetleges reklamációk nem lesznek figyelembe véve !!!

A WETRA-XT Group részére gyártva P.R.C.-ben.

A garancián túli javítások gyűjtőhelye, importőr:

**Wetra-XT, HU Kft. ,
Ipari park északi terület Pf: 62
2330 Dunaharaszti**

Garancijski pogoji SLO

1. Družba Wetra - XT, ČR s.r.o. za izdelke znamke ASIST zagotavlja garancijo v trajanju 12 mesecev od datuma nakupa. 12-mesečna garancija ne velja v primeru večjih poškodb zaradi obrabe ali nepravilnega rokovanja v skladu z navodili za uporabo. Življenjska doba baterije je 6 mesecev od dneva nakupa.
2. Garancija vključuje brezplačno popravilo ali zamenjavo okvarjenih – poškodovanih delov.
3. Glede na to, da je orodje ASIST namenjeno izključno za domačo ali hobi uporabo, proizvajalec in dobavitelj ne priporočata uporabe tega orodja v ekstremnih pogojih ali za podjetniško dejavnost.
4. Garancije ni moč uveljavljati za škodo in napake nastale zaradi nepravilne uporabe, preobremenitve, uporabe neprimernega orodja, mehanskih poškodb, nepooblaščenega popravila in obrabe.
- Prav tako garancija ne krije škode, ki je nastala zaradi uporabe orodja za namen, za katerega ni bilo predvideno.
5. Dobavitelj ali prodajalec ne odgovarjata za škodo nastalo zaradi nestrokovnega ravnanja s tem izdelkom.
6. V primeru uveljavljanja garancije priporočamo predložitev dokazila, s katerim stranka dokaže nakup izdelka in na katerem so označeni: datum prodaje, tipska oznaka izdelka, serijska številka izdelka, žig prodajalne in podpis prodajalca. Zaradi hitrejšega reševanja reklamacij in enostavnejše identifikacije izdelka priporočamo izpolnitev garancijskega lista, ki sestavlja spremiljačo dokumentacijo.
7. Priporočamo, da se orodje v popravilo preda pooblaščenemu serviserju skupaj s priloženimi dokumenti (lahko tudi kopijami). Iz zgoraj navedenih razlogov priporočamo priložitev izpolnjenega garancijskega lista. Izdelek pošiljajte v trdni embalaži (priporočamo prvotno embalažo, ki je prilagojena prav temu izdelku). Tako boste preprečili morebitne poškodbe med prevozom.
8. Reklamacijo uveljavljate pri prodajalcu, kjer ste napravo ali orodje kupili.
9. Garancija se podaljša za čas, ko je bil izdelek na garancijskem popravilu.
10. V kolikor bo med servisnim pregledom reklamiranega izdelka, s strani serviserja ugotovljeno, da je bila okvara povzročena zaradi nepravilne uporabe izdelka in bo s tem reklamacija izdelka zavrnjena, se popravilo opravi na stroške lastnika, in sicerle v primeru, da bo zanj zaprosil.
11. Družba WETRA-XT, ČR s.r.o. strankam ponuja možnost podaljšanja garancije do 36 mesecev. Da bi bili upravičeni do tega podaljšanja garancije zunaj zakonskega garancijskega roka (12 mesecev), je potrebno izpolniti naslednje pogoje:
- a) Pred iztekom zakonsko določenega garancijskega roka morate delujoči izdelek prinesiti na brezplačni pregled na pooblašteni servis v 10 do 12 mesecih od datuma nakupa izdelka.
- b) Na brezplačnem garancijskem pregledu za podaljšanje garancijskega roka je stranka dolžna predložiti originalno potrdilo in garancijo potrjeno s strani prodajalca. V garancijskem listu morajo biti čitljivo zapisani datum nakupa izdelka, tipska oznaka in serijska številka izdelka. Skupaj z originalnim garancijskim listom je potrebno predložiti tudi originalni račun nakupa.
- c) Popolnoma funkcionalni izdelek mora biti na servisni pregled dostavljen čist in v celoti, vključno z vsemi deli in priborom.
- d) Po servisnem pregledu bo stranki v garancijskem listu potrjen zahtevek za brezplačno podaljšano garancijo za eno leto.
- e) Prevoz naprave s servisa k stranki zagotavlja proizvajalec strankine stroške.

Izdelek:

Izdelek:	
Tip:	Serijska številka:
Žig in podpis:	Datum prodaje:
Vpisi servisa:	

Pri uveljavljanju reklamacije priporočamo predložitev dokazila o nakupu oziroma garancijski list.

Izdelano za Wetra group v PRC.

Lokacija pooblaščenega servisa www.wetra-xt.com/servis

Warunki gwarancyjne PLO

1. Na podany produkt marki ASIST firma Wetra - XT, ČR s.r.o. udziela 12 miesięcznej gwarancji, liczonej od daty sprzedaży. Gwarancja 12 miesięcy nie dotyczy rzeczy uszkodzonych poprzez zużycie lub nieprawidłową manipulację, niezgodną z instrukcją obsługi. Żywotność baterii wynosi 6 miesięcy od daty sprzedaży.
 2. Niniejsza gwarancja obejmuje bezpłatną naprawę lub wymianę wadliwych, uszkodzonych części.
 3. W związku z tym, że narzędzie ASIST jest przeznaczone do domowego - hobbystycznego użycia, producent i dystrybutor nie zalecają używania tego narzędzia w ekstremalnych warunkach oraz do czynności w ramach działalności gospodarczej.
 4. Gwarancja nie może zostać uznana w stosunku do szkód i usterek spowodowanych przez niefachowe obchodzenie się, przeciążenie, użycie niewłaściwego osprzętu, uszkodzenie mechaniczne, działanie niepowołanej osoby oraz naturalne zużycie. Gwarancja nie dotyczy również uszkodzeń powstałych z powodu innego użycia produktu, niż użycie, do którego jest on przeznaczony.
 5. Dystrybutor ani sprzedawca nie odpowiadają za szkody spowodowane niefachowym obchodzeniem się i niefachową obsługą tego produktu.
 6. W przypadku skorzystania z reklamacji, zalecamy przedłożyć dokument, którym klient poświadczy zakup produktu, w którym wyszczególniono: datę sprzedaży, oznaczenie rodzajowe produktu, numer seryjny, pieczętkę sklepu i podpis sprzedającego. W celu szybszego rozpatrzenia reklamacji i łatwiejszej identyfikacji produktu polecamy wypełnić kartę gwarancyjną, która jest elementem załączonej dokumentacji.
 7. Zalecamy przesłać narzędzie do naprawy gwarancyjnej wraz z załączonym dowodem zakupu produktu (ewentualnie razem z kopią). Z wyżej podanych powodów zalecamy załączyć wypełnioną kartę gwarancyjną. Produkt przesłaj solidnie zapakowany (polecamy oryginalne opakowanie, przystosowane bezpośrednio do produktu) - zapobiegiesz w ten sposób ewentualnemu uszkodzeniu przy transporcie.
 8. Z reklamacji skorzystaj u sprzedawców, u których kupiłeś produkt lub narzędzie.
 9. Okres gwarancyjny przedłuża się o czas, w którym produkt lub narzędzie jest naprawiane.
 10. Jeżeli przy kontroli reklamowanego produktu zostanie przez technika serwisowego ustalone, że usterka była spowodowana nieprawidłowym użyciem produktu, przez co reklamacja zostanie odrzucona, naprawa zostanie przeprowadzona na koszt właściciela produktu i to jedynie w przypadku, kiedy o taką naprawę wniesie.
11. Firma WETRA-XT, ČR s.r.o. oferuje klientom możliwość przedłużenia gwarancji aż do 36 miesięcy. Aby uzyskać prawo do tej przedłużonej gwarancji ponad ramę obowiązującego okresu gwarancyjnego (12 miesięcy) konieczne jest spełnienie następujących warunków:
- a) Przed wygaśnięciem ustawowego terminu gwarancji należy oddać działający produkt na bezpłatny przegląd do autoryzowanego serwisu. W pełni działający produkt musi być doręczony do ośrodka serwisowego w okresie od 10 do 12 miesięcy od daty kupna produktu.
 - b) Dodatkowo do bezpłatnego przeglądu gwarancyjnego, w celu przedłużenia okresu gwarancyjnego, klient jest zobowiązany okazać oryginał niniejszej karty gwarancyjnej potwierdzonej przez sprzedawcę. W karcie gwarancyjnej musi być podana czytelna data zakupu produktu, oznaczenie rodzajowe i numery seryjne produktu. Jednocześnie z kartą gwarancyjną należy przedłożyć oryginał potwierdzenia zakupu produktu.
 - c) W pełni działający produkt musi zostać doręczony do przeglądu gwarancyjnego czysty i kompletny, to znaczy włącznie ze wszystkimi elementami i osprzętem.
 - d) Po przeprowadzeniu przeglądu serwisowego w karcie gwarancyjnej zostanie potwierdzone prawo do bezpłatnego przedłużenia gwarancji o jeden rok.
 - e) Transport z serwisu do klienta zapewnia producent na koszt klienta.

Produkt:

Typ:

Numer seryjny:

Pieczętka i podpis:

Data sprzedaży:

Zapisy serwisu:

**Przy korzystaniu z reklamacji zalecamy przedłożyć dokument potwierdzający zakup produktu lub ewentualnie kartę gwarancyjną.
Wyprodukowano dla Wetra group w PRC.**

Miejsce odbioru serwisu pozagwarancyjnego: www.wetra-xt.com/servis

no.	Název	Názov	Elnevezés	Details
1	Šroub	Skrutka	Csavar	screw
2	Kryt nože	Kryt noža	Cover kés	knife sheath
3	Šroub	Skrutka	Csavar	screw
4	Nůž	Nož	Kés	knife
5	Ochranný kryt	Ochranný kryt	Védőburkolat	shield
6	Držák	Držiak	Fogantyú	wheel stand
7	Kolečko	Koliesko	Kerék	wheel
8	Kolík	Kolík	Pin	peg
9	Rukojeť	Rukovät'	Markolat	bush
10	Kryt	Kryt	Hátsó fedél	wheel cover
11	Držák lanka	Držiak lanka	Fogantyú	rope seat
12	Lanko	Lanko	Sodort fűnyírók	nylon rope
13	Objímka	Objímka	Ujj	gasket
14	Pružina	Pružina	Rugó	spring
15	Ventilace	Ventilácia	Szellőzés	fan
16	Šroub	Skrutka	Csavar	screw
17	Podložka	Podložka	Alátét	washer
18	Podložka	Podložka	Alátét	washer
19	Opěrná deska	Oporná doska	Támasztó lap	board
20	Šroub	Skrutka	Csavar	screw
21	Kryt	Kryt	Hátsó fedél	front cover
22	Ložisko	Ložisko	Csapágy	bearing
23	Rotor	Rotor	Rotor	rotor
24	Stator	Stator	Sztator	stator
25	Ložisko	Ložisko	Csapágy	bearing
26	Podložka	Podložka	Alátét	washer
27	Šroub	Skrutka	Csavar	screw
28	Uhlíky	Szénkefék	Szénkefék	carbon brush
29	Držák	Držiak	Fogantyú	box of carbon brush
30	Měděný plech	Medený plech	Lapos réz	sheet copper
31	Kryt	Kryt	Hátsó fedél	cover
32	Kryt motoru	Kryt motora	Hátsó fedél	shell of electromotor -a
33	Objímka	Objímka	Ujj	wind loop
34	Kryt	Kryt	Hátsó fedél	cover -a
35	Kryt motoru	Kryt motora	Hátsó fedél	shell of electromotor -a
36	Kryt	Kryt	Hátsó fedél	shell -a
37	Kondenzátor	Kondenzátor	Kondenzátor	capacitor x2-mkp
38	Vypínač	Vypínač	Kapcsoló	switch
39	Deska	Doska	Lap	cover board
40	Ochranný prvek kabelu	Ochranný prvok kábla	A kábel védőeleme	cable jacket
41	Připojný kabel	Pripájani kábel	Csatlakozókábel	plug
42	Svěrka	Svorka	Bilincsek	press wire
43	Šroub	Skrutka	Csavar	screw
44	Ochranný kryt -b	Ochranný kryt -b	Védőburkolat -b	sheel -b
45	Tlačítko vypínače	Tlačidlo vypínača	Bekapcsoló gomb	trigger
46	Objímka	Objímka	Ujj	thimble
47	Rukojeť	Rukovät'	Markolat	handle
48	Šroub	Skrutka	Csavar	screw
49	Matice	Matica	Anyacsavar	nut
50	Rourka	Trubka	Cső	cannulation -a

no.	Název	Názov	Elnevezés	Details
51	Kábel	Kábel	Kábel	lead
52	Gumová podložka	Gumová podložka	Gumiszőnyeg	rubber mat
53	Kryt	Kryt	Hátsó fedél	cover -b
54	Spojka	Spojka	Kuplung	tach
55	Podpěra	Podpera	Támaszték	pedestal
56	Rourka	Trubka	Cső	cannulation -a

**CZ- Montážní schéma, SR- Montážna schéma, H - Szerelési ábra
SLO- Nameštitev diagram PL- Schemat instalacji**

